

FIF-232CVANインターフェースユニット

FIF-232CVANは、当社のCATまたはAQSトランシーバーとパーソナルコンピューターおよびパケット通信用のTNCを能率よく使用するためのインターフェースユニットで、煩わしいケーブルの差し換え作業をせずにCAT操作やAQS通信、パケット通信などを一台のコンピューターで行うことができます。

また、トランシーバーは2台接続することができますので、CAT操作やデータ通信をより幅広く楽しむことができます。

なお、プログラムは付属していませんので、お手持ちのパーソナルコンピューターにあわせて付属のCATシステム 外部コントロールマニュアルを参考に作成するか、オプションのAQS-TNC用RADIO VANプログラム『RADIO VAN ver3.1※』をお買い求めください。

※RADIO VAN ver3.1……PC-9801シリーズ対応 AQS-TNC データ通信システム用ソフトプログラム。

RV-98T……5 インチ2DD ; RV-98TH……5 インチ2HD

定格

電源電圧	交流100V 50/60Hz
消費電力	3 VA以下
オープンコレクタ出力 (PTT1, PTT2, CAT2端子)	V _{CEO} : 35V, V _{ECO} : 6 V (絶対最大定格) I _c : 50mA, P _c : 150mW (a)T _a = 25°C
ケース寸法 (突起部を含まず)	146×48×163mm (W×H×D)
本体重量	約0.9kg

付属品

接続ケーブル	6P DIN-6P DIN	(T9204640)
〃	6P DIN-3P	(T9101297A)
〃	6P DIN-6P MINI DIN	(T9101357A)
コントロール用ケーブル		(T9205560)
ヒューズ	0.5A	(Q0000001)



八重洲無線株式会社

営業部 〒146 東京都大田区下丸子1-20-2

パネル面の説明

(1) フロントパネル

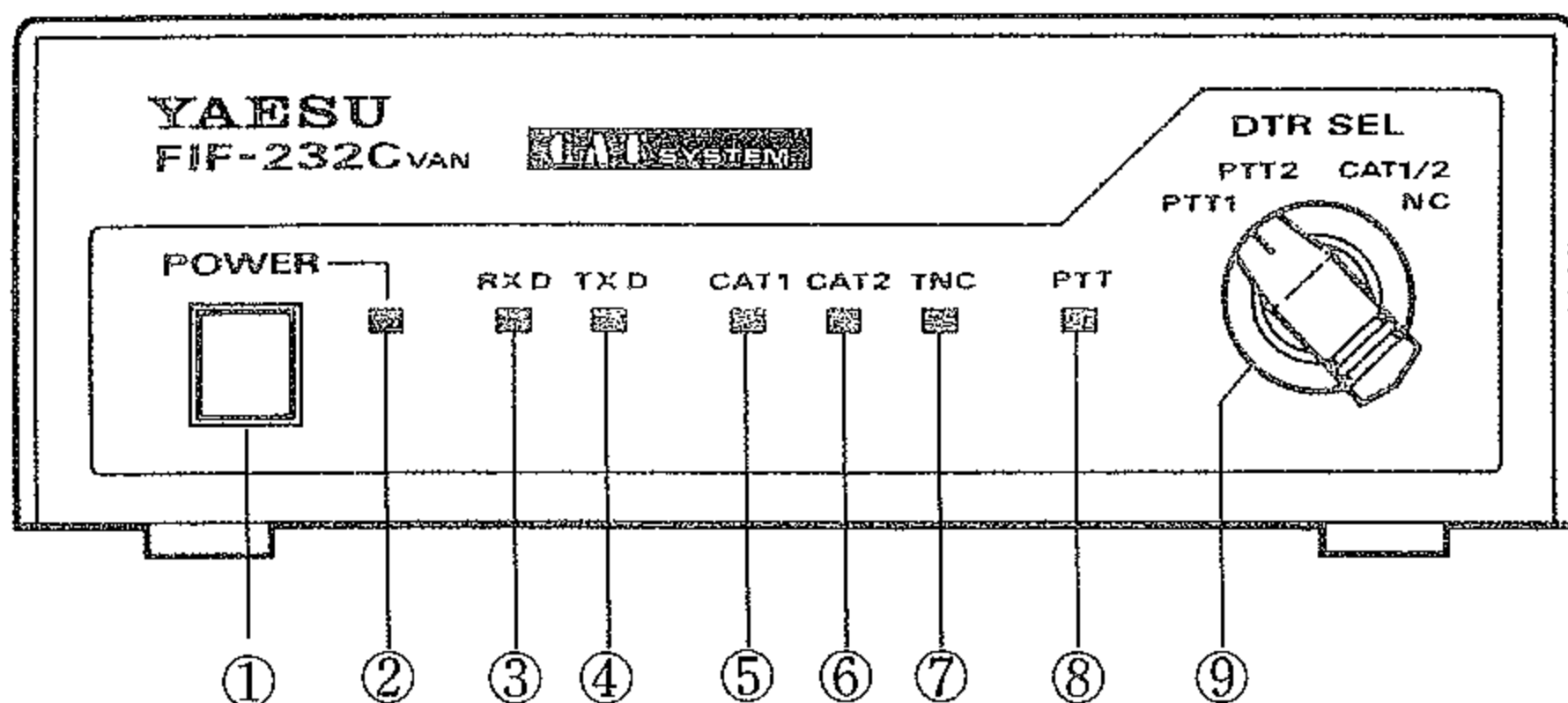

① 電源スイッチ

FIF-232CVANの電源スイッチです。

② POWERインジケータ

FIF-232CVANの電源がONの時に点灯するインジケータです。

③ RX D

トランシーバまたはTNCから送られてくる受信データ信号に応じて点滅するRX DATAインジケータです。

④ TX D

パーソナルコンピュータから送られてくる送信データ信号に応じて点滅するTX DATAインジケータです。

⑤ CAT 1

パーソナルコンピュータにより、リアパネルのCAT1端子に接続したトランシーバを選択したときに点灯するインジケータです。

⑥ CAT 2

パーソナルコンピュータにより、リアパネルのCAT2端子に接続したトランシーバを選択したときに点灯するインジケータです。

⑦ TNC

パーソナルコンピュータにより、TNCを選択したときに点灯するインジケータです。

⑧ PTT

パーソナルコンピュータからのDTR信号(RS-232C Pin⑳)により、CAT1またはCAT2端子のPTTラインが㊶レベルの状態にあるときに点灯します。

⑨ DTR SELスイッチ

パーソナルコンピュータからのDTR信号(RS-232C Pin⑳)により制御することができる機能を切り換えるスイッチです。

PTT 1 ……DTR信号により、CAT1端子のPTTラインが㊶レベルから㊵レベルに変わります。

〔ただし、CAT機能搭載トランシーバーをCAT1端子に接続しているとき、何も接続していないときにはオープンコレクタ状態になっています。〕

PTT 2 ……DTR信号により、CAT2端子のPTTラインが㊶レベルから㊵レベルに変わります。

〔ただし、CAT機能搭載トランシーバーをCAT2端子に接続しているとき、何も接続していないときにはオープンコレクタ状態になっています。〕

CAT1/2 ……パーソナルコンピュータに接続するトランシーバー(CAT1とCAT2)をDTR信号により交互に切り換えることができます。

NC ……DTR信号があっても何も変化しません。

また、スイッチをこの位置にしておきますと、パーソナルコンピュータからRTS信号(RS-232C Pin④)があった場合でもTNCへは切り換わらず、CAT1またはCAT2に接続したトランシーバーに接続したままになります。

※RADIO VANソフトRV-98K, RV-98KH, RV-88, RV-7を使用するときは、この位置にセットします。

(2) リアパネル

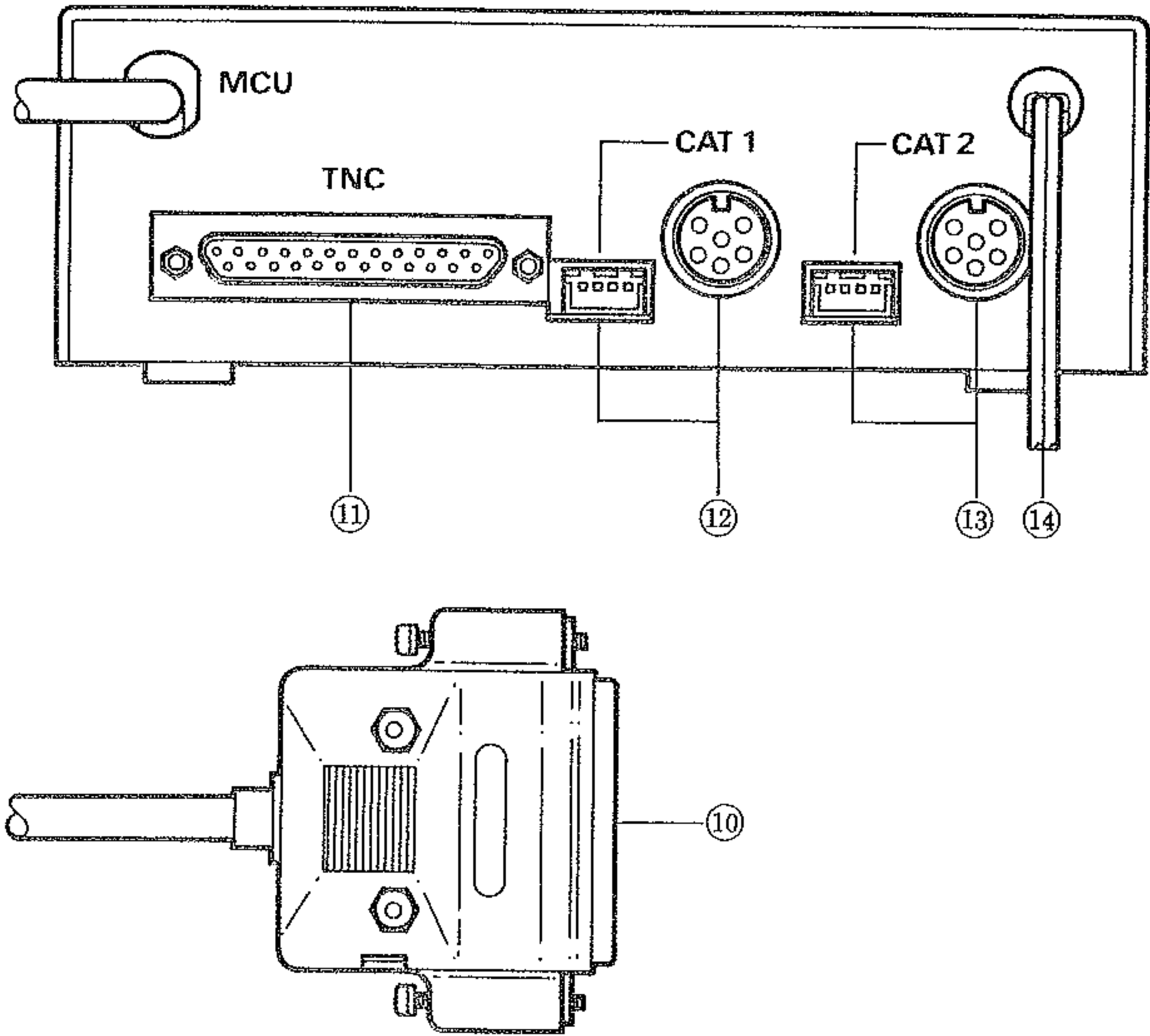

⑩ MCU

パーソナルコンピュータのRS-232C端子に接続するコネクタです。

⑪ TNC

パケット通信用TNCを接続するRS-232C端子です。オプションの接続ケーブル(E-232C)でTNCと接続します。

⑫ CAT 1

CATまたはAQSトランシーバーを接続する6ピンのDINコネクタと、接続したトランシーバーのコントロール信号を取り出す4ピンコネクタです。各端子の接続と機能は次ページに示す通りです。

⑬ CAT 2

CAT1の同じ。

⑭ AC

4 交流100Vの電源に接続するコネクタです。

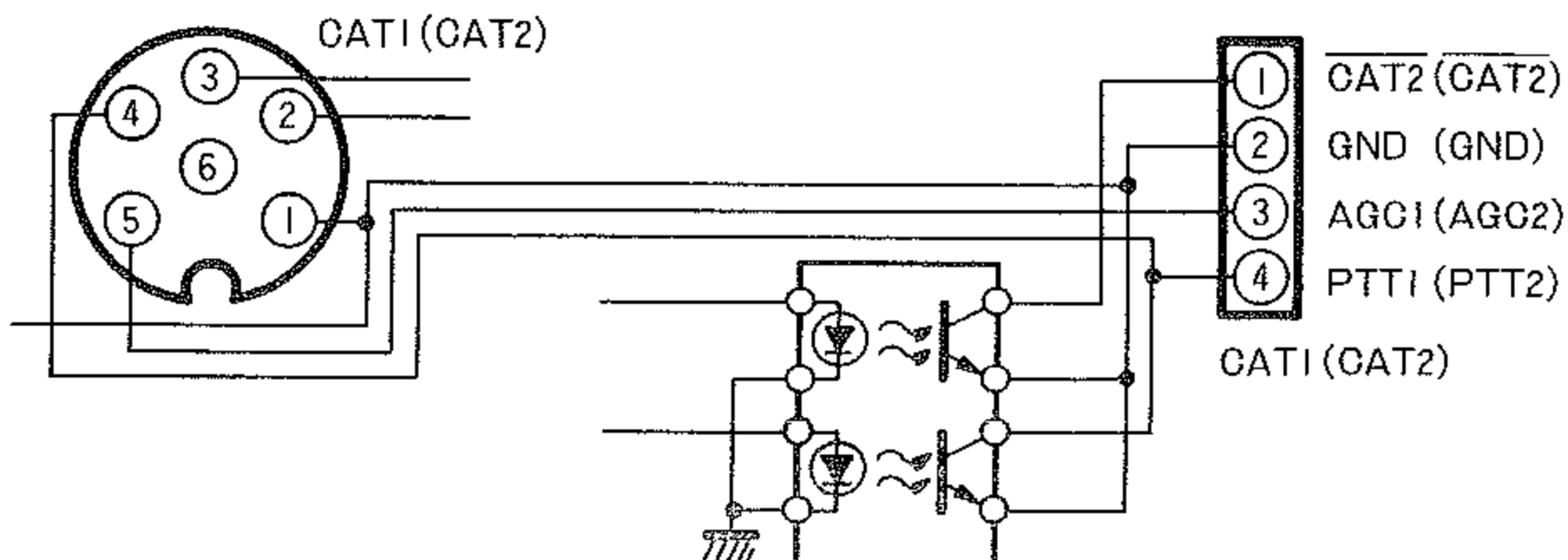

CAT 1 6ピンDIN コネクタ		CAT 2 6ピンDIN コネクタ		
Pin 1	GND	トランシーバーのGNDに接続しています。この端子はコンピューターノイズがトランシーバー側へ混入するのを防止するため、FIF-232C _{VAN} のGNDとは分離しています。	GND	←
Pin 2	SI	トランシーバーからのシリアルデータを入力する端子です。	SI	←
Pin 3	SO	パーソナルコンピュータからのシリアルデータを出力する端子です。	SO	←
Pin 4	※1 PTT 1	パーソナルコンピュータからのDTR信号によりⓁレベルになります。(ただし、DTR SELスイッチがPTT1の位置にあるとき。)	※1 PTT 2	パーソナルコンピュータからのDTR信号によりⓁレベルになります。(ただし、DTR SELスイッチがPTT2の位置にあるとき。)
Pin 5	※2 AGC 1	トランシーバーのAGC電圧が出ています。	※2 AGC 2	←
Pin 6	NC	何も接続していません。	NC	←

CAT 1 4ピン コネクタ		CAT 2 4ピン コネクタ		
Pin 1	※1 CAT 2	パーソナルコンピュータからのDTR信号によりⓁレベルになります。(ただし、DTR SELスイッチがCAT 1/2の位置にあってCAT2に接続したトランシーバーを選択したとき。)	※1 CAT 2	←
Pin 2	GND	CAT1 6ピンDINコネクタのPin1 (GND)と接続してあります。	GND	CAT2 6ピンDINコネクタのPin1 (GND)と接続してあります。
Pin 3	※2 AGC 1	CAT1 6ピンDINコネクタのPin5 (AGC1)と接続してあります。	※2 AGC 2	CAT2 6ピンDINコネクタのPin5 (AGC2)と接続してあります。
Pin 4	※1 PTT 1	CAT1 6ピンDINコネクタのPin4 (PTT1)の接続してあります。	※1 PTT 2	CAT2 6ピンDINコネクタのPin4 (PTT2)と接続してあります。

※1：オープンコレクタ出力

※2：ただし、CATトランシーバーの場合、AQSトランシーバーではNC

機器の接続

- ① トランシーバーとパーソナルコンピューターの電源スイッチがOFFになっていることを確認し、電源プラグをコンセントに接続します。
- ② 右図を参考に、各機器を正しく接続します。なお、FIF-232CVANとTNCを接続するケーブルとTNCとトランシーバーを接続するケーブルは、本機には付属していませんので、お買い上げの販売店などで別にご用意ください。
- ③ トランシーバー、パーソナルコンピューター、FIF-232CVANの順に電源スイッチをONにし、プログラムをロードしてご使用ください。

RS-232C信号極性の選択について

FIF-232CVANの基板の上に信号極性の切換スイッチ(So2)があり、お手持ちのパーソナルコンピューターや使用するプログラムにあわせた信号極性が選べます。

スイッチが“NOR”側にあるときには入力信号と反対の極性の信号が出力され、“REV”側にすると入力信号と同じ極性の信号が出力されます。後述のRADIO VANソフトプログラムを使用するときは、このスイッチは“NOR”側にしてください。(工場出荷時には、出力信号が入力信号に対して反転する“NOR”側に設定してあります。)

RADIO VANソフトプログラムについて

当社ではFIF-232CVANでデータ通信を手軽にお楽しみいただけるように、オプションとしてAQS-TNC用RADIO VANソフトプログラムRV-98T*、RV-98TH*、を用意しております。なお、この2つのプログラムを使用するときには、DTR SELスイッチをCAT 1/2の位置にしてください。

また、従来のCAT-AQS用RADIO VANソフトプログラムRV-98K*、RV-98KH*、RV-88*、RV-7*を使用するときには、DTR SELスイッチをNCの位置にしてください。ただし、このときはTNCを使用することができませんのでご注意ください。

※ AQS-TNC用RADIO VANソフトプログラム

RV-98T	PC-9801シリーズ用	5インチ2DD
RV-98TH	〃	〃

CAT-AQS用RADIO VANソフトプログラム

RV-98K	PC-9801シリーズ用	5インチ2DD
RV-98KH	〃	〃 2HD
RV-88	PC-8801シリーズ用	5インチ2D
RV-7	FM-7用	5インチ2D

パーソナルコンピューター

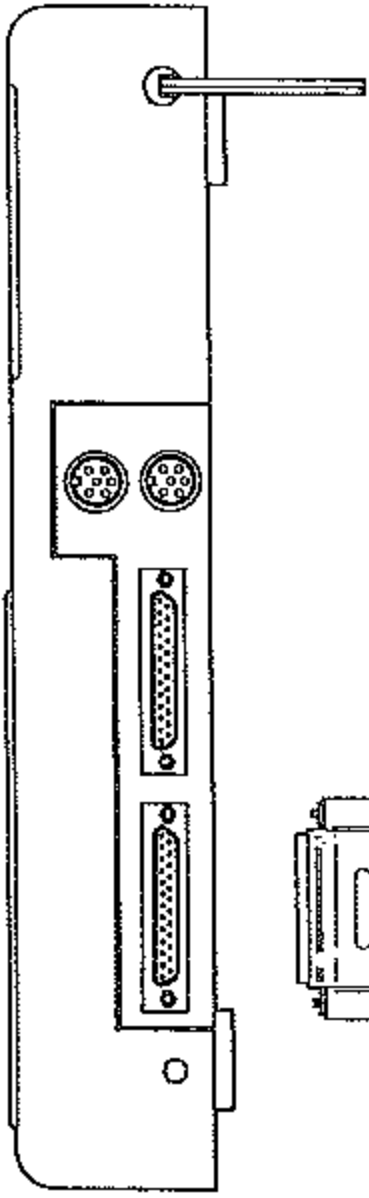

トランシーバー

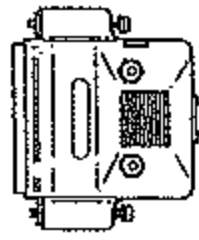
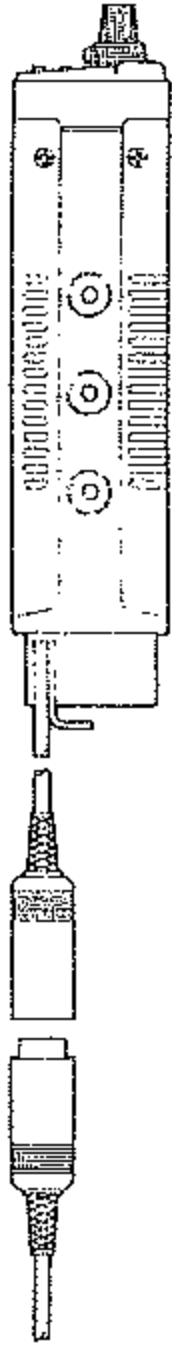

FIF-232CVAN

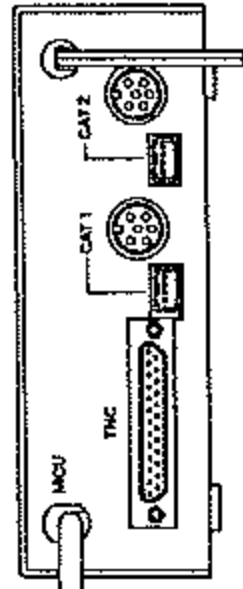

TNC

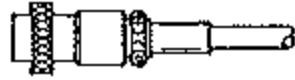
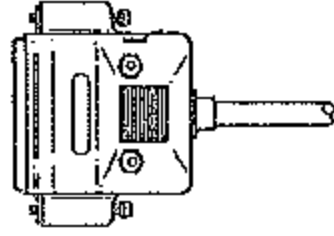
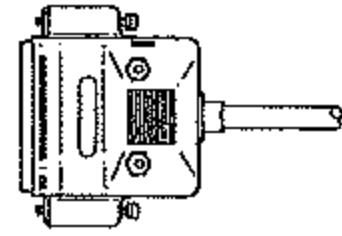
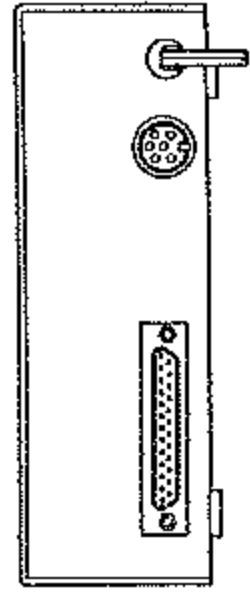

Do not supplied

E-232C

トランシーバー

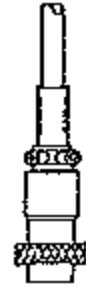
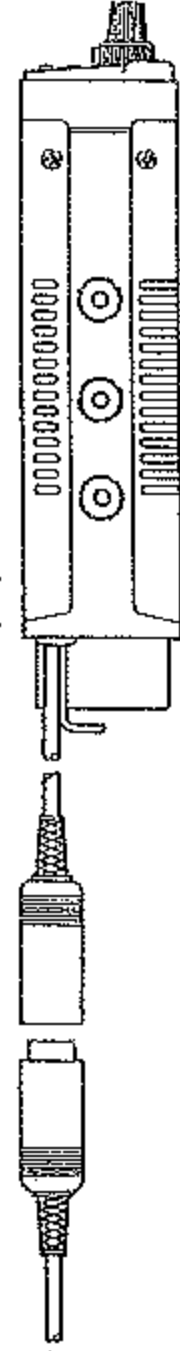

FIF-232CVAN周辺機器接続例

MAIN UNIT F2911000 (No.10xx)

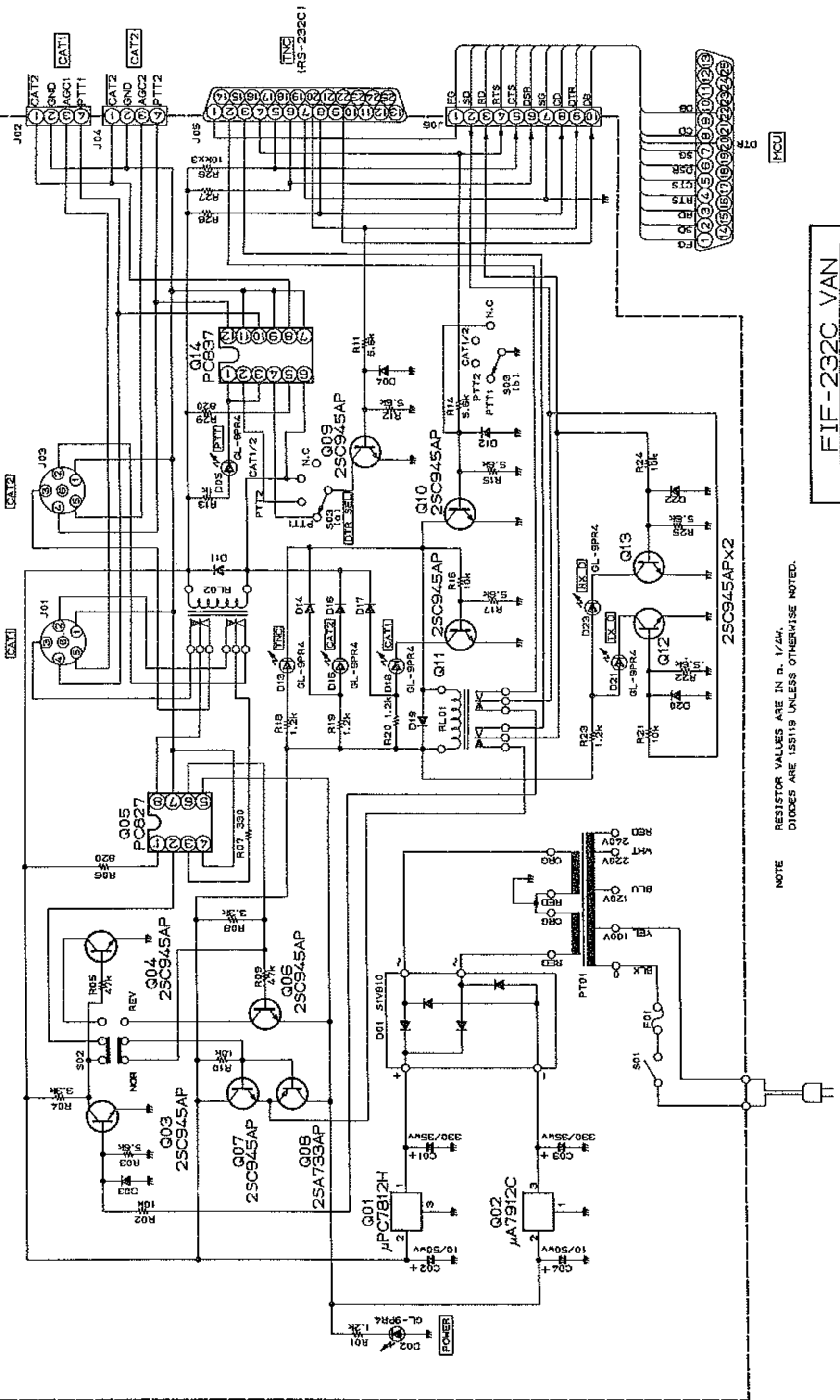

NOTE RESISTOR VALUES ARE IN Ω, 1/4W.
DIODES ARE 1SS119 UNLESS OTHERWISE NOTED.

FIF-232C VAN
CIRCUIT DIAGRAM