

 **STANDARD HORIZON**

**HX850S**

**Émetteur récepteur maritime flottant GPS**

---

**LE MANUEL DU PROPRIÉTAIRE**



# TABLE DES MATIÈRES

GUIDE DE RÉFÉRENCE RAPIDE .....	4
COMMUNIQUÉ SUR LA SÉCURITÉ D'EXPOSITION DE LA FRÉQUENCE RADIO .....	7
INFORMATION DE LA FCC ET DU CANADA SUR LA LICENSE DE RADIO .....	8
PERMIS MARITIME DE STATION .....	8
SIGNE MARITIME D'APPEL RADIO .....	8
PERMIS CANADIEN DE STATION DE NAVIRE .....	8
INFORMATION SUR LA FCC ET INDUSTRIE CANADA .....	8
<b>AVIS DE LA FCC .....</b>	<b>9</b>
<b>1 INFORMATIONS GÉNÉRALES .....</b>	<b>10</b>
1.1 INTRODUCTION .....	10
<b>2 ACCESSOIRES .....</b>	<b>11</b>
2.1 LISTE DU CONTENU .....	11
2.2 OPTIONS .....	11
<b>3 AU SUJET DE CETTE RADIO .....</b>	<b>12</b>
3.1 AU SUJET DE LA BANDE DE MARITIME VHF .....	12
<b>4 MISE EN ROUTE .....</b>	<b>13</b>
4.1 ENTRETIEN DE LA RADIO .....	13
4.2 BATTERIES ET CHARGEURS .....	13
4.2.1 SÉCURITÉ DE LA BATTERIE .....	13
4.2.2 INSTALLATION ET ENLÈVEMENT DE LA BATTERIE .....	15
4.2.3 INFORMATIONS SUR L'AUTONOMIE DE LA BATTERIE .....	15
4.2.4 CHARGEMENT DE LA BATTERIE .....	16
4.2.5 UTILISER LE CHARGEUR CD-38 .....	16
4.3 RELIER UN LECTEUR DE CARTES AU CD-38 .....	17
<b>5 COMMANDES ET COMMUTATEURS .....</b>	<b>18</b>
<b>6 OPÉRATION DE BASE .....</b>	<b>22</b>
6.1 COMMUNICATIONS INTERDITES .....	22
6.2 INSTALLATION INITIALE .....	22
6.3 RÉCEPTION .....	22
6.4 TRANSMISSION .....	23
6.4.1 TRANSMETTRE LE TEMPORISATEUR D'ARRÊT (TOT) .....	24
6.5 CONFIGURATION DU MODE AFFICHAGE .....	24
6.6 CANAUX AMÉRICAINS, CANADIENS ET INTERNATIONAUX .....	25
6.7 UTILISATION DU CANAL SIMPLEX/DUPLEX .....	25
6.8 CANAUX MÉTÉOROLOGIQUES DE LA NOAA .....	26
6.8.1 ALERTE MÉTÉO DE LA NOAA .....	26
6.8.2 ESSAI DE L'ALERTE MÉTÉO DE LA NOAA .....	26
6.9 BALAYAGE .....	27
6.9.1 CHOIX DU TYPE DE BALAYAGE .....	27
6.9.2 BALAYAGE DE MÉMOIRE (M-SCAN) .....	27
6.9.3 BALAYAGE PRIORITAIRE (P-SCAN) .....	28
6.10 DOUBLE VEILLE .....	29
6.11 URGENCE (UTILISATION DU CANAL 16) .....	30
6.12 APPELER UN AUTRE NAVIRE (CANAL 16 OU 9) .....	30
6.13 FONCTIONNER SUR LE CANAL 13 .....	31
6.14 FONCTIONNER SUR LE CANAL 67 .....	31
6.15 ACTIVER L'OPÉRATION DU STROBOSCOPE S.O.S. ....	32
<b>7 APPEL SÉLECTIF NUMÉRIQUE (ASN) OU DIGITAL SELECTIVE CALLING (DSN) .....</b>	<b>33</b>
7.1 GÉNÉRALITÉS .....	33
7.2 MARITIME MOBILE SERVICE IDENTITY (MMSI) ou (IDENTITÉ DU) SERVICE MOBILE MARITIME .....	33
7.2.1 Qu'est-ce qu'un MMSI ? .....	33
7.2.2 PROGRAMMATION DU MMSI DE L'UTILISATEUR .....	34
7.3 APPEL DE DÉTRESSE ASN .....	35
7.3.1 TRANSMISSION D'UN APPEL DE DÉTRESSE ASN .....	35
7.3.2 RÉCEPTION D'UN APPEL DE DÉTRESSE ASN .....	37
7.4 APPEL À TOUS LES NAVIRES .....	38
7.4.1 TRANSMISSION D'UN APPEL À TOUS LES NAVIRES .....	38
7.4.2 RÉCEPTION D'UN APPEL À TOUS LES NAVIRES .....	39

# TABLE DES MATIÈRES

7.5	APPEL INDIVIDUEL .....	39
7.5.1	CONFIGURATION DE L'ANNUAIRE D'APPEL INDIVIDUEL/DE POSITION .....	39
7.5.2	CONFIGURATION DE LA RÉPONSE INDIVIDUELLE .....	40
7.5.3	CONFIGURATION DE LA SONNERIE D'APPEL INDIVIDUEL/DE GROUPE .....	41
7.5.4	TRANSMISSION D'UN APPEL INDIVIDUEL .....	42
7.5.5	RÉCEPTION D'UN APPEL INDIVIDUEL .....	43
7.6	ANNUAIRE D'APPEL EN ATTENTE .....	44
7.6.1	ACTIVER LA FONCTION D'APPEL EN ATTENTE .....	44
7.6.2	PASSER EN REVUE LES APPELS REÇUS ENREGISTRÉ DANS L'ANNUAIRE DES APPELS EN ATTENTE .....	44
7.6.3	SUPPRESSION DU JOURNAL DSC .....	45
7.7	APPEL DE GROUPE .....	46
7.7.1	CONFIGURATION D'UN APPEL DE GROUPE .....	46
7.7.2	TRANSMISSION D'UN APPEL DE GROUPE .....	47
7.7.3	RÉCEPTION D'UN APPEL DE GROUPE .....	49
7.8	DEMANDE DE POSITION .....	50
7.8.1	CONFIGURATION DE LA RÉPONSE DE POSITION .....	50
7.8.2	TRANSMISSION D'UNE DEMANDE DE POSITION VERS UN AUTRE NAVIRE .....	51
7.8.3	RÉCEPTION D'UNE DEMANDE DE POSITION .....	52
7.9	RAPPORT DE POSITION .....	53
7.9.1	CONFIGURATION D'UNE SONNERIE DE RAPPORT DE POSITION .....	53
7.9.2	TRANSMISSION D'UN APPEL DE RAPPORT DE POSITION ASN .....	54
7.9.3	RÉCEPTION D'UN APPEL DE RAPPORT DE POSITION ASN .....	55
7.10	APPEL GÉOGRAPHIQUE .....	55
7.11	TEST DE TRANSMISSION DSC .....	56
<b>8</b>	<b>CONFIGURATION DE LA RADIO .....</b>	<b>58</b>
8.1	AFFICHAGE .....	58
8.2	VARIATEUR DE LUMIÈRE .....	59
8.3	CONTRASTE .....	59
8.4	LAMPE .....	60
8.5	LE CANAL PRIORITAIRE .....	60
8.6	TYPE DE BALAYAGE .....	61
8.7	REPRISE DE BALAYAGE .....	61
8.8	SIGNAL SONORE .....	62
8.9	ALERTE MÉTÉO .....	62
8.10	NOM DU CANAL .....	63
8.11	CONFIGURATION DU LED .....	64
<b>9</b>	<b>CONFIGURATION DU GPS .....</b>	<b>66</b>
9.1	UNITÉ DE PUISSANCE .....	66
9.2	MODE D'ÉCONOMIE D'ÉNERGIE .....	66
9.3	SYSTÈME DE COORDONNÉES .....	67
9.4	FUSEAU HORAIRE .....	68
9.5	AFFICHAGE DE L'HEURE .....	69
9.6	FORMAT DE L'HEURE .....	69
9.7	UNITÉ DE SOG .....	70
9.8	PRIORITÉ DE DONNÉES DE POSITION .....	70
9.9	SORTIE NMEA .....	71
9.10	UNITÉ D'ALTITUDE .....	71
<b>10</b>	<b>ENTRETIEN .....</b>	<b>72</b>
10.1	GÉNÉRALITÉS .....	72
10.2	PIÈCES DE RECHANGE .....	72
10.3	SERVICE D'USINE .....	73
10.4	TABLEAU DE TESTS TECHNIQUES .....	73
<b>11</b>	<b>ALLOCATION DE FRÉQUENCES .....</b>	<b>74</b>
<b>12</b>	<b>GARANTIE .....</b>	<b>80</b>
<b>13</b>	<b>INSTALLATION DES OPTIONS .....</b>	<b>83</b>
13.1	BOITIER DE PILE ALCALINE FBA-38 .....	83
<b>14</b>	<b>CARACTÉRISTIQUES .....</b>	<b>84</b>
14.1	GÉNÉRALITÉS .....	84
14.2	ÉMETTEUR .....	84
14.3	RÉCEPTEUR .....	85
14.4	GPS .....	85

# GUIDE DE RÉFÉRENCE RAPIDE

## [▲]/[▼] TOUCHES

- Sélectionne le canal d'opération.
- Ajuste le niveau de volume audio.
- Ajuste le niveau du seuil de squelch.
- Sélectionne l'option dans le "DSC Call Menu" et le "Setup Menu".

## COMMUTATEUR DE TRANSMISSION

Parler dans le microphone avec un niveau de voix normal tout en appuyant sur ce commutateur.

## BOUTON DE [VOL]

Appuyez tout d'abord sur cette touche, puis appuyez sur la touche [▲] pour augmenter le niveau audio ou appuyez sur la touche [▼] pour réduire le niveau audio.

## TOUCHE [POWER]

Appuyez et maintenez cette touche pour allumer et éteindre le transmetteur.

## MICRO

Lors de la transmission, placez votre bouche de un 1/2 à 1 pouce (1,2 ~ 2,5 cm) du petit trou du micro. Parlez lentement et clairement dans le microphone.

## TOUCHE [DISTRESS]

**Remarque :** pour que cette touche fasse fonctionner un MMSI, celle-ci doit être programmée.

Soulevez le couvercle rouge, appuyez une fois sur la touche DISTRESS, puis appuyez et maintenez-la jusqu'à ce que la radio sonne.

## TOUCHE [SQL]

Appuyez d'abord sur cette touche, puis appuyez sur la touche [▲] pour diminuer le son de la radio ou appuyez sur la touche [▼] pour l'augmenter.

## TOUCHE [16/9]

- Appuyez sur cette touche pour rappeler le canal 16.
- Appuyez et maintenez-la pour rappeler canal 9.

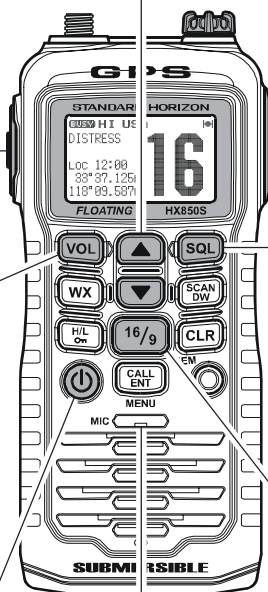

# GUIDE DE RÉFÉRENCE RAPIDE

## TOUCHE [WX]

Appuyez sur cette touche pour rappeler le dernier canal de temps NOAA.

## TOUCHE [SCAN(DW)]

- Appuyez dessus pour démarrer et arrêter le balayage de canaux programmé.
- Appuyez et maintenez cette touche pour surveiller les canaux CH16, CH70 et le canal d'opération actuel (Triple Watch).

## TOUCHE [H/L(On)]

- Appuyez sur cette touche pour activer/désactiver la puissance de transmission entre Élevé (6M), M2 (5W), M1 (2.5W) et Faible (1 W).
- Appuyez et maintenez cette touche pour verrouiller et déverrouiller le clavier.

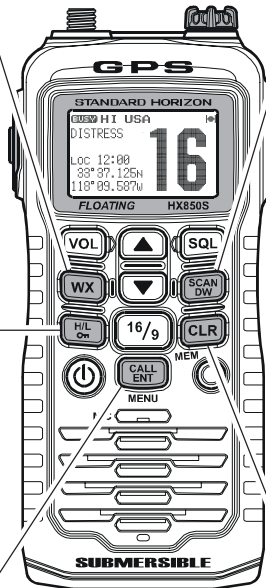

## TOUCHE [CALL(ENT)MENU]

- Appuyez sur cette touche pour accéder au "MENU DSC".
- Maintenez à accès la radio et DSC les menus de configuration.
- Quand les menus "DSC Call Menu" ou "Setup Menu" sont sélectionnés, cette touche vous permet de sauvegarder cette sélection.

## TOUCHE [CLR(MEN)]

- Appuyez sur cette touché pour annuler la sélection de menu.
- Appuyez et maintenez pour sauvegarder ou supprimer un canal de mémoire du balayage.

Félicitations pour votre achat du **HX850S** ! Que ce soit votre premier émetteur récepteur portatif maritime VHF, ou que vous possédez déjà un autre appareil STANDARD HORIZON, la compagnie STANDARD HORIZON vous assure des heures de plaisir de cet émetteur récepteur à haute performance, qui vous fournira beaucoup d'années de communications satisfaisantes même dans les environnements les plus vigoureux. Le personnel d'assistance technique de STANDARD HORIZON soutient chaque produit que nous vendons, et nous vous invitons à nous contacter si vous avez besoin d'un conseil ou d'assistance technique.

Nous apprécions votre achat du **HX850S**, et vous encourageons à lire ce manuel complètement, afin d'apprendre et comprendre entièrement les possibilités du **HX850S**.

#### REMARQUE

La résistance à l'eau de l'émetteur récepteur est assurée seulement lorsque la batterie est jointe à l'émetteur récepteur et le bouchon du **MIC/SP** est installé dans la prise du **MIC/SP**.

#### AVERTISSEMENT

Cette radio est capable de transmettre sur le VHF maritime.

La FCC autorise l'utilisation de la bande maritime VHF sur les zones d'eau seulement. Cependant la FCC ne permet pas l'utilisation de la bande maritime VHF quand sur la terre. Si des personnes utilisent la bande maritime VHF sur la terre et interfèrent d'autres en communication, la FCC sera avisée et la provenance de l'interférence sera recherchée. Les personnes responsables qui sont trouvées sur la transmission de la bande maritime VHF sur la terre pourraient être condamnées à une amende de \$ 10000 pour la première infraction.

## COMMUNIQUÉ SUR LA SÉCURITÉ D'EXPOSITION DE LA FRÉQUENCE RADIO

### INFORMATION DE SÉCURITÉ

Votre émetteur récepteur portatif sans fil contient un émetteur de faible puissance. Lorsque le Push-to-Talk (PTT) bouton est appuyé, l'émetteur récepteur envoie des signaux de la fréquence radio (RF – Radio Fréquence). En août 1996, la Federal Communications Commission a adopté des directives d'exposition de RF avec des niveaux de sécurité pour les dispositifs portatifs sans fil.

Ce dispositif est autorisé à fonctionner à un maximum de 50% (ceci correspond à une période de transmission de 50% et à une période de réception de 50%).

**AVERTISSEMENT :** Pour maintenir la conformité aux directives d'exposition de la RF de la FCC, cet émetteur et son antenne doivent maintenir une distance de séparation d'au moins de 1 pouce (2.5 centimètres) de votre visage. Parlez avec une voix normale, avec l'antenne dirigée vers le haut et loin du visage à la distance requise de séparation.

Si vous utilisez des oreillettes pour cette radio, avec la radio portée sur votre corps, utilisez seulement l'agrafe pour ceinture de Vertex Standard pour cet émetteur récepteur, et assurez-vous que l'antenne est au moins à 1 pouce (2.5 centimètres) de votre corps lors d'une transmission.

Utilisez seulement l'antenne fournie. Les antennes, les modifications, ou les attachements non autorisés peuvent endommager l'émetteur, et peuvent violer des règlements de la FCC.

### REMARQUE

Ce téléphone par radio est conforme aux conditions des normes RTCM Paper 56-95/SC101 de pour placer des appels sélectif numérique (ASN) pour les émetteurs récepteurs maritimes.

## INFORMATION DE LA FCC ET DU CANADA SUR LA LICENSE DE RADIO

Les radios de Standard Horizon sont conformes aux exigences Federal Communication Commission (FCC) et de Industrie-Canada qui régissent le service radio maritime.

### PERMIS MARITIME DE STATION

Un permis FCC de station de navire n'est plus exigé pour n'importe quel navire voyageant sur les eaux américaines qui utilise une radio maritime VHF, le RADAR ou EPIRB, et qui n'est pas exigé d'avoir à bord un équipement radio. Cependant, il est exigé que tout navire ait une radio maritime lors d'un voyage international, ayant un radiotéléphone latéral simple ou une borne satellite maritime doit avoir un permis de station de navire. Les formulaires de la licence FCC, y compris les demandes pour navire (506) et les permis de station terrestre, peuvent être téléchargés sur internet sur le site Web [www.fcc.gov/Forms/Form605/605.html](http://www.fcc.gov/Forms/Form605/605.html). Pour obtenir un formulaire de la FCC, appelez au 1-888- 225-5322

### SIGNE MARITIME D'APPEL RADIO

Actuellement la FCC n'exige pas des canotiers récréatifs d'avoir un permis de station de radio de navire. L'USCG recommande l'utilisation du numéro de matricule du navire et de l'état.

### PERMIS CANADIEN DE STATION DE NAVIRE

Vous aurez peut-être besoin d'un permis lorsque vous voyagez au Canada. Si vous avez besoin d'un permis contactez leur bureau le plus proche de vous ou leur bureau régional ou écrivez à :

**Industrie Canada**  
**Branche de normalisation par radio**  
**A l'attention de : DOSP**  
**300 Slater Street**  
**Ottawa, Ontario**  
**Le Canada, KIA 0C8**

### INFORMATION SUR LA FCC ET INDUSTRIE CANADA

Les données suivantes concernant l'émetteur récepteur sont nécessaires pour compléter le formulaire pour l'obtention du permis.

Type d'acceptation de la FCC ..... Partie 80  
Puissance de sortie avec FNB-V99LI ..... 1.0/2.5/5.0/6.0 W (Bas/M1/M2/Élevé)  
Émission ..... 16K0G3E, 16K0G2B  
Bande de fréquence ..... 156.025 à 163.275 mégahertz  
Type de nombre FCC ..... K6630313X30  
Type d'homologation de l'industrie canadien ..... 511B-30313X30



## AVIS DE LA FCC

Des changements ou des modifications non autorisés à cet équipement peuvent annuler la conformité aux règles de la FCC. N'importe quel changement ou modification doit être approuvé par écrit par la Division Maritime de Standard Horizon.

### AVIS

Cet équipement a été examiné et avéré pour être conforme aux limites pour un dispositif numérique de la classe B, conformément à la partie 15 des règles de la FCC. Ces limites sont conçues pour assurer la protection raisonnable contre l'interférence nocive dans une installation résidentielle. Cet équipement produit, utilise, et peut rayonner une énergie de radiofréquence et, s'il n'est pas installé ou utilisé selon les instructions peut causer l'interférence nocive avec des radiocommunications. Cependant, il n'y a aucune garantie que l'interférence ne se produira pas dans un exemple particulier. Si cet équipement cause l'interférence nocive à la radio ou la réception des émissions télévisées, qui peut être déterminée en allumant ou éteignant l'équipement, l'utilisateur est encouragé d'essayer de corriger l'interférence en utilisant une ou plusieurs des mesures suivantes :

- Augmentez la séparation entre l'équipement et le récepteur.
- Branchez l'équipement dans une prise de courant qui fait partie d'un circuit différent de celui auquel le récepteur est branché.
- Consultez le revendeur ou un technicien radio/TV expérimenté pour de l'aide.

# 1 INFORMATIONS GÉNÉRALES

## 1.1 INTRODUCTION

Le **HX850S** est un émetteur récepteur maritime bi-directionnel portable submersible de 6 watts avec un 12 canaux GPS internes. L'émetteur récepteur a tous les canaux assignés américains, internationaux ou canadiens. Il possède le canal d'urgence 16 qui peut être immédiatement sélectionné à partir de n'importe quel canal en appuyant sur la touche [**16/9**]. Des canaux météorologiques de la NOAA (administration océanique et atmosphérique nationale - National Oceanic and Atmospheric Administration) peuvent également être accédés immédiatement en appuyant sur la touche [**WX**].

Le **HX850S** comprend les caractéristiques suivantes : Le balayage de mémoire, le balayage prioritaire, l'alerte météo de la NOAA, économiseur de batterie, grand écran LCD facile à lire, mémoire de sauvegarde EEPROM, l'autonomie de la batterie montrée sur l'écran LCD, et un temporisateur d'arrêt de transmission (TOT).

L'émetteur **HX850S** fournit une puissance de transmission de 6 watts et offre également l'option de 5, de 2,5, et de 1 watt pour aider l'utilisateur à assurer l'autonomie maximums de la batterie.

De plus, le **HX850S** a la capacité de placer un appel sélectif numérique avec l'appel de détresse comprenant la position GPS, Sécurité et urgence à tous les navires, demande de position individuelle ou de groupe et le rapport d'appel de position.

## 2. ACCESSOIRES

### 2.1 LISTE DU CONTENU

Une fois que vous ouvrez le paquet contenant l'émetteur récepteur, veuillez d'abord vérifier qu'il contient les choses suivantes :

- **HX850S** Émetteur récepteur
- **CAT460** Antenne
- **FNB-V99LI** 7.4 V, boîtier de batteries Li-Ion de 1150 heures-milliampère
- **CD-38** Berceau du chargeur pour le **HX850S**
- **NC-88B** chargeur mural 120VAC pour **CD-38**
- **E-DC-19A** Câble CC avec la prise d'allumeur de cigarette de 12 V pour **CD-38**
- Support de ceinture
- Le manuel du propriétaire

### 2.2 OPTIONS

- ① **MH-73A4B** Orateur/microphone
- ② **MH-57A4B** Mini haut-parleur/microphone
- ③ **VC-24** Écouteur VOX
- ④ **VC-27** Écouteur/microphone
- ⑤ **CN-3** Adaptateur Antenne du navire à la radio
- ⑥ **CD-38** Berceau du chargeur
- ⑦ **FNB-V99LI** 7.4 V, bloc de batteries Li-Ion de 1150 heures-milliampère
- ⑧ **FBA-38** Boîtier de piles alcalines
- ⑨ **E-DC-19A** Câble C.C avec la prise allume-cigarette de 12 V
- ⑩ **NC-88B/C/U**× Chargeur mural pour le **FNB-V99LI**
- ⑪ **E-DC-6** Câble CC ; prise et fil seulement

×: Le suffixe « **B** » est à utiliser avec 120 VCA (prise de Type-A), le suffixe « **C** » est à utiliser avec 230 VCA (prise de Type-C), et le suffixe « **U** » est à utiliser avec 230 VCA (prise de Type-BF).

**Note:** Avant de faire fonctionner le **HX850S** pour la première fois, il est recommandé que la batterie soit chargée. Veuillez voir la section « **4.2.5 UTILISER LE CHARGEUR CD-38** » pour plus de détails.

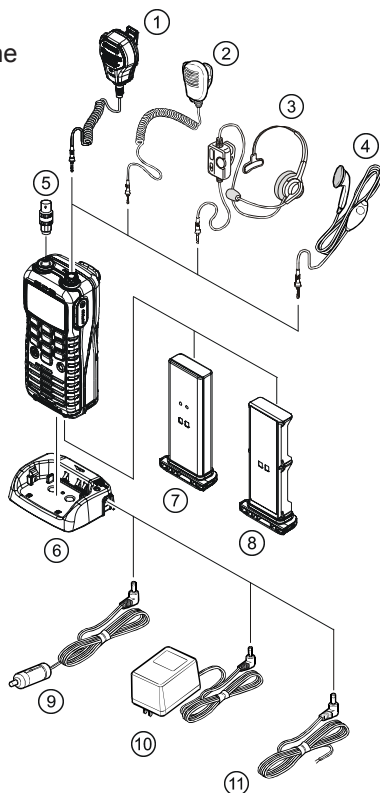

## 3. AU SUJET DE CETTE RADIO

### 3.1 AU SUJET DE LA BANDE MARITIME VHF

#### AVERTISSEMENT

Les fréquences radio utilisées dans la bande maritime VHF se trouvent entre 156 et 158 mégahertz avec les stations météorologiques de la NOAA disponibles entre 161 et 163 mégahertz. La bande maritime VHF fournit des communications pour les distances qui sont essentiellement en « ligne de mire ». La portée réelle de transmission dépend beaucoup davantage du type d'antenne, le gain et la hauteur que sur la puissance de sortie de l'émetteur. La distance de transmission prévue pour une radio VHF de 25W à montage fixe peut être supérieure à 15 milles, pour un portatif de 5 watts la distance prévue d'une transmission radio peut être de plus de 5 milles en « ligne de mire ».

L'utilisateur d'une radio maritime VHF est soumis à de sévères amendes si la radio est utilisée sur terre. Le raisonnement pour ceci est parce que vous pouvez être à proximité d'une voie navigable ou des anomalies de propagation pourraient causer votre transmission d'être entendues dans une voie d'eau. Si ceci se produit, dépendant du canal maritime VHF sur lequel vous transmettez, vous pourriez interférer une recherche et un sauvetage, ou contribuer à une collision entre des navires de passage. Pour l'allocation des canaux maritimes VHF reportez-vous à la section 11 à la page 11.

## 4 MISE EN ROUTE

### 4.1 ENTRETIEN DE LA RADIO

#### ATTENTION

Avant de suivre les instructions ci-dessous, assurez-vous que la batterie est en place et fermement serrée. Des précautions doivent être prises si la radio est tombée et une inspection minutieuse peut être nécessaire pour assurer que le boîtier de la radio et les joints d'étanchéité sont en bon état.

Nettoyez la radio avec de l'eau douce après qu'elle ait été exposée à de l'eau salée en la rinçant sous un robinet d'évier ou en la trempant dans un seau d'eau douce. Après le lavage, utilisez un tissu doux et séchez complètement toutes les parties de la radio. Cela permet de garder les commutateurs en caoutchouc et la grille du haut-parleur propre et dans la condition de fonctionnement supérieure.

### 4.2 BATTERIES ET CHARGEURS

Si la radio n'a été jamais utilisée, ou si sa charge n'a jamais été épuisée, elle peut être chargée en reliant le berceau du chargeur **CD-38** au chargeur de la batterie **NC-88B**, comme le montre l'illustration. Si l'alimentation CC 12V est disponible, le câble CC **E-DC-19A** de 12 V avec la prise allume-cigarette ou le câble CC **E-DC-6**, qui sont en option, peuvent être utilisés pour charger la batterie. Le **NC-88B**, l'**E-DC-19A**, et l'**E-DC-6** chargeront une batterie **FNB-V99LI** complètement déchargé en environ 8 heures.

Le **FNB-V99LI** est une batterie Li-Ion à haute performance fournissant une haute capacité dans un paquet compact.

#### ATTENTION

Pour éviter le risque d'explosion et de blessures, la batterie **FNB-V99LI** devrait seulement être enlevée, chargée ou rechargée dans les environnements non-dangereux.

#### 4.2.1 SÉCURITÉ DE LA BATTERIE

Les batteries pour votre émetteur récepteur contiennent des batteries Li-Ion. Ce type de batterie stocke une charge assez puissante pour être dangereuse s'il est mal utilisé ou maltraité, particulièrement une fois retiré de l'émetteur récepteur. Veuillez suivre les instructions suivantes :

**NE PAS METTRE LES BORNES DE LA BATTERIE EN COURT-CIRCUIT** : Court-circuiter les bornes qui actionnent l'émetteur récepteur peut provoquer des étincelles, la surchauffe grave, des brûlures, et des dommages à la cellule de la batterie. Si le court-circuit est d'une durée suffisante, il est possible de fondre des composants de batterie. Ne pas placer une batterie lâche sur ou à proximité des surfaces métalliques tels que les trombones, les clefs, les outils, etc. Quand la batterie est installée sur l'émetteur récepteur, les bornes qui transfèrent le courant

à l'émetteur récepteur ne sont pas exposées. Les bornes de la batterie qui sont exposées quand elles sont montées sur l'émetteur récepteur sont seulement des bornes de chargement et ne constituent pas un risque.

**NE PAS INCINÉRER:** Ne pas disposer d'aucune batterie dans un feu ou un incinérateur. La chaleur du feu peut faire en sorte que les cellules de batterie éclatent et/ou libèrent des gaz dangereux.

### **Entretien de la batterie**

Pour la sécurité et l'usage approprié de la batterie, veuillez suivre les instructions qui suivent :

- Les batteries devraient seulement être chargées dans les environnements non-dangereux;
- Seulement utiliser les batteries approuvées par STANDARD HORIZON;
- Seulement utiliser un chargeur approuvé par STANDARD HORIZON. L'utilisation de n'importe quel autre chargeur peut endommager l'accumulateur de façon permanente.
- Suivre les instructions de chargement fournies avec les chargeurs.
- Maintenir les contacts de la batterie propres.

### **Stockage de la batterie**

Stockez les batteries dans un endroit frais pour maximiser la durée de stockage. Puisque les accumulateurs sont soumis à la décharge spontanée, évitez le stockage dans des températures élevées ce qui causent de grands taux de décharge spontanée. Après stockage prolongé, une recharge complète est recommandée.

### **Réutilisation de la batterie**

**NE PLACEZ PAS LES BATTERIES UTILISÉES DANS VOTRE POUCELLE ORDINAIRE!**

**LES BATTERIES LI-ION DOIVENT ÊTRE RAMASSÉES, RECYCLÉES ET DISPOSÉES D'UNE FAÇON ÉCOLOGIQUEMENT SAINTE.**

L'incinération, les déchets ou le mélange de batteries Li-Ion avec le flux des déchets solides EST INTERDITE PAR LA LOI dans la plupart des endroits.

Retournez les accumulateurs à un recycleur de batterie Li-Ion approuvé. Ceci peut être où vous avez acheté la batterie.

Contactez votre agence locale de gestion des déchets pour plus d'information concernant la collecte, le recyclage et la disposition des batteries Li-Ion d'une façon écologiquement saine.

#### 4.2.2 INSTALLATION ET ENLÈVEMENT DE LA BATTERIE

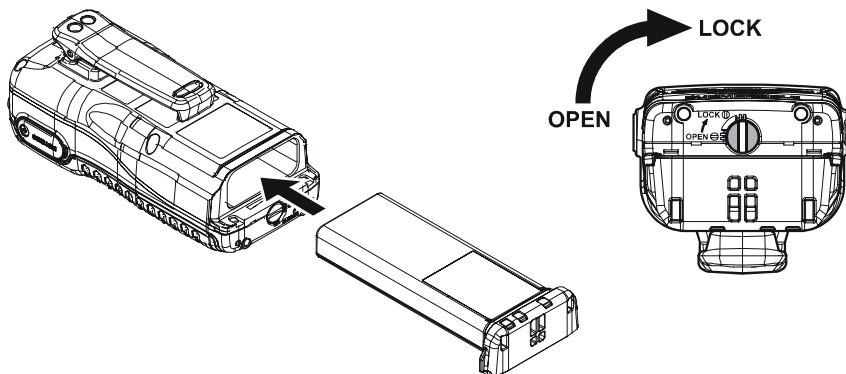

1. Pour installer la batterie, insérez-la dans au fond de l'émetteur récepteur, et ensuite tournez le verrou de la batterie au fond de l'émetteur récepteur à la position « **LOCK (VERROUILLÉ)** » avec une pièce de monnaie.
2. Pour enlever la batterie, éteignez l'émetteur récepteur, tournez le verrou du boîtier de la batterie à la position « **OPEN (OUVERTE)** » avec une pièce de monnaie, puis glissez la batterie en dehors de l'émetteur récepteur.



#### **REMARQUE**

Le verrou de la batterie doit être placé dans la position « **LOCK (VERROUILLÉ)** » pour empêcher l'entrée de l'eau et le détachement de la batterie.

#### 4.2.3 INFORMATIONS SUR L'AUTONOMIE DE LA BATTERIE

Quand la charge de la batterie est presque épuisée, une icône «  » apparaîtra sur l'écran. Quand l'icône «  » apparaît, il est recommandé que vous chargiez la batterie aussi tôt que possible.



#### **NOTE**

Quand le boîtier de la batterie **FBA-38** alcalin est utilisé, l'icône batterie n'est pas correctement affichée.

#### **4.2.4 CHARGEMENT DE LA BATTERIE**

Si la radio n'a été jamais utilisée, ou si sa charge n'a jamais été épuisée, elle peut être chargée en reliant le berceau du chargeur **CD-38** au chargeur de la batterie **NC-88B**, comme le montre l'illustration. Si l'alimentation CC 12V est disponible, le câble CC **E-DC-19A** de 12 V avec la prise allume-cigarette ou le câble CC **E-DC-6**, qui sont en option, peuvent être utilisés pour charger la batterie. Le **NC-88B**, l'**E-DC-19A**, et l'**E-DC-6** chargeront une batterie **FNB-V99LI** complètement déchargé en environ 8 heures.

#### **4.2.5 UTILISER LE CHARGEUR CD-38**

1. Éteignez l'émetteur récepteur.
2. Insérez la prise CC du **NC-88B** dans le cric CC sur le coté latéral du **CD-38**, puis branchez le **NC-88B** dans la ligne de sortie AC.
3. Insérez le **HX850S** (avec la batterie) dans le **CD-38** ; l'antenne devrait être sur le côté gauche quand vous regardez le devant du chargeur.
4. Si le **HX850S** est inséré correctement, l'indicateur rouge du **CD-38** s'allumera. La batterie sera complètement chargée en environ 8 heures.
5. Quand le chargement est accompli, l'indicateur rouge deviendra vert.

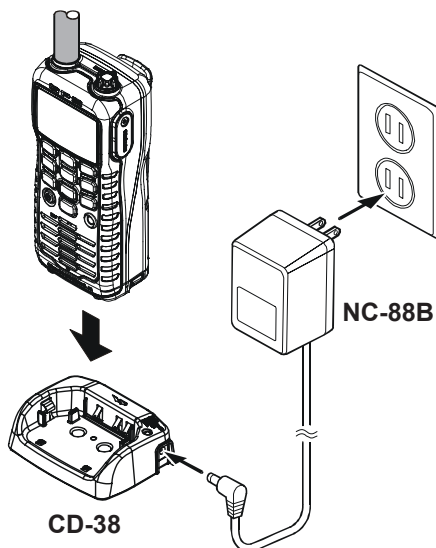

#### **ATTENTION**

Le **CD-38** n'est pas conçu pour être imperméable à l'eau. Chargez la radio dans un endroit sec.

#### **REMARQUE**

Le **CD-38** est seulement conçu pour le chargement de l'accumulateur du **HX850S**, et n'est pas approprié à d'autres fins. Le **CD-38** peut contribuer du bruit à la TV et la réception de la radio à proximité immédiate, ainsi nous ne recommandons pas son utilisation à côté de tels dispositifs.



## 4.2 RELIER UN LECTEUR DE CARTES AU CD-38

Le **CD-38** contient trois fils qui sont utilisés pour l'entrée et la sortie des informations NMEA quand le **HX850S** est inséré dans le berceau.

Le **HX850S** produit les impressions suivantes : GLL, GGA, GSA, GSV, RMC, DSC et DSE.

Le **HX850S** peut recevoir et afficher l'information contenue dans les expressions NMEA suivantes provenant d'un GPS externe ou un lecteur de cartes GPS : GLL, GGA, et RMC.

Veuillez trouver ci-dessous les couleurs de fil et la description des fils fournis avec le **CD-38**.

Fil couleur/description	Exemples de connexion
Marron : Entrée NMEA	Connecter à la sortie NMEA (+) du GPS
Vert : Terrain communal NMEA	Connecter au pôle négatif NMEA (-) du GPS
Bleu : Sortie NMEA	Connecter à l'entrée NMEA (+) du GPS

Pour plus d'informations, n'hésitez pas à entrer avec notre personnel d'assistance sur nos produits :

Par téléphone : (800) 767-2450

Par email : [marinetech@vxstdusa.com](mailto:marinetech@vxstdusa.com)

Pour relier un lecteur de cartes, reliez les fils entre le **CD-38** et le lecteur de cartes GPS. Assurez-vous que les fils soient correctement protégés de l'eau.

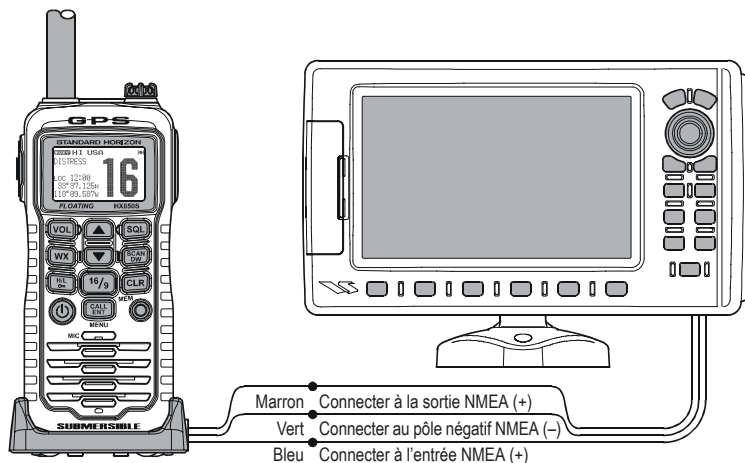

### REMARQUE

Lorsque le **HX850S** est installé à l'intérieur de d'une cabine où la réception GPS est limitée, le fil (marron) d'entrée NMEA peut être relié à un lecteur de cartes GPS à la position entrée du **HX850S**. Pour changer l'usage de l'antenne interne GPS par le **HX850S** à celui d'un lecteur de cartes externe GPS avec NMEA, référez-vous à la section « **9.8 PRIORITÉ DE DONNÉES DE POSITION** ».

## 5 COMMANDES ET INDICATEURS

### REMARQUE

Cette section définit chaque commande de l'émetteur récepteur. Pour de plus amples instructions, référez-vous à la section « **6 BASIC OPÉRATION** ». Référez-vous aux illustrations pour l'emplacement des commandes, des commutateurs, et des connexions suivants.

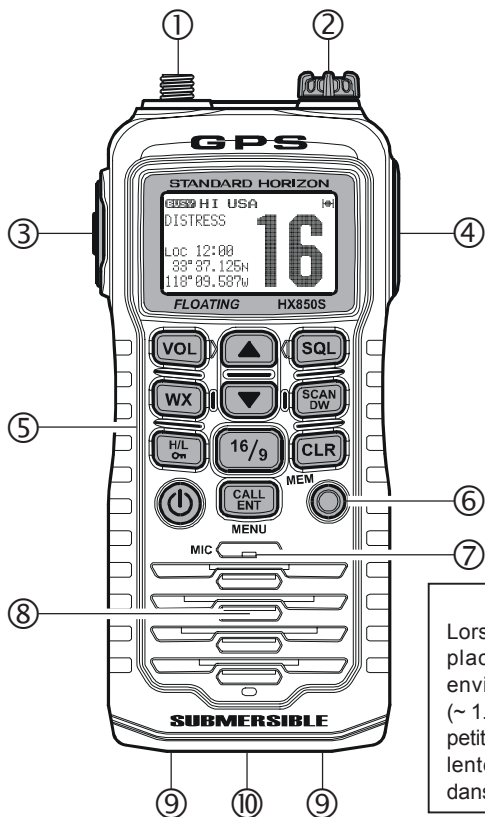

### REMARQUE

Lors de la transmission, placez votre bouche à environ 1/2 à 1 pouces (~ 1.2 à 2.5 centimètres) du petit trou du micro. Parlez lentement et clairement dans le microphone.



- ① **ANTENNE JACK** (panneau supérieur)  
L'antenne flexible **CAT460** fournie est connectée ici
- ② **MIC/SP Jack** (panneau supérieur)  
Le jack accepte le haut-parleur/microphone **MH-73A4B**, le mini haut-parleur/microphone **MH-57A4B**, l'écouteur **VC-24 VOX**, ou l'écouteur/microphone **VC-27**. Quand ce jack est utilisé, le haut-parleur et le microphone internes sont désactivés.
- ③ **Commutateur PTT** (PUSH-TO-TALK) (côté gauche)  
Active l'émetteur une fois appuyé.

- ④ Touche **DÉTRESSE** (côté droit)  
Utilisée pour envoyer un appel de détresse ASN. Pour envoyer l'appel de détresse, référez-vous à la section « **7.3.1 transmettre une alerte de détresse ASN** ».
- ⑤ Clavier
- Touche **[VOL]**  
Appuyez sur cette touche pour activer le mode d'ajustement de volume. Appuyez sur la touche [▼] ou [▲] pour ajuster le niveau audio de volume du récepteur.
- Touche **[SQL]**  
Appuyez sur cette touche pour activer le mode d'ajustement du réglage silencieux. Appuyez sur la touche [▼] ou [▲] pour ajuster le seuil du réglage silencieux.  
Appuyez et maintenez cette touche pendant 3 secondes pour ouvrir le réglage silencieux, vous permettant de surveiller le canal de fonctionnement. Relâchez la touche pour retourner à la surveillance (tranquillité) normale.
- Touche **[▲(UP)]**  
Cette touche est utilisée pour changer le canal d'opération, le niveau de volume du récepteur, et le niveau du seuil du réglage silencieux.  
Appuyez sur la touche momentanément, pour aller au canal (ou niveau) suivant. Maintenez la touche pour aller aux canaux (ou niveaux) suivants sans interruption.
- Touche **[▼(DOWN)]**  
Cette touche est utilisée pour changer le canal d'opération, le niveau de volume du récepteur, et le niveau du seuil du réglage silencieux.  
Appuyez sur la touche momentanément, pour aller au canal (ou niveau) précédent. Maintenez la touche pour aller aux canaux (ou niveaux) précédents sans interruption.
- Touche **[WX]**  
Rappelle immédiatement le canal météorologique de la NOAA précédemment utilisé (administration océanique et atmosphérique nationale - National Oceanic and Atmospheric Administration) à partir de n'importe quel canal. Rappelle le canal précédemment sélectionné quand la touche **[WX]** est appuyée.  
**Utilisation secondaire:**  
Quand la touche **[16/9]** est appuyée et maintenue et la touche **[WX]** est appuyée la radio changera de bande maritime entre les canaux américains, internationaux, et canadiens.
- Touche **[SCAN(DW)]**  
Appuyez sur cette touche pour commencer le balayage des canaux programmés.  
**Utilisation secondaire:**  
Appuyez et maintenez cette touche pour observer une transmission sur le canal CH16, un autre canal sélectionné, et le canal CH70 jusqu'à ce que l'un des signaux soit reçu (triple veille).

#### Touche [H/L()]

Appuyez sur cette touche pour basculer la puissance de sortie transmise entre « élevé » (6 watts), « M1 » (2,5 watts), et « bas » (1 watt). Cette touche ne fonctionne avec une transmission inhibée ou les canaux à basse puissance.

##### **Utilisation secondaire:**

Appuyez et maintenez cette touche pour verrouiller le clavier (excepté les touches **PTT**, [**VOL**], [**SQL**], [**POWER**()]) de sorte qu'elles ne soient pas accidentellement changées. L'icône «  » apparaîtra au coin droit inférieur de l'écran, pour indiquer que les fonctions sont verrouillées. Appuyez et maintenez cette touche jusqu'à ce que l'icône «  » disparaisse pour déverrouiller la radio.

#### Touche [16/9]

Rappelle immédiatement le canal 16 de n'importe quel canal. Quand vous appuyez et maintenez cette touche, celle-ci rappelle le canal 9. Appuyez sur la touche [16/9] retourne au canal précédemment choisi.

#### Touche [CLR(MEM)]

Appuyez sur cette touche pour annuler un choix de menu et/ou une entrée à partir du clavier

##### **Utilisation secondaire:**

Appuyez sur cette touche pour mettre en mémoire le canal sélectionné pour le balayage. Quand elle est appuyée, une icône « **MEM** » sera affichée l'écran LCD indiquant que le canal a été mis en mémoire dans la mémoire de balayage.

Pour supprimer un canal en mémoire de la mémoire de balayage, sélectionner le canal puis appuyez et maintenez cette touche jusqu'à ce que « **MEM** » disparaisse de l'écran.

##### **Utilisation avancée:**

Pour activer la lumière du stroboscope SOS, éteignez la radio, appuyez et maintenez cette touche tout en l'allumant. Pour éteindre la lumière du stroboscope, éteignez puis rallumez la radio.

#### Touche [POWER()]

Appuyez et maintenez cette touche pendant deux secondes pour allumer et éteindre l'émetteur récepteur.

#### Touche [CALL(ENT)MENU]

Appuyez sur cette touche pour accéder au menu d'appel ASN. Les fonctions d'« appel individuel », d'« appel de groupe », d'« appel à tous les bateaux », de « demande de position », de « rapport de position », de « journal ASN », et d'« essai ASN » peuvent être accédées du menu d'appel ASN.

##### **Utilisation secondaire:**

Appuyez et maintenez cette touche pour accéder au menu « Radio Setup », au menu « ASN Setup » ou au menu « GPS Setup ».

⑥ Indicateur **TX/BUSY**

Cet indicateur s'allume en vert quand un signal est reçu et il s'allume en rouge durant une transmission.

Quand le dispositif de secours est activé, cet indicateur clignote le message international « S.O.S. » reconnu du code Morse.

⑦ Microphone

Le microphone intégré est situé ici.

**REMARQUE**

Lors d'une transmission, placez votre bouche à environ 1/2 à 1 pouces (~ 1.2 2.5 centimètres) du petit trou du micro. Parlez lentement et clairement dans le microphone.

⑧ Haut-Parleur

Le haut-parleur interne est situé ici.

⑨ Bornes NMEA (côté inférieur)

Reliez cette borne d'entrée-sortie NMEA au GPS ou au lecteur de cartes par l'intermédiaire du berceau du chargeur **CD-38**. Maintenez ces bornes propres.

⑩ Verrouillage du boîtier de la batterie (côté inférieur)

Tournez le verrou du boîtier de la batterie sur la position « **OPEN** » pour l'enlèvement de la batterie.

**INSTALLATION DU SUPPORT DE CEINTURE**

**INSTALLATION**

Installez le support de ceinture comme montré ci-dessous.

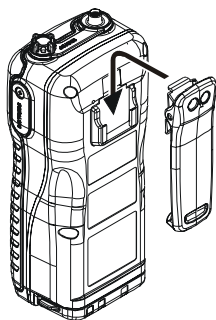

**DÉPLACEMENT**

Le support de ceinture est conçu pour s'enclencher et se verrouiller. Pour retirer le support de ceinture vous aurez à utiliser un tournevis plat pour déverrouiller le support de ceinture de la radio, comme indiqué dans l'image ci-dessous.

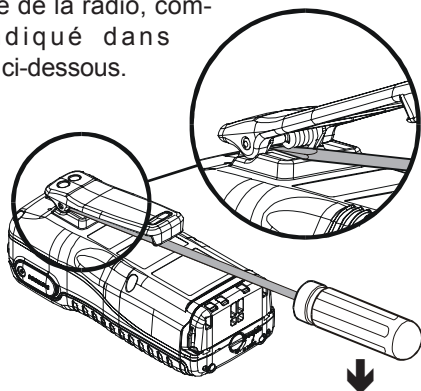

## 6. OPÉRATION DE BASE

### 6.1 COMMUNICATIONS INTERDITES

La FCC interdit les communications suivantes :

- Faux messages de détresse ou de secours :
- Messages à « tout bateau » excepté dans des urgences et des essais de radio ;
- Messages à destination de ou en provenance d'un navire sur la terre ;
- Transmission tandis que sur la terre ;
- Langage obscène, indécent, ou profane (amende potentielle de \$10.000).



### 6.2 INSTALLATION INITIALE

- Installez la batterie sur l'émetteur récepteur (référez-vous à la section « **4.2.2 INSTALLATION ET ENLÈVEMENT DE LA BATTERIE** »).
- Installez l'antenne sur l'émetteur récepteur ; tenez l'extrémité inférieure de l'antenne, puis vissez-la sur le connecteur joignant sur l'émetteur récepteur jusqu'à ce qu'elle soit bien serrée. Ne trop serrez pas.

#### REMARQUE

La résistance à l'eau de l'émetteur récepteur est assurée que lorsque la batterie est attachée à l'émetteur récepteur et le bouchon du **MIC/SP** est installé dans le **MIC/SP** jack.

### 6.3 RÉCEPTION

- Appuyez et maintenez la touche [**POWER**()] pendant deux secondes pour allumer l'émetteur récepteur.
- Appuyez sur la touche [**SQL**] pour activer le mode du réglage silencieux SQL. Appuyez sur la touche [**▼**] jusqu'à ce que l'indicateur «  » apparaisse sur l'écran, ensuite appuyez encore une fois sur la touche [**SQL**] (ou attendez pendant 3 secondes pour sortir du mode du réglage silencieux SQL).
- Appuyez sur la touche [**VOL**] pour activer le niveau du volume. Appuyez sur la touche [**▼**] / [**▲**] jusqu'à ce que l'acoustique du haut-parleur soit à un niveau confortable, ensuite appuyez sur la touche [**VOL**] une fois de plus (ou attendez pendant 3 secondes pour sortir du mode d'ajustement du volume audio).
- Appuyez sur la touche [**SQL**] une fois de plus pour activer le mode du réglage silencieux. Appuyez sur la touche [**▲**] jusqu'à ce que le bruit aléatoire disparaisse, puis appuyez sur la touche [**SQL**] encore (ou attendez pendant 3 secondes pour sortir du mode du réglage silencieux SQL). Cet état est connu comme le « seuil du réglage silencieux »
- Appuyez sur la touche [**▼**] / [**▲**] pour sélectionner le canal désiré. Référez-vous au diagramme de canal à la page 71 pour les canaux disponibles.
- Quand un signal est reçu, ajustez le volume (appuyez sur la touche [**VOL**], suivie de la touche [**▼**] / [**▲**]) pour ajuster au niveau d'écoute désiré. L'indicateur «  » apparaîtra sur l'écran indiquant que le canal est utilisé.

## REMARQUE

Lorsque les récepteurs et les ordinateurs **HX850S** reçoivent un fix à l'aide du GPS interne, un «» icône apparaîtra sur le coin supérieur droit. L'heure actuelle apparaîtra sur le coin inférieur gauche avec la position sur l'écran. Lorsque le transmetteur ne reçoit pas de fix, la radio montrera l'affichage sur le droit. Dans ce cas-ci, vous pouvez être dans un mauvais emplacement pour la réception par satellite, telle que l'utilisation à l'intérieur ; essayez de vous déplacer et de trouver une position moins obstruée.



Quand le **HX850S** est d'abord allumé, il peut lui prendre plusieurs minutes pour calculer un fix de votre position. C'est normal, car le **HX850S** télécharge les informations « almanach » des satellites GPS.

Pour afficher votre position (Lon/Lat) sur l'écran, référez-vous à la section « **6.5 AFFICHER LA RÉCEPTION DE DONNÉES GPS** ».

## 6.4 TRANSMISSION



1. Suivez les étapes de la section « **6.3 RÉCEPTION** » au-dessus.
2. Avant la transmission, surveillez le canal pour vous assurer qu'il est clair.

### C'EST UNE EXIGENCE DE LA FCC !

3. Pour les communications de courtes distances, appuyez sur la touche [**H/L** ()] jusqu'à ce que « **LO** » apparaisse sur l'écran. Cela indique que la puissance est basse (à peu près 1 watt).



**Remarque** : La transmission sur la basse puissance prolonge l'autonomie de la batterie. L'option basse puissance devrait être sélectionnée autant que possible.

4. Si l'usage de la basse puissance n'est pas assez efficace, sélectionnez la puissance M1 (2,5 watts: l'icône "**M1**" apparait), sélectionnez la puissance M2 (2,5 watts: l'icône "**M2**" apparait), ou sélectionnez la puissance élevée (6 watts: l'icône "**HI**" apparait) en appuyant sur la touche [**H/L** ()].
5. Lors de la réception d'un signal, attendez jusqu'à ce que le signal s'arrête avant d'effectuer une transmission. L'émetteur récepteur ne peut pas transmettre et recevoir simultanément.
6. Appuyez sur le bouton du **PTT** (Push-To-Talk) pour transmettre. Pendant la transmission, l'indicateur «» apparaîtra sur l'écran et l'indicateur **TX/BUSY** sera rouge.
7. Placez votre bouche à environ 1/2 à 1 pouces (~ 1.2 2.5 centimètres) du trou du micro. Parlez lentement et clairement dans le microphone.
8. Quand la transmission est finie, relâchez le bouton du **PTT**.

## 6.4.1 TRANSMETTRE LE TEMPORISATEUR D'ARRÊT (TOT)

Quand le bouton du **PTT** sur le microphone est maintenu, le temps de transmission est limité à 5 minutes. Ceci empêche les transmissions (involontaires) prolongées. Environ 10 secondes avant que l'émetteur s'arrête automatiquement, un signal sonore d'avertissement sera entendu provenant du haut-parleur. L'émetteur récepteur commute automatiquement en mode de réception, même si le bouton du **PTT** est continuellement maintenu. Avant de transmettre encore, le bouton du **PTT** doit d'abord être relâché, puis attendez 10 secondes ensuite appuyé dessus une fois de plus. Ce Temporisateur d'Arrêt (TOT) empêche une transmission continue qui serait cause par le bouton du **PTT** accidentellement coincé.

### REMARQUE

Le bouton du **PTT** est ignoré pendant 10 secondes après que l'émetteur récepteur commute automatiquement au mode de réception par le dispositif de TOT.

## 6.5 CONFIGURATION DU MODE AFFICHAGE

L'affichage du **HX850S** peut être configuré pour afficher les informations de radio avec l'icône GPS, la position GPS, la position GPS avec le statut SOG, COG et GPS avec la procédure ci-dessous.

1. Appuyez et maintenez la touche [**CALL(ENT)MENU**] jusqu'à ce que le menu « **Setup Menu** » apparaisse.
2. Sélectionnez « **Radio Setup** » en utilisant la touche [**▼**] / [**▲**], puis appuyez sur la touche [**CALL(ENT)MENU**].
3. Sélectionnez « **Display** » en utilisant la touche [**▼**] / [**▲**], puis appuyez sur la touche [**CALL(ENT)MENU**].
4. Sélectionnez le type d'affichage désiré en utilisant la touche [**▼**] / [**▲**].

```
-Setup Menu-
>Radio Setup
  DSC Setup
  GPS Setup
Set>[ENT], Clear>[CLR]
```

```
-Radio Setup-
>Display
  Dimmer
  Contrast
  Lamp
Set>[ENT], Clear>[CLR]
```

```
-Display-
>Radio
  Position
  Navigation
  GPS Status
Set>[ENT], Clear>[CLR]
```

**Radio** : Affiche l'icône «  » seulement.

**Position** : Affiche votre position et l'heure actuelle sur l'écran.

**Navigation** : Affiche votre position, COG (Course Over Ground (Route sur le fond): votre direction actuelle), et l'heure actuelle sur l'écran.

**Statut GPS** : Affiche la réception apparente des satellites GPS, y compris le barre-graphique des forces de signal.

5. Appuyez sur la touche [**CALL(ENT)MENU**] pour mémoriser le paramètre sélectionné, et retournez au mode radio.



“**RADIO**” MODE

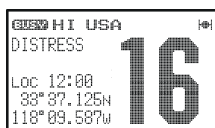

“**POSITION**” MODE

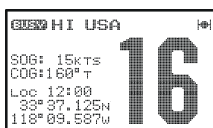

“**NAVIGATION**” MODE

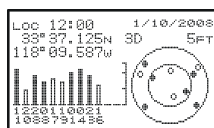

“**GPS STATUS**” MODE



### REMARQUE

Quand le mode « **GPS Status** » est sélectionné dans l'étape « 4 » ci-dessus, l'écran reste sur la page « GPS Status » jusqu'à ce qu'une touche soit appuyée.

### REMARQUE

Quand le mode « **Radio** » est sélectionné, le **HX850S** ajoutera des données de position à un signal ASN quand la radio acquiert un fix GPS.

Vous pouvez personnaliser les différentes fonctions de l'unité GPS interne de l'**HX850S** selon vos besoins par le biais du menu « GPS SETUP ». Référez-vous à la section « **9 CONFIGURATION DU GPS** » pour plus de détails.

## 6.6 LES CANAUX AMÉRICAINS, CANADIENS, ET INTERNATIONAUX

1. Pour changer des canaux maritimes américains aux canaux internationaux ou canadiens, maintenez la touche [16/9] et appuyez sur la touche [WX]. La bande changera de américain, à international, et à canadien avec chaque appui.
2. « **USA** » apparaît sur l'écran LCD pour la bande américaine, « **CAN** » apparaît pour la bande canadienne, et « **INTL** » apparaît pour la bande internationale.
3. Référez-vous aux tableaux des canaux maritimes dans la section « **11 ALLOCATION DE FRÉQUENCES** » pour l'allocation des canaux.



"USA" BAND



"CANADIAN" BAND



"INTERNATIONAL" BAND

## 6.7 UTILISATION DU CANAL SIMPLEX/DUPLEX

Référez-vous au TABLEAU DE CANAL MARITIME VHF (page 75) pour des instructions sur l'utilisation des canaux simplex et duplex.

### REMARQUE

Tous les canaux sont programmés en usine selon les règlements de la FCC (États-Unis), de l'Industrie Canadien (Canada) et internationaux. Le mode d'opération ne peut pas être changé de simplex à duplex ou vice-versa. Le mode simplex (navire - à - navire) ou le mode duplex (opérateur maritime) est automatiquement activé, en fonction du canal et si la bande de fonctionnement choisie est américaine, internationale ou canadienne.

## 6.8 CANAUX MÉTÉOROLOGIQUES DE LA NOAA

1. Pour recevoir un canal météo de la NOAA (National Oceanic and Atmospheric Administration ou Administration Océanique et Atmosphérique Nationale en français), appuyez sur la touche [WX]. L'émetteur récepteur commute au mode canal météo. Ce mode se compose d'un bloc mémoire pré-réglé contenant les canaux météo de la NOAA.
2. Quand la touche [WX] est appuyée, l'émetteur récepteur sera placé sur le dernier canal météo de la NOAA utilisé. Appuyez la touche [▼] ou [▲] pour passer à d'autres canaux météo.
3. Pour sortir du mode canal météo, appuyez sur la touche [WX]. L'émetteur récepteur retournera au canal que vous utilisiez avant de commuter au mode canal météo.



### 6.8.1 ALERTE MÉTÉO DE LA NOAA

En cas de perturbations météorologiques extrêmes, En cas de perturbations météorologiques extrêmes, tels que les tempêtes et les ouragans, la NOAA envoie une alerte météorologique accompagnée d'une tonalité de 1050 hertz et suivi d'un bulletin météo sur un des canaux météo de la NOAA.

Quand une « alerte météo » est reçue sur un canal météo, l'émetteur récepteur émet un signal sonore. Appuyez sur la touche [WX] pour arrêter le signal sonore et pour écouter les bulletins météo.

#### REMARQUE

Quatre options pour le dispositif d'alerte météo sont disponibles, référez-vous à la section « 8.9 ALERTE DE TEMPS » pour plus de détails.

### 6.8.2 ESSAI DE L'ALERTE MÉTÉO DE LA NOAA

Dans le cas d'une tempête à ou d'autres conditions météorologiques appréciables exigeant des navires en mer (ou d'autres organismes d'eau) d'être notifiés, la NOAA (administration océanographique et atmosphérique nationale) diffusent une tonalité de 1050 hertz qui sert en tant qu' « Alarme Météo » que certaines radios VHF, y compris votre HX850S, peuvent détecter. (Se référer à la section « 6.8.1 ALERTE MÉTÉO DE LA NOAA » pour des informations sur la façon dont employer cette fonction). La tonalité de 1050 hertz, quand détectée, produira un signal sonore fort dans le haut-parleur du **HX850S**, pour signaler qu'un bulletin d'alerte météo est en cours de réception.

Afin de tester ce système, la NOAA diffuse la tonalité de 1050 hertz chaque mercredi entre 11 heures et 13 heures, heure locale. Vous pouvez saisir cette occasion pour tester votre **HX850S** périodiquement pour confirmer que la fonction d'alerte météo fonctionne, ou pour la formation des membres de l'équipage sur la façon dont configurer le **HX850S** pour recevoir les alertes météo de la NOAA..

## 6.9 BALAYAGE

Le **HX850S** permet à l'utilisateur de choisir le type de balayage entre le « balayage de mémoire » et le « balayage prioritaire ». Le « balayage de mémoire » balaye les canaux qui ont été programmés dans la mémoire. Le « balayage prioritaire » balaye les canaux qui ont été programmés dans la mémoire avec le canal prioritaire.

### 6.9.1 CHOIX DU TYPE DE BALAYAGE

1. Appuyez et maintenez la touche **[CALL(ENT)MENU]** jusqu'à ce que le « **Setup Menu** » apparaisse.
2. Sélectionnez « Radio Setup » en utilisant la touche **[▼]** / **[▲]**, puis appuyez sur la touche **[CALL(ENT)MENU]**.
3. Sélectionnez « SCAN Type » en utilisant la touche **[▼]** / **[▲]**, puis appuyez sur la touche **[CALL(ENT)MENU]**.
4. Choisissez le type désiré de balayage (« **Memory Scan**: balayage de mémoire » ou « **Priority Scan**: balayage prioritaire ») avec **[▼]** / **[▲]** clef.
5. Appuyez sur la touche **[CALL(ENT)MENU]** pour mémoriser le paramètre sélectionné.
6. Appuyez sur la touche **[16/9]** pour sortir le menu « **Radio Setup** » et pour retourner au mode radio.

```
-Setup Menu-
>Radio Setup
DSC Setup
GPS Setup
Set>[ENT], Clear>[CLR]
```

```
-Radio Setup-
Contrast ▲
Lamp
Priority CH
>SCAN Type ▼
Set>[ENT], Clear>[CLR]
```

```
-SCAN Type-
>Priority SCAN
Memory SCAN
Set>[ENT], Clear>[CLR]
```

### 6.9.2 BALAYAGE DE MÉMOIRE (M-SCAN)

Le « balayage de mémoire » balaye les canaux qui ont été programmés dans la mémoire. Le HX850S peut être programmé pour balayer de 2 canaux au minimum jusqu'à tous les canaux dans la bande maritime. Si un signal entrant est détecté sur un des canaux pendant le balayage, la radio fera une pause sur ce canal, vous permettant d'écouter la transmission entrante.

1. Sélectionnez le canal désiré à être inclus dans le balayage de mémoire en utilisant la touche **[▼]** / **[▲]**.
2. Appuyez et maintenez la touche **[CLR(MEM)]** jusqu'à ce que l'icône « **MEM** » s'affiche sur l'écran donc le canal actuel est mémorisé dans la mémoire de balayage de l'émetteur récepteur.
3. Répétez les étapes 1 et 2 pour tous les canaux à être balayés.
4. Pour supprimer un canal du balayage de mémoire de l'émetteur récepteur, sélectionnez le canal en mémoire, puis appuyez sur la touche **[CLR(MEM)]** pour supprimer le canal du balayage de mémoire.
5. Tous les canaux programmés demeurent dans le balayage de mémoire de l'émetteur récepteur même si le courant est coupé.
6. Pour commencer le balayage, appuyez sur la touche **[SCAN(DW)]**. Le balayage procédera à partir du numéro de canal programmé plus bas au numéro de canal programmé le plus élevé et s'arrêtera sur un canal quand une transmission est reçue. Le balayage reprendra si un signal détecté disparaît à la fin de la transmission. L'icône « **M-SCAN** » apparaîtra sur le côté supérieur gauche

```
USA HI USA
SAFETY MEM 06
Loc 12:00
33° 37.125N
118° 09.587W
```

de l'écran pendant le balayage.

7. Pour arrêter le balayage, appuyez sur la touche [SCAN(DW)] ou [CLR(MEM)].



### 6.9.3 BALAYAGE PRIORITAIRE (P-SCAN)

Le « balayage prioritaire » permet à la radio d'effectuer un « balayage de mémoire » tout en veillant sur le « canal prioritaire » particulièrement important. Dans la configuration par défaut, le canal 16 est défini comme canal prioritaire. Vous pouvez changer le canal prioritaire à un canal de votre choix à partir du canal 16 par le menu « Radio Setup ».

#### Configurer le canal prioritaire

1. Appuyez et maintenez la touche [CALL(ENT)MENU] jusqu'à ce que « Setup Menu » apparaisse.
2. Sélectionnez « Radio Setup » en utilisant la touche [▼] / [▲], puis appuyez sur la touche [CALL(ENT)MENU].
3. Sélectionnez « Priority CH » en utilisant la touche [▼] / [▲], puis appuyez sur la touche [CALL(ENT)MENU].
4. Sélectionnez le canal désiré que vous désirez être une priorité en utilisant la touche [▼] / [▲], puis appuyez sur la touche [CALL(ENT)MENU] pour mémoriser le paramètre sélectionné.
5. Appuyez la touche [16/9] pour sortir du menu « Radio Setup » et retourner au mode radio.

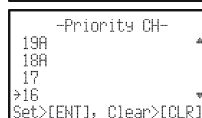
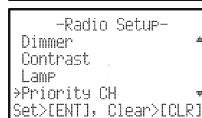
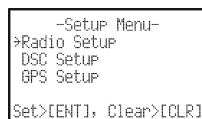

Une d'icône « P-CH » apparaît sur le côté supérieur gauche de l'écran quand le canal prioritaire est rappelé.

#### Opération

1. Sélectionnez le canal que vous désirez être inclus dans la mémoire de balayage en utilisant la touche [▼] ou [▲].
2. Appuyez et maintenez la touche [CLR(MEM)] jusqu'à ce que l'icône « MEM » apparaisse sur l'écran, ainsi le canal actuel est mémorisé dans la mémoire de balayage de l'émetteur récepteur.
3. Répétez les étapes 1 et 2 pour tous les canaux à être balayés.
4. Pour supprimer un canal du balayage de mémoire de l'émetteur récepteur, sélectionnez le canal en mémoire, puis appuyez sur la touche [CLR(MEM)] pour supprimer le canal du balayage de mémoire.
5. Tous les canaux programmés demeurent dans le balayage de mémoire de l'émetteur récepteur même si le courant est coupé.
6. Pour commencer le balayage, appuyez sur la touche [SCAN(DW)]. Le balayage procédera à partir du numéro de canal programmé plus bas au numéro de canal programmé le plus élevé et s'arrêtera sur un canal quand une transmission est reçue. Le balayage reprendra si un signal détecté disparaît à la fin de la transmission. L'icône « P-SCAN » apparaîtra sur le côté supérieur gauche



de l'écran pendant le balayage.

Comme exemple de balayage prioritaire, disons que les canaux maritimes « 06 », « 07 », et « 08 » sont en mémoire dans le balayage de mémoire de l'émetteur récepteur. Le balayage prioritaire procédera dans l'ordre suivant :

[CH06] → [Canal Prioritaire] → [CH07] → [Canal Prioritaire] →  
[CH08] → [Canal Prioritaire] → [CH06] → [Canal Prioritaire] ……

- Même quand l'émetteur récepteur s'arrête et écoute le signal d'un canal programmé, l'émetteur récepteur sera en « double veille » entre ce canal et le canal prioritaire. Par conséquent, votre observation prioritaire du canal indiqué n'est pas compromise quand le module de balayage a fait une pause sur un canal actif.
- Pour arrêter le balayage prioritaire, appuyez sur la touche [**SCAN(DW)**] ou [**CLR(MEM)**].

## 6.10 DOUBLE VEILLE

La fonction Double Veille permet à la radio de veiller le canal particulièrement important « canal prioritaire » (section déterminée « **6.9.3 BALAYAGE PRIORITAIRE (P-SCAN)** ») et un autre canal.

- Sélectionnez le canal désiré en utilisant la touche [▼] ou [▲].
- Maintenez la touche [**SCAN(DW)**] pendant deux secondes, puis relâchez la touche pour activer le dispositif Double Veille. Une icône « TW-XX\* » apparaîtra sur le côté supérieur gauche de l'écran quand le dispositif Double Veille est activé.  
\*: Numéro du canal prioritaire
- Quand une transmission est reçue sur le « canal prioritaire », la radio restera sur le canal de priorité jusqu'à la signal entrant disparaisse.
- La fonction Double Veille reprendra quand le signal reçu disparaît à fin de la transmission.
- Appuyez sur la touche [**SCAN(DW)**] ou [**CLR(MEM)**] pour arrêter le dispositif Double Veille et à retourner à l'opération normale.



## 6.11 URGENCE (UTILISATION DU CANAL 16)

Le canal 16 est connu comme le canal international de détresse et d'appel. Une urgence peut être définie comme une menace à la vie ou la propriété. Dans ces cas, assurez-vous que l'émetteur récepteur est allumé et est sur le « canal 16 ». Ensuite utilisez la procédure suivante :

1. Appuyez le bouton PTT (Push-To-talk) et dites « **Mayday, Mayday, Mayday.** Ici \_\_\_\_\_, \_\_\_\_\_, \_\_\_\_\_ » (le nom de votre navire).
2. Puis répétez une fois : « **Mayday, \_\_\_\_\_** » (le nom de votre navire).
3. Maintenant donnez votre position en donnant votre latitude et longitude, ou en donnant un relèvement vrai ou magnétique (précisez lequel des deux) d'un point de repère connu telle qu'une aide à la navigation ou une caractéristique géographique tel qu'une île ou 'entrée d'un port.
4. Expliquez la nature de votre détresse (descente, collision, échoué, feu, crise cardiaque, dommages représentant un danger pour la vie, etc.).
5. Donnez le genre d'aide dont vous avez besoin (pompes, aide médicale, etc.).
6. Donnez le nombre de personnes à bord de et d'état de toute personne blessée.
7. Estimez la navigabilité et l'état actuels de votre navire.
8. Donnez la description de votre navire : longueur, conception (puissance ou voile), couleur et autres signes distinctifs. Toute la transmission ne devrait pas excéder 1 minute.
9. Finissez le message en disant « **À vous.** » Relâchez le bouton PTT et écoutez.
10. S'il n'y a aucune réponse, répétez le procédé ci-dessus. S'il n'y a toujours aucune réponse, essayez un autre canal.

## 6.12 APPELER UN AUTRE NAVIRE (LE CANAL 16 OU 9)

Le canal 16 peut être utilisé pour un premier contact (appel) avec un autre navire.

Cependant, son utilisation la plus importante est pour des messages de secours. Ce canal doit être surveillé à tout moment à part quand vous utilisez un autre canal.

Il est surveillé par les gardes côtiers américain et canadien et par d'autres navires. L'utilisation du canal 16 pour faire un appel doit être limitée au premier contact seulement. Appeler ne devrait pas excéder 30 secondes, mais peut être répété 3 fois toutes les 2 minutes. Dans les régions à haut trafic radio, la congestion du canal 16 causée par son utilisation comme canal d'appel peut être réduite de manière significative dans les eaux américaines en utilisant le canal 9 comme canal de premier contact (appel) pour des communications qui ne sont pas urgentes. Dans cette dernière situation, également, le temps d'appel ne devrait pas excéder 30 secondes mais peut être répété 3 fois toutes les 2 minutes.

Avant de rentrer en contact avec un autre navire, référez-vous aux tableaux de canal en ce manuel, et choisissez un canal approprié pour les communications après le contact initial. Par exemple, les canaux 68 et 69 font partis de l'ensemble des canaux disponibles aux bateaux non commerciaux (récréatif). Surveillez le

canal que vous avez sélectionné en avance pour vous assurez que vous n'interrompez pas d'autre trafic, et puis utilisez de nouveau les canaux 16 ou 9 pour votre contact initial.

Quand le canal d'appel (16 ou 9) est clair, énoncez le nom du navire que vous souhaitez appeler et ensuite dites « **Ici** » suivi du nom de votre navire et de votre permis de station (indicatif d'appel). Quand l'autre navire renvoie votre appel, demandez immédiatement un autre canal en disant « **Aller à** » le nombre de l'autre canal, et « **À vous.** » Ensuite commutez au nouveau canal. Quand le nouveau canal n'est pas occupé, appelez l'autre navire.

Après une transmission, dites « **À vous** » et relâchez le bouton du Push-To-Talk (PTT). Quand la communication entière avec l'autre navire est terminée, finissez la dernière transmission en donnant votre indicatif d'appel et le mot « **SILENCE FINI.** » Notez qu'il n'est pas nécessaire de donner votre indicatif d'appel avec chaque transmission, seulement au commencement et à la fin du contact.

N'oubliez pas de retourner au canal 16 quand vous n'utilisez pas un autre canal. Certaines radios surveillent automatiquement le canal 16 même lorsqu'elles sont sur d'autres canaux ou lors d'un balayage.

## 6.13 FONCTIONNER SUR LE CANAL 13

Le canal 13 est utilisée aux docks, ponts et pour les manœuvres au port. Les messages sur ce canal doivent concerner la navigation seulement, comme les rencontres et les dépassements dans les eaux restreintes. Dans les cas d'urgence et à l'approche de courbures fluviales aveugles, on permet la puissance élevée. En appuyant sur la touche [H/L (On)] ce la vous permet de changer la puissance de sortie de puissance basse (1 Watt) à puissance moyenne-1 (2,5 Watts), à puissance moyenne-2 (5 watts) ou puissance élevée (6 Watts). Quand vous faites le changement de ce canal et y revenez, la puissance basse sera automatiquement sélectionnée.

## 6.14 FONCTIONNER SUR LE CANAL 67

Quand le canal 67 est utilisé pour la circulation des navires de passerelle à passerelle, la puissance élevée, moyenne-2 ou moyenne-1 peuvent être utilisées temporairement (sur la bande américaine) en appuyant sur la touche [H/L (On)]. Quand vous sélectionnez ce canal encore, l'émetteur récepteur retournera à la puissance basse.

## 6.15 ACTIVER L'OPÉRATION DU STROBOSCOPE S.O.S.

Le dispositif de STROBOSCOPE S.O.S. utilise le stroboscope à haute intensité de l'indicateur sur l'avant du **HX850S** comme une balise de détresse visuelle. Lorsque cette option est activée, l'indicateur clignote un message « S.O.S. » international reconnu du code Morse (·-·-·-·-·) à un débit de 5 mots par minute. Ceci peut être très utile lorsqu'on sollicite de l'aide des sauveteurs qui peuvent ne pas pouvoir communiquer avec vous par l'intermédiaire de la radio.

1. Maintenez la touche **[MEM]** tout en allumant la radio pour activer le Stroboscope d'urgence S.O.S. Une fois que la radio est allumée, l'indicateur de **TX/BUSY** clignotera le message S.O.S. du code Morse à plusieurs reprises.
2. La fonction de stroboscope S.O.S. est interrompue quand un signal est reçu ou si la commande de réglage de silencieux SQL est tournée ainsi l'acoustique provenant du haut-parleur est entendue pendant la transmission.
3. Pour désactiver la fonction de stroboscope S.O.S., éteignez la radio et rallumez-la.



## **7 APPEL SÉLECTIF NUMÉRIQUE (ASN) OU DIGITAL SELECTIVE CALLING (DSN)**

### **7.1 GÉNÉRALITÉS**

#### **AVERTISSEMENT**

Cette radio est conçue pour générer un appel numérique de détresse maritime et de sécurité pour faciliter la recherche et le secours. Pour être efficace en tant que dispositif de sécurité, cet équipement doit être utilisé seulement dans la marge de communication d'un canal 70 VHF d'un système maritime côtier de sécurité et de veille. La portée du signal peut changer mais dans des conditions normales devrait être approximativement à 20 milles nautiques.

L'appel sélectif numérique est une méthode semi-automatisée pour établir un appel radio, qui a été désigné par l'Organisation Maritime Internationale (OMI) comme norme internationale pour établir les appels radio VHF, MF, et HF. Il a été également désigné en tant qu'élément du Système Mondial de Détresse en Mer et de Sécurité (SMDMS ou GMDSS- Global Maritime Distress and Safety System en anglais). Il est prévu que l'ASN finira par remplacer les veilles auditives sur des fréquences de détresse et sera utilisé pour annoncer les bulletins d'information maritime de sécurité de routine et urgents.

Ce système permet à des marins d'envoyer immédiatement un appel de détresse avec la position GPS (quand un GPS est relié à l'émetteur récepteur) aux gardes côtes américains et aux autres navires dans la marge de la transmission. L'ASN permettra également aux marins de lancer ou recevoir des appels de Détresse, d'Urgence, de Sécurité, de Routine, de DEMANDE de POSITION, d'ENVOI de POSITION, et de Groupe à ou d'un autre navire équipé d'un émetteur récepteur ASN.

### **7.2 MARITIME MOBILE SERVICE IDENTITY (MMSI) or (IDENTITÉ DU) SERVICE MOBILE MARITIME**

#### **7.2.1 Qu'est qu'un MMSI ?**

Un MMSI est un nombre de neuf chiffres utilisé sur les émetteurs récepteurs maritimes capables d'utiliser l'appel sélectif numérique (ASN). Ce nombre est utilisé comme un numéro de téléphone pour appeler sélectivement d'autres navires.

**CE NUMÉRO DOIT ÊTRE PROGRAMMÉ DANS LA RADIO POUR ACTIONNER LES DSC CARACTÉRISTIQUES DU HX850S.**

#### **Comment est-ce que je peux être attribué un MMSI ?**

Au Canada, visitez

[http://strategis.ic.gc.ca/epic/site/smt-gst.nsf/vwapj/cpc\\_2307e.pdf/\\$FILE/cpc\\_2307e.pdf](http://strategis.ic.gc.ca/epic/site/smt-gst.nsf/vwapj/cpc_2307e.pdf/$FILE/cpc_2307e.pdf)

Aux Etats-Unis, visitez les sites Web suivants pour vous inscrire :

<http://www.boatus.com/mmsi/> ou

[www.seatow.com/boatingsafety/mmsiinfo.htm](http://www.seatow.com/boatingsafety/mmsiinfo.htm).



## 7.2.2 PROGRAMMATION DU MMSI DE L'UTILISATEUR

### AVERTISSEMENT

Un utilisateur MMSI peut être seulement saisi une fois (Comme par la réglementation gouvernementale). Par conséquent veuillez faire attention à ne pas saisir le numéro MMSI incorrect. Si vous avez besoin de modifier le MMSI après qu'il a été programmé, la radio devra être retournée au service d'usine. Référez-vous à la section « **10.3 SERVICE d'USINE** ».

1. Appuyez et maintenez la touche **[CALL(ENT)MENU]** jusqu'à ce que le menu « RADIO SETUP» apparaisse.
2. Appuyez sur la touche **[▼]** pour sélectionner le menu « DSC SETUP ».
3. Appuyez sur la touche **[CALL(ENT)MENU]**, puis sélectionnez le menu « USER MMSI » avec les touches **[▼]** / **[▲]**.
4. Appuyez sur la touche **[CALL(ENT)MENU]**.
5. Appuyez sur le touche **[▼]** / **[▲]** pour sélectionner le premier chiffre de votre MMSI, puis appuyez sur la touche **[CALL(ENT)MENU]** pour aller au prochain chiffre.
6. Répétez l'étape 5 pour saisir votre MMSI (jusqu'à neuf chiffres).
7. Si une erreur a été commise lors de la saisie, appuyez à plusieurs reprises sur la touche **[H/L (On)]** jusqu'à ce que le mauvais numéro soit sélectionné, puis appuyez sur la touche **[▼]** / **[▲]** pour corriger la saisie.
8. Quand vous avez fini avec la programmation du numéro, appuyez et maintenez la touche **[CALL(ENT)MENU]**. Un message de confirmation apparaîtra sur l'écran. Entrez votre numéro MMSI encore une fois, puis appuyez et maintenez la touche **[CALL(ENT)MENU]**.
9. Appuyez sur la touche **[CALL(ENT)MENU]** pour mémoriser le numéro MMSI.
10. Appuyez sur la touche **[CALL(ENT)MENU]** deux fois pour retourner au mode radio.

```
-Setup Menu-  
->Radio Setup  
DSC Setup  
GPS Setup  
Set>[ENT], Clear>[CLR]
```

```
-Setup Menu-  
Radio Setup  
->DSC Setup  
GPS Setup  
Set>[ENT], Clear>[CLR]
```

```
-DSC Setup-  
Position Input ▲  
DSC Beep  
DSC Scan  
->User MMSI  
Set>[ENT], Clear>[CLR]
```

```
-User MMSI-  
Input User MMSI  
Set>[ENT], Clear>[CLR]
```

```
-User MMSI-  
Input User MMSI  
153864949  
Set>[ENT], Clear>[CLR]
```

```
-User MMSI-  
Input User MMSI  
*****  
Input Again  
Set>[ENT], Clear>[CLR]
```

```
-User MMSI-  
153864949  
Stored User MMSI  
Number  
OK>[ENT]
```

## 7.3 ALERTE DE DÉTRESSE ASN

Le **HX850S** est capable de transmettre et de recevoir des messages de détresse ASN à toutes radios ASN. Le HX850S enverra également la latitude et la longitude du navire quand le GPS interne a acquis un fix satellite.

### 7.3.1 TRANSMISSION D'UN APPEL DE DÉTRESSE ASN

#### REMARQUE

Pour pouvoir transmettre une détresse ASN demandez un numéro MMSI doit être programmé, référez-vous à la section « 7.2.2 **PROGRAMMATION DU MMSI DE L'UTILISATEUR** ». Pour que l'emplacement de votre navire soit transmis, l'unité GPS interne doit être activé, référez-vous à la section « 6.5 **AFFICHER LA RÉCEPTION DE DONNÉES GPS** ».

1. Soulevez la couverture à ressort rouge DISTRESS sur le côté droit de l'émetteur récepteur et appuyez sur la touche **[DISTRESS]**. Le menu « **DISTRESS ALERT** » apparaîtra sur l'écran.
2. Appuyez et maintenez la touche **[DISTRESS]**. L'affichage de la radio clignotera et comptera à rebours (3-2-1) et ensuite le **HX850S** transmettra l'appel de détresse ASN sur le canal 70. Le rétro-éclairage de l'affichage et du clavier clignotent tandis que l'affichage de radio compte à rebours. Quand le signal de détresse est envoyé, l'icône «  » apparaîtra sur l'écran.
3. L'émetteur récepteur veille sur une transmission entre le canal et le canal 70 jusqu'à ce qu'un signal de reconnaissance soit reçu. L'écran est montré dans l'illustration sur la droite.
4. Si une reconnaissance est reçue, sélectionnez le canal 16 et donnez votre situation de détresse.
5. Si une reconnaissance n'est reçue, l'appel de détresse est répété toutes les 4 minutes jusqu'à ce qu'une reconnaissance soit reçue.
6. Quand une reconnaissance de détresse ASN est reçue, une alarme de détresse retentit et le canal 16 est automatiquement choisi. L'écran affiche le MMSI du bateau répondant à votre détresse.  
RECEIVED ACK: le signal de reconnaissance est reçu.  
RECEIVED RLY : le signal de relais est reçu en provenance d'un autre navire ou une station côtière.
7. Pour annuler le signal d'alarme de détresse ASN du haut-parleur, appuyez sur n'importe quelle touche.

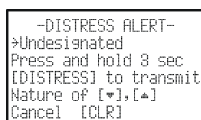

-DISTRESS ALERT-  
Undesignated  
Press and hold 3 sec  
[DISTRESS] to transmit  
Nature of [▼],[▲]  
Cancel [CLR]

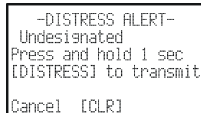

-DISTRESS ALERT-  
Undesignated  
Press and hold 1 sec  
[DISTRESS] to transmit  
Cancel [CLR]



HI USA  
Distress  
Undesignate  
Transmit... **70**



HI USA  
Distress  
Waiting for  
acknowledge **16**  
Cancel [CLR]

## Transmission d'une alerte de détresse ASN avec la nature de la détresse

Le **HX850S** est capable de transmettre une alerte de détresse ASN avec les catégories de « nature de détresse » suivantes:

Non désigné, incendie, inondation, collision, échouement, chavirement, naufrage, à la dérive, abandon, piraterie, et MOB (Homme à la Mer).

1. Soulevez la couverture à ressort rouge DISTRESS sur le coté droit de l'émetteur récepteur et appuyez sur la touche **[DISTRESS]**. Le menu « **DISTRESS ALERT** » apparaîtra sur l'écran.

```
--DISTRESS ALERT--
>Undesignated
Press and hold 3 sec
[DISTRESS] to transmit
Nature of [▼],[▲]
Cancel [CLR]
```

2. Appuyez sur la touche **[▼] / [▲]** pour choisir la catégorie de « la nature de détresse » désirée.

```
--DISTRESS ALERT--
>Fire
Press and hold 3 sec
[DISTRESS] to transmit
Nature of [▼],[▲]
Cancel [CLR]
```

3. Quand le récepteur GPS interne du **HX850S** a un fix, allez directement à l'étape 4. Quand le récepteur GPS interne du **HX850S** GPS est désactivé ou ne reçoit pas de fix, vous pouvez entrer dans vos coordonnées et les envoyer manuellement comme détaillé ci-dessous.

a. Appuyez sur la touche **[CALL(ENT)MENU]** deux fois. L'écran sera comme montré dans l'illustration sur la droite.

```
--Position Input--
UTC: _:_:--
Lat: _:_:--,_:_:--
Lon: _:_:--,_:_:--
Set>[ENT], Clear>[CLR]
```

b. Entrez votre heure local selon le système de 24 heures de l'échelle de temps UTC en utilisant la touche **[▼] / [▲] / [CALL(ENT)MENU] / [H/L (On)]**.

```
--Position Input--
UTC: 12:00
Lat: 33°37.125N
Lon: 118°09.587W
Set>[ENT], Clear>[CLR]
```

c. Entrez la latitude/longitude de l'emplacement de votre navire en utilisant la touche **[▼] / [▲] / [CALL(ENT)MENU] / [H/L (On)]**.

d. Pour sauvegarder les données saisies, et maintenez la touche **[CALL(ENT)MENU]**.

4. Appuyez et maintenez la touche **[DISTRESS]**. L'affichage de radio comptera à rebours (3-2-1), et ensuite le **HX850S** transmettra l'alerte de détresse ASN sur le canal 70. Le rétro-éclairage de l'affichage et du clavier clignotent tandis que l'affichage de radio compte à rebours. Quand le signal de détresse est envoyé, l'icône «  » apparaîtra sur l'écran

```
--DISTRESS ALERT--
Fire
Press and hold 3 sec
[DISTRESS] to transmit
Cancel [CLR]
```

5. L'émetteur récepteur veille sur une transmission entre le canal et le canal 70 jusqu'à ce qu'un signal de reconnaissance soit reçu. L'écran est montré dans l'illustration sur la droite.

```
HI USA HI
Fire
Undesignate
70
Transmit...
```

6. Si une reconnaissance est reçue, sélectionnez le canal 16 et donnez votre situation de détresse.

```
HI USA HI
Distress
Waiting for
acknowledge
16
Cancel[CLR]
```

7. Si une reconnaissance n'est reçue, l'appel de détresse est répété toutes les 4 minutes jusqu'à ce qu'une reconnaissance soit reçue.

- Quand une reconnaissance de détresse ASN est reçue, une alarme de détresse retentit et le canal 16 est automatiquement choisi. L'écran affiche le MMSI du bateau répondant à votre détresse.  
RECEIVED ACK: le signal de reconnaissance est reçu.  
RECEIVED RLY : le signal de relais est reçu en provenance d'un autre navire ou une station côtière.
- Pour annuler le signal d'alarme de détresse ASN du haut-parleur, appuyez sur n'importe quelle touche.

### Annuler une alerte de détresse ASN

Si un appel de détresse ASN a été envoyé par erreur le **HX850S** vous permet d'envoyer un message à d'autres navires pour annuler l'appel de détresse qui a été envoyé par erreur.

Appuyez sur la touche **[CLR(MEM)]**, puis appuyez sur la touche **[CALL(ENT)MENU]**.

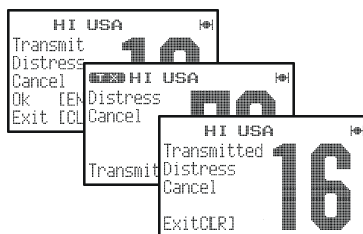

### 7.3.2 RÉCEPTION D'UN APPEL DE DÉTRESSE ASN

- Quand un appel de détresse ASN est reçu, une alarme de secours retentit.  
Alors le canal 16 est automatiquement sélectionné.
- Appuyez sur n'importe quelle touche pour arrêter l'alarme.
- Appuyez sur la touche **[CALL(ENT)MENU]**, l'écran affiche la position du navire en détresse.
- Si la position des données de détresse de navire ne comprend pas la position, l'écran affichera l'affichage sur la droite.



#### REMARQUE

Vous devez continuer de surveiller le canal 16 puisqu'une station côtière pourrait exiger de l'aide dans la tentative de secours.

## 7.4 APPEL À TOUS LES NAVIRES

La fonction Appel à Tous Les Navires permet qu'un contact soit établi avec d'autres stations de navire sans avoir leur identification dans l'annuaire individuel. De plus, la priorité pour l'appel peut être indiquée comme urgence ou sécurité.

**Appel d'URGENCE :** Ce type d'appel est utilisé quand un navire n'est pas vraiment en détresse, mais a un problème potentiel qui peut mener à une situation de détresse. Cet appel est identique à lorsqu'on dit « PAN PAN PAN » sur le canal 16.

**Appel de SÉCURITÉ :** Ce type d'appel est utilisé pour transmettre des informations de sécurité de navigation à d'autres navires. Ce message contient habituellement des informations sur un bateau en retard, des débris dans l'eau, la perte d'une aide de navigation ou un message météorologique important. Cet appel est identique à lorsqu'on dit « Security, Security, Security ».

### 7.4.1 Transmission d'un appel à tous les navires

1. Appuyez sur la touche [CALL(ENT)MENU]. « DSC Call Menu » apparaîtra.
2. Appuyez sur la touche [▼] pour sélectionner « tous les navires ».
3. Appuyez sur la touche [CALL(ENT)MENU]. (Pour annuler, appuyez sur la touche [CLR(MEM)] key.)
4. Appuyez sur la touche [▼] / [▲] pour sélectionner la nature de l'appel (« Urgency » ou « Safety »), puis appuyez sur la touche [CALL(ENT)MENU].
5. Appuyez sur la touche [CALL(ENT)MENU] une fois de plus pour transmettre le type de l'appel à tous les navires ASN sélectionné.
6. Après que appel à tous les navires soit transmis, l'émetteur récepteur commutera au canal CH16.
7. Écoutez le canal pour vous assurer qu'il n'est pas occupé, puis ajustez le microphone et dites « PAN PAN PAN » ou « SECURITY SECURITY SECURITY » selon la priorité de l'appel. Donnez votre indicatif d'appel et annoncez le canal auquel vous souhaitez pour les communications.



## 7.4.2 RÉCEPTION D'UN APPEL À TOUS NAVIRES

1. Quand un appel à tous les navires est reçu, une alarme de secours retentit.  
La radio commutera automatiquement au canal 16. L'écran affiche le MMSI du navire transmettant l'appel à tous navires
2. Appuyez sur n'importe quelle touche pour arrêter l'alarme.
3. Surveillez le canal 16 ou le trafic du canal jusqu'à ce que la voix transmettant l'urgence ait fini.



## 7.5 APPEL INDIVIDUEL

Cette caractéristique permet au **HX850S** d'entrer en contact avec un autre navire avec une radio ASN VHF et de commuter automatiquement la radio de réception à un canal de transmissions désirée. Cette caractéristique est semblable au placement d'un appel à un navire sur la voie CH16 et à la demande d'aller sur un autre canal (la commutation au canal est privée entre les deux stations).

### 7.5.1 CONFIGURATION DE L'ANNUAIRE D'APPEL INDIVIDUEL/DE POSITION

Le **HX850S** a un annuaire ASN qui vous permet de sauvegarder le nom d'un navire ou d'une personne et le numéro MMSI lié aux navires auxquels vous souhaitez transmettre des appels individuels, des transmissions de demande de position et des transmissions d'envoi de position. Le **HX850** peut sauvegarder jusqu'à 24 stations. Pour transmettre un appel individuel vous devez programmer cet annuaire avec l'information des personnes que vous souhaitez appeler, tout comme un annuaire pour téléphone cellulaire

1. Appuyez et maintenez la touche **[CALL(ENT)MENU]** jusqu'à ce que « **Setup Menu** » apparaisse.
2. Appuyez sur la touche **[▼]** pour sélectionner le menu « **DSC Setup** ».
3. Appuyez sur la touche **[CALL(ENT)MENU]**, puis sélectionnez « **Individual Directory** » en utilisant la touche **[▼] / [▲]**.
4. Appuyez sur la touche **[CALL(ENT)MENU]**.
5. Sélectionnez « **Add** » en utilisant la touche **[▼] / [▲]** puis appuyez sur la touche **[CALL(ENT)MENU]**.
6. Appuyez sur la touche **[▼] / [▲]** pour sélectionner la première lettre du nom du navire ou de la personne que vous voulez ajouter en référence dans l'annuaire.
7. Appuyez sur la touche **[CALL(ENT)MENU]** pour sauvegarder la première lettre du nom et aller à la prochaine lettre vers la droite.
8. Répétez l'étape 6 et 7 jusqu'à ce que le nom soit complet. Le nom peut se composer de jusqu'à onze caractères, si vous n'utilisez pas tous les onze

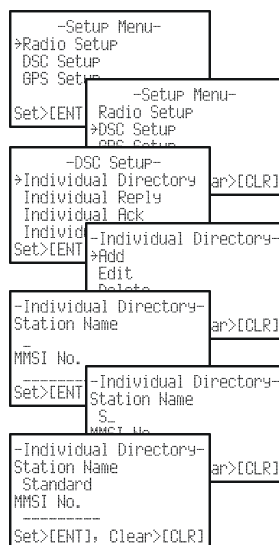

caractères appuyez sur la touche [CALL(ENT)MENU] pour vous déplacer au prochain espace. Cette méthode peut également être utilisée pour ajouter un espace vide dans le nom. Si une erreur a été commise lors du saisi du nom, appuyez sur la touche [CALL(ENT)MENU] jusqu'à ce que le caractère à changer soit choisi, ensuite appuyez sur la touche [▼] / [▲] pour insérer le bon caractère.

9. Après que la onzième lettre ait été saisie, appuyez et maintenez la touche [CALL(ENT)MENU] pour insérer le numéro MMSI (Maritime Mobile Service Identity ou Identité du Service Mobile Maritime).
 

```
-Individual Directory-
Station Name
Standard
MMSI No.
1-----
Set>[ENT], Clear>[CLR]
```
10. Appuyez sur les touches [▼] / [▲] pour faire défiler les nombres, 0-9. Pour saisir le nombre désiré et déplacer d'un espace vers la droite appuyez sur la touche [CALL(ENT)MENU]. Répétez ce procédé jusqu'à ce tous les neuf espaces du numéro MMSI soit inséré.
 

```
-Individual Directory-
Station Name
Standard
MMSI No.
123456789
Set>[ENT], Clear>[CLR]
```
11. Si une erreur a été commise lors de la saisie du numéro MMSI, appuyez sur la touche [H/L(On)] jusqu'à ce que le numéro à changer soit choisi, ensuite appuyez sur la touche [▼] / [▲] pour insérer le bon nombre.
12. Pour sauvegarder les données saisies, appuyez et maintenez la touche [CALL(ENT)MENU].
13. Pour saisir une autre adresse individuelle, répétez les étapes 5 à 12.
14. Appuyez sur la touche [CLR(MEM)] deux fois pour retourner à « Setup Menu », puis appuyez sur la touche [CLR(MEM)] une fois de plus pour retourner au mode radio. Repeat this procedure until all nine space of the MMSI number are entered.

## 7.5.2 CONFIGURATION DE LA RÉPONSE INDIVIDUELLE

Permet de configurer la radio pour qu'elle réponde automatiquement (par défaut) ou manuellement à un appel individuel ASN en vous demandant de commuter à une voie fonctionnant pour des transmissions vocales. Quand la fonction « manuel » est sélectionnée le MMSI du navire appelant est affiché vous permettant de voir qui vous appelle. Cette fonction est semblable à la fonction « Afficheur » d'un téléphone cellulaire.

1. Appuyez et maintenez la touche [CALL(ENT)MENU] jusqu'à ce que « Setup Menu » apparaisse.
 

```
-Setup Menu-
>Radio Setup
DSC Setup
GPS Setup
Set>[ENT]
```
2. Appuyez sur la touche [▼] pour sélectionner le menu « DSC Setup ».
3. Appuyez sur la touche [CALL(ENT)MENU], puis sélectionnez « Individual Reply (Réponse individuelle) » en utilisant la touche [▼] / [▲].
 

```
-Setup Menu-
Radio Setup
>DSC Setup
GPS Setup
Set>[ENT]
```
4. Appuyez sur la touche [CALL(ENT)MENU].
5. Appuyez sur les touches [▼] / [▲] pour sélectionner « Automatic » ou « Manual »
 

```
-DSC Setup-
Individual Directory
>Individual Reply
Individual Ack
Set>[ENT]
```

```
-Individual Reply-
>Automatic
Manual
Set>[ENT], Clear>[CLR]
```
6. Appuyez sur la touche [CALL(ENT)MENU] pour sauvegarder l'option choisie.
7. Appuyez sur la touche [CLR(MEM)] deux fois pour retourner au mode radio.



### 7.5.3 CONFIGURATION DE LA SONNERIE D'APPEL INDIVIDUEL/DE GROUPE

Quand un appel individuel ou l'appel de groupe est reçu la radio produira une tonalité sonnante pendant 2 minutes. Ce choix accorde le temps individuel de sonnerie d'appel être changé.

1. Appuyez et maintenez la touche [CALL(ENT)MENU] jusqu'à ce que « Setup Menu » apparaisse.
2. Appuyez sur la touche [▼] pour sélectionner le menu « DSC SETUP ».
3. Appuyez sur la touche [CALL(ENT)MENU], puis sélectionnez « Individual Ringer (sonnerie individuelle) » en utilisant la touche [▼] / [▲].
4. Appuyez sur la touche [CALL(ENT)MENU].
5. Appuyez sur les touches [▼] / [▲] pour sélectionner la période pendant laquelle un appel individuel sonne.
6. Appuyez sur la touche [CALL(ENT)MENU] pour sauvegarder l'option choisie.
7. Appuyez sur la touche [CLR(MEM)] deux fois pour retourner au mode radio.

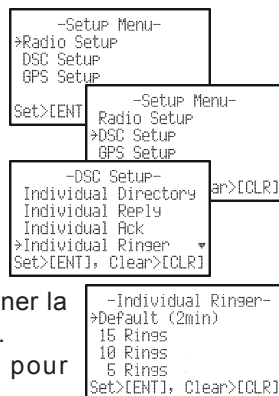

Le **HX850S** a la capacité de désactiver la sonnerie d'appel individuel/de groupe.

1. Appuyez et maintenez la touche [CALL(ENT)MENU] jusqu'à ce que « Setup Menu » apparaisse.
2. Appuyez sur la touche [▼] pour sélectionner le menu « DSC Setup ».
3. Appuyez sur la touche [CALL(ENT)MENU], puis sélectionnez « DSC Beep » en utilisant la touche [▼] / [▲].
4. Appuyez sur la touche [CALL(ENT)MENU].
5. Appuyez sur la touche [▼] / [▲] pour sélectionner « Individual » si vous souhaitez désactiver la sonnerie d'appel individuel, ou « Group » si vous souhaitez désactiver la sonnerie d'appel de groupe, et appuyez sur la touche [CALL(ENT)MENU].
6. Appuyez sur la touche [▼] pour sélectionner « Off ».
7. Appuyez sur la touche [CLR(MEM)] deux fois pour retourner à « Setup Menu » et ensuite appuyez sur la touche [CLR(MEM)] une fois de plus pour retourner à la radio.

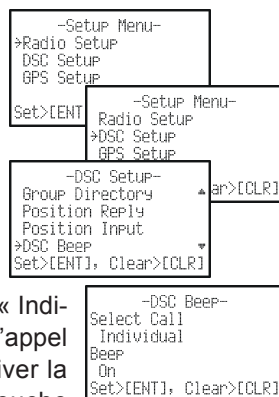

Pour activer la tonalité de la sonnerie, répétez le procédé ci-dessus, appuyez sur la touche [▲] pour sélectionner « On » dans l'étape « 6 » ci-dessus.

## 7.5.4 TRANSMISSION D'UN APPEL INDIVIDUEL

Cette caractéristique permet à l'utilisateur d'entrer en contact avec un autre navire avec une radio ASN. Cette caractéristique est semblable à celle utilisée pour appeler un navire sur le canal CH16 et à la demande d'aller sur un autre canal.

### Appel Pré-Programmable

1. Appuyez sur la touche [CALL(ENT)MENU]. Le menu « DSC Call Menu » apparaîtra.
2. Appuyez sur la touche [▼] / [▲] pour sélectionner « Individual. » (Pour annuler, appuyez sur la touche [CLR(MEM)]).
3. Appuyez sur la touche [CALL(ENT)MENU]. L'émetteur récepteur fera bip-bip, et « l'annuaire individuel » apparaîtra.
4. Appuyez sur la touche [▼] / [▲] pour sélectionner « individuel » que vous voulez contacter.
5. Appuyez sur la touche [CALL(ENT)MENU], ensuite appuyez sur la touche [▼] / [▲] pour sélectionner le canal d'opération que vous voulez utiliser pour vos communications et appuyez sur la touche [CALL(ENT)MENU].
6. Appuyez sur la touche [CALL(ENT)MENU] une fois de plus pour transmettre le signal ASN individuel.
7. Quand une reconnaissance individuelle d'appel est reçue, le canal de radio établi est automatiquement commuté au canal sélectionné à l'étape 5 ci-dessus et une alarme d'appel retentit.
8. Appuyez sur n'importe quelle touche pour écouter le canal pour vous assurer qu'il n'est pas occupé, puis ajustez le microphone et ensuite appelez l'autre navire avec lequel vous désirez communiquer.

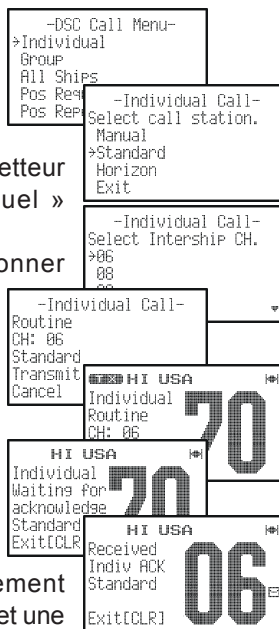

### Appel manuel

Vous pouvez entrer un numéro MMSI à contacter manuellement sans pour autant le sauvegarder dans l'annuaire individuel.

1. Appuyez sur la touche [CALL(ENT)MENU]. Le menu « DSC Call Menu » apparaîtra.
2. Appuyez sur les touches [▼] / [▲] pour sélectionner « Individual » (Pour annuler, appuyez sur la touche [CLR(MEM)]).
3. Appuyez sur la touche [CALL(ENT)MENU]. L'émetteur récepteur fera bip-bip, et « l'annuaire individuel » apparaîtra.
4. Appuyez sur la touche [▼] / [▲] pour sélectionner « Manual » puis appuyez sur la touche [CALL(ENT)MENU].

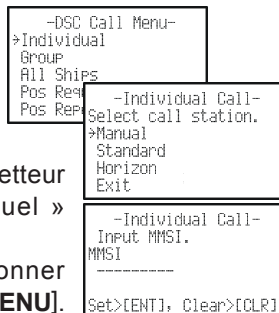

5. Appuyez sur la touche [▼]/[▲] pour faire défiler les chiffres, de 0 à 9. Pour entrer un chiffre et insérer un espace vers la droite, appuyez sur la touche [CALL(ENT)MENU]. Répétez ce procédé jusqu'à ce que chacun des neuf espaces du numéro MMSI que vous voulez entrer soit entrés.
6. Si une erreur a été commise lors de la saisie du numéro MMSI, appuyez sur la touche [H/L(On)] jusqu'à ce que le numéro à changer soit choisi, ensuite appuyez sur la touche [▼]/[▲] pour insérer le bon nombre.
7. Une fois que vous avez fini d'entrer le numéro MMSI, appuyez et maintenez la touche [CALL(ENT)MENU]. L'émetteur récepteur fera bip-bip, et le menu « **Select Intership CH** » apparaîtra
8. Appuyez sur la touche [▼]/[▲] pour sélectionner « **Manual** », puis appuyez sur la touche [CALL(ENT)MENU].
9. Appuyez sur la touche [CALL(ENT)MENU], ensuite appuyez sur la touche [▼]/[▲] pour sélectionner le canal d'opération que vous voulez utiliser pour vos communications et appuyez sur la touche [CALL(ENT)MENU].
10. Appuyez sur la touche [CALL(ENT)MENU] une fois de plus pour transmettre le signal ASN individuel.
11. Quand une reconnaissance individuelle d'appel est reçue, la voie de radio établi est automatiquement commutée au canal sélectionné à l'étape 5 ci-dessus et une alarme d'appel retentit.
12. Appuyez sur n'importe quelle touche pour écouter le canal pour vous assurer qu'il n'est pas occupé, puis ajustez le microphone et ensuite appelez l'autre navire avec lequel vous désirez communiquer.

```
-Individual Call-
Input MMSI.
MMSI
234567891
Set>[ENT], CClear>[CLR]
```

```
-Individual Call-
Select Intership CH.
>06
08
09
18
```

```
-Individual Call-
Select Intership CH.
72
73
77
>Manual
```

```
-Individual Call-
Select CH.
68
```

```
-Individual Call-
Routine
CH: 68
234567891
Transmit
Cancel
```

```
HI USA
Individual
Routine
CH: 68
```

```
HI USA
Individual
Waiting for
acknowledge
234567891
Exit[CLR]
```

```
HI USA
Received
Indiv ACK
234567891
Exit[CLR]
```

### 7.5.5 RÉCEPTION D'UN APPEL INDIVIDUEL

Quand vous recevez un appel individuel, un accusé de réception de transmission est renvoyé à la station d'appel d'origine pour changer le canal de communication. La configuration de défaut du **HX850S** est automatique, mais a une option qui vous permet de voir le navire appelant avant d'envoyer une réponse. Cette option est utile si vous voulez voir qui vous appelle et invitant à commuter à un canal pour des communications, semblable à la fonction « Afficheur » d'un téléphone cellulaire.

1. Quand un appel individuel est reçu, une alarme sonnante de l'appel individuel retentit.  
La radio commute automatiquement au canal demandé  
L'écran affiche le MMSI du navire qui appelle.
2. Appuyez sur n'importe quelle touche pour arrêter l'alarme
3. Appuyez sur le commutateur **PTT** et parlez au navire qui appelle.

```
HI USA
Received
Individual
Horizon
Exit[CLR]
```

## 7.6 ANNUAIRE D'APPEL EN ATTENTE

Le **HX850S** enregistre les appels de détresse et individuels reçus dans l'annuaire d'appel en attente pour pouvoir les passer en revue plus tard. Le dispositif d'attente d'appel ASN est semblable à un répondeur où des appels sont enregistrés pour les passer en revue. Quand un appel est enregistré pendant que la radio est placée sur la fonction de secours ASN, une icône «  » apparaîtra sur l'écran. Le HX850S peut mettre en mémoire jusqu'aux 15 derniers appels de détresse, et jusqu'aux 32 derniers appels individuels.

### 7.6.1 ACTIVER LE DISPOSITIF D'APPEL EN ATTENTE

Suivez les étapes ci-dessous pour activer et désactiver le dispositif d'appel en attente.

1. Appuyez et maintenez la touche **[CALL(ENT)MENU]** jusqu'à ce que « **Setup Menu** » apparaisse.
2. Appuyez sur la touche **[▼]** pour sélectionner le menu. « **DSC Setup** ».
3. Appuyez sur la touche **[CALL(ENT)MENU]**, puis sélectionnez « **Individual Ack** » en utilisant la touche **[▼]** / **[▲]**.
4. Appuyez sur la touche **[CALL(ENT)MENU]**.
5. Appuyez sur la touche **[▼]** / **[▲]** pour sélectionner « **Able to comply** » ou « **Unable** ».
6. Appuyez sur la touche **[CALL(ENT)MENU]** pour sauvegarder le paramètre choisi.
7. Appuyez sur la touche **[CLR(MEM)]** deux fois pour retourner à « **Setup Menu** », ensuite appuyez sur la touche **[CLR(MEM)]** pour retourner au mode radio.

```
-Setup Menu-
>Radio Setup
DSC Setup
GPS Setup
Set>[ENT], Clear>[CLR]
```

```
-Setup Menu-
Radio Setup
>DSC Setup
GPS Setup
Set>[ENT], Clear>[CLR]
```

```
-DSC Setup-
Individual Directory
Individual Reply
>Individual Ack
Individual Ringer
Set>[ENT], Clear>[CLR]
```

```
-Individual Ack-
>Able to comply
Unable
Set>[ENT], Clear>[CLR]
```

### 7.6.2 PASSER EN REVUE LES APPELS REÇUS ENREGISTRÉ DANS

#### L'ANNUAIRE DES APPELS EN ATTENTE

1. Appuyez la touche **[CALL(ENT)MENU]**. Le menu « **DSC Call Menu** » apparaîtra.
2. Appuyez sur la touche **[▼]** / **[▲]** pour sélectionner le menu « **DSC Log** ».
3. Appuyez sur la touche **[CALL(ENT)MENU]**, puis appuyez sur la touche **[▼]** / **[▲]** pour sélectionner la catégorie (« **Distress Alert LOG** » ou « **DSC Call LOG** ») que vous voulez passer en revue et/ou rappeler.
4. Appuyez sur la touche **[CALL(ENT)MENU]**, puis appuyez sur la touche **[▼]** / **[▲]** pour choisir la station (nom ou numéro MMSI) que vous voulez passer en revue et/ ou rappeler.
5. Appuyez sur la touche **[CALL(ENT)MENU]**, pour

```
-DSC Call Menu-
>Individual
Group
All Shi
Pos Req
Pos Rep
-DSC Call Menu-
Group
All Ships
Pos Request
Pos Report
>DSC Log
```

```
-DSC LOG Menu-
>Distress Alert LOG
DSC Call LOG
Log Delete
Exit
-DSC LOG Menu-
Distress Alert LOG
>DSC Call LOG
Log Delete
```

```
-DSC Call LOG-
12:45 Standard
12:28 Horizon
Exit
```

passer en revue les détails pour la station choisie.

- Appuyez sur la touche [**CALL(ENT)MENU**] une fois de plus, pour appeler la station choisie.

### REMARQUE

Quand il y a un appel reçu non lu, notation de la catégorie (« **Distress Alert LOG** » ou « **DSC Call LOG** ») clignotera.

### 7.6.3 SUPPRESSION DU JOURNAL DSC

- Appuyez la touche [**CALL(ENT)MENU**]. Le menu « **DSC Call Menu** » apparaîtra.
- Appuyez sur la touche [**▼**] / [**▲**] pour sélectionner le menu « **DSC Log** ».
- Appuyez sur la touche [**CALL(ENT)MENU**], puis appuyez sur la touche [**▼**] / [**▲**] pour sélectionner « **Log Delete** ».
- Appuyez sur la touche [**CALL(ENT)MENU**], puis appuyez sur la touche [**▼**] / [**▲**] pour sélectionner la catégorie (« **Distress Alert LOG** » ou « **DSC Call LOG** ») que vous voulez supprimer.
- Appuyez sur la touche [**CALL(ENT)MENU**], puis appuyez sur la touche [**▼**] / [**▲**] pour choisir la station (nom ou numéro MMSI) que vous voulez supprimer.
- Appuyez et maintenez la touche [**CALL(ENT)MENU**] jusqu'à la station (nom ou numéro MMSI) est supprimée.
- Appuyez sur la touche [**16/9**] pour retourner au mode radio.

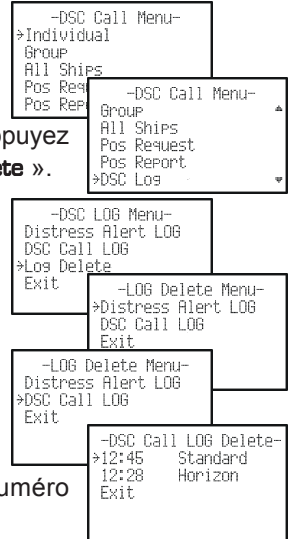

## 7.7 APPEL DE GROUPE

Ce dispositif permet à l'utilisateur d'entrer en contact avec un groupe de navires spécifiques (membres d'un club de yacht) en utilisant des radios ASN avec la fonction d'appel de groupe pour commuter automatiquement à un canal désiré pour des communications vocales.

### 7.7.1 CONFIGURATION D'UN APPEL DE GROUPE

Pour que cette fonction puisse fonctionner le même groupe de MMSI doit être programmés dans toutes les radios VHF DSC au sein du groupe des navires qui utiliseront cette fonctionnalité. Pour tout comprendre au sujet de la programmation de groupe MMSI, tout d'abord le MMSI d'un navire doit être compris.

**Le MMSI d'un navire:** Les trois premiers chiffres appelé un MID (mobile Groupe de l'identité) d'un navire Le MMSI indique le pays dans lequel le MMSI du navire a été enregistré. Les 6 derniers chiffres sont spécifiques à l'identité du navire.

*Exemple de MMSI d'un navire:* Si votre MMSI est "366123456", "366" est le MID qui désigne le pays et "123456" est l'identité du navire.

#### Le MMSI de groupe:

- ❑ Les numéros de groupe de MMSI ne sont pas attribués par la FCC ou autre organismes autorisés à attribuer des numéros MMSI de navire.
- ❑ Le premier chiffre d'un groupe de MMSI est toujours défini à "0" selon les Règles internationales. Toutes les radios Standard Horizon sont prédéfinies ainsi lors de la programmation un groupe de MMSI, le premier chiffre est défini sur "0".
- ❑ L'USCG recommande de programmer le MID du MMSI d'un navire dans le deuxième, troisième et quatrième chiffre du groupe de MMSI puisqu'il indique la zone dans laquelle le navire se trouve.
- ❑ Les 5 derniers chiffres sont décidés par les personnes dans le groupe. C'est une étape importante, puisque toutes les radios du groupe doivent avoir le même MMSI de groupe afin qu'ils puissent se contacter. Il est probable qu'un autre groupe de navires ait programmé dans le même MMSI de groupe. Dans ce cas, tout simplement modifier un ou plusieurs des 5 derniers chiffres du MMSI de groupe.

1. Appuyez et maintenez la touche **[CALL(ENT)MENU]** jusqu'à ce que « **Setup Menu** » apparaisse.
2. Appuyez sur la touche **[▼]** pour sélectionner le menu « **DSC Setup** ».
3. Appuyez sur la touche **[CALL(ENT)MENU]**, puis sélectionnez « **Group Directory** » en utilisant la touche **[▼]** / **[▲]**.
4. Appuyez sur la touche **[CALL(ENT)MENU]**.
5. Sélectionnez « **Add** » en utilisant la touche **[▼]** / **[▲]** puis appuyez sur la touche **[CALL(ENT)MENU]**.

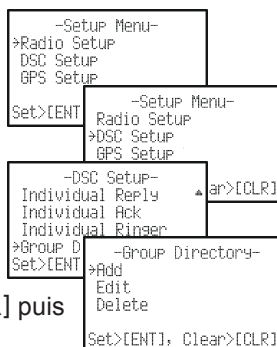

6. Appuyez sur la touche [▼] / [▲] pour sélectionner la première lettre du nom du groupe que vous voulez ajouter en référence dans l'annuaire.
7. Appuyez sur la touche [CALL(ENT)MENU] pour sauvegarder la première lettre du nom et aller à la prochaine lettre vers la droite.
8. Répétez l'étape 6 et 7 jusqu'à ce que le nom soit complet. Le nom peut se composer de jusqu'à onze caractères, si vous n'utilisez pas tous les onze caractères appuyez sur la touche [CALL(ENT)MENU] pour vous déplacer au prochain espace. Cette méthode peut également être utilisée pour ajouter un espace vide dans le nom. Si une erreur a été commise lors du saisi du nom, appuyez sur la touche [CALL(ENT)MENU] jusqu'à ce que le caractère à changer soit choisi, ensuite appuyez sur la touche [▼] / [▲] pour insérer le bon caractère.
9. Après que la onzième lettre ait été saisie, appuyez et maintenez la touche [CALL(ENT)MENU] pour insérer le numéro MMSI du groupe (Maritime Mobile Service Identity ou Identité du Service Mobile Maritime).
10. Appuyez sur les touches [▼] / [▲] pour faire défiler les nombres, 0-9. Pour saisir le nombre désiré et déplacer d'un espace vers la droite appuyer sur la touche [CALL(ENT)MENU]. Répétez ce procédé jusqu'à ce tous les neuf espaces du numéro MMSI soit inséré.
11. Si une erreur a été commise lors de la saisie du numéro MMSI, appuyez sur la touche [H/L(On)] jusqu'à ce que le numéro à changer soit choisi, ensuite appuyez sur la touche [▼] / [▲] pour insérer le bon nombre.
12. Pour sauvegarder les données saisies, appuyez et maintenez la touche [CALL(ENT)MENU].
13. Pour saisir une autre adresse individuelle, répétez les étapes 5 à 12.
14. Appuyez sur la touche [CLR(MEM)] deux fois pour retourner à « Setup Menu », puis appuyez sur la touche [CLR(MEM)] une fois de plus pour retourner au mode radio.

```
-Group Directory-
Group Name
_
MMSI No.
0-----
Set>[ENT], Clear>[CLR]
```

```
-Group Directory-
Group Name
U
MMSI No.
0-----
Set>[ENT], Clear>[CLR]
```

```
-Group Directory-
Group Name
Vertex
MMSI No.
0-----
Set>[ENT], Clear>[CLR]
```

```
-Group Directory-
Group Name
Vertex
MMSI No.
01-----
Set>[ENT], Clear>[CLR]
```

```
-Group Directory-
Group Name
Vertex
MMSI No.
012345678
Set>[ENT], Clear>[CLR]
```

## 7.7.2 TRANSMISSION D'UN APPEL DE GROUPE

### Appel Pré-Programmable

1. Appuyez sur la touche [CALL(ENT)MENU]. « DSC Menu » apparaîtra.
2. Appuyez sur la touche [▼] / [▲] pour sélectionner « Group ». (Pour annuler, appuyez sur la touche [CLR(MEM)].)
3. Appuyez sur la touche [CALL(ENT)MENU]. L'émetteur récepteur fera bip-bip, et l'annuaire « Group Call » apparaîtra.

```
-DSC Call Menu-
>Individual
Group
All Ships
Pos Recv
Pos Recv
  Individual
  >Group
  All Ships
```

```
-Group Call-
Select call station.
Manual
  >Vertex
  Quest
  Exit
```

- Appuyez sur la touche [▼] / [▲] pour sélectionner le « **Group** » que vous voulez contacter.
- Appuyez sur la touche [CALL(ENT)MENU], puis appuyez sur la touche [▼] / [▲] pour sélectionner le canal d'opération sur lequel vous voulez communiquer et appuyez sur la touche [CALL(ENT)MENU].
- Appuyez sur la touche [CALL(ENT)MENU] une fois de plus pour transmettre le signal d'appel du groupe.
- Une fois que le signal d'appel du groupe est envoyé, l'écran sera comme indiqué dans l'illustration sur la droite.
- Après que l'APPEL de GROUPE soit transmis, toutes les radios du groupe commuteront au canal choisi.
- Écoutez le canal pour vous assurer qu'il n'est pas occupé, puis appuyez sur le commutateur du PTT et appeler les navires avec lesquels vous désirez communiquer.

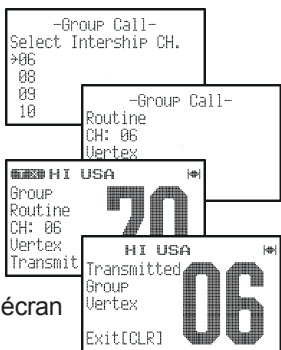

### Appel manuel

Vous pouvez entrer un numéro de groupe MMSI à contacter manuellement sans pour autant le sauvegarder dans un groupe de numéro d'appel.

- Appuyez sur la touche [CALL(ENT)MENU]. Le menu « **DSC Call Menu** » apparaîtra.
- Appuyez sur la touche [▼] / [▲] pour sélectionner « **Group** » (Pour annuler, appuyez sur la touche [CLR(MEM)]).
- Appuyez sur la touche [CALL(ENT)MENU]. L'émetteur récepteur fera bip-bip, et l'annuaire « **Group Call** (d'appel de group) » apparaîtra.
- Appuyez sur la touche [▼] / [▲] pour sélectionner « **Manual** » puis appuyez sur la touche [CALL(ENT)MENU].
- Appuyez sur la touche [▼] / [▲] pour faire défiler les chiffres, de 0 à 9. Pour entrer un chiffre et insérer un espace vers la droite, appuyez sur la touche [CALL(ENT)MENU]. Répétez ce procédé jusqu'à ce que chacun des neuf espaces du numéro MMSI que vous voulez entrer soit entrés. Si une erreur a été commise lors de la saisie du numéro MMSI, appuyez sur la touche [H/L (On)] jusqu'à ce que le numéro à changer soit choisi, ensuite appuyez sur la touche [▼] / [▲] pour insérer le bon nombre.
- Une fois que vous avez fini d'entrer le numéro MMSI, appuyez et maintenez la touche [CALL(ENT)MENU]. L'émetteur récepteur fera bip-bip, et le menu « **Select Intership CH** » apparaîtra

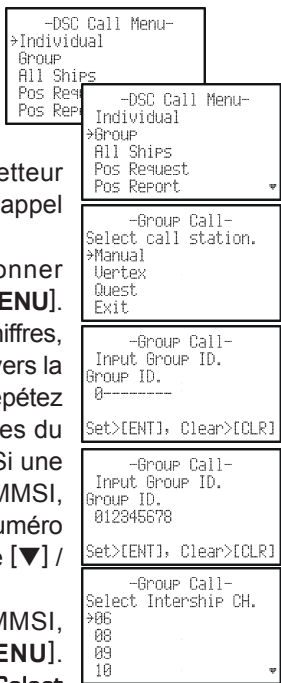



7. Appuyez sur la touche [▼] / [▲] pour sélectionner « **Manual** », puis appuyez sur la touche [CALL(ENT)MENU].
8. Appuyez sur la touche [CALL(ENT)MENU], ensuite appuyez sur la touche [▼] / [▲] pour sélectionner le canal d'opération que vous voulez utiliser pour vos communications et appuyez sur la touche [CALL(ENT)MENU].
9. Appuyez sur la touche [CALL(ENT)MENU] une fois de plus pour transmettre le signal d'appel de groupe.
10. Une fois que le signal d'appel de groupe est envoyé, l'écran sera comme indiqué dans l'illustration sur la droite
11. Après que l'APPEL de GROUPE soit transmis, toutes les radios du groupe commuteront au canal choisi.
12. Écoutez le canal pour vous assurer qu'il n'est pas occupé, puis appuyez sur le commutateur du **PTT** et appeler les navires avec lesquels vous désirez communiquer.

```

-Group Call-
Select Intership CH.
72
73
77
>Manual

```

```

-Group Call-
Select CH.
68

```

```

-Group Call-
Routine
CH: 68
012345678
Transmit[ENT]
Cancel [CLR]

```

```

HI USA
Group
Routine
CH: 68
012345678
Transmit...
70

```

```

HI USA
Transmitted
Group
Vertex
Exit[CLR]
68

```

### 7.7.3 RÉCEPTION D'UN APPEL DE GROUPE

1. Quand un appel de groupe est reçu, le **HX850S** produira une alarme sonnante et l'écran affichera le nom du groupe ou le groupe MMSI.
2. Appuyez sur n'importe quelle touche pour arrêter l'alarme.
3. Appuyez sur la touche [CALL(ENT)MENU] pour commuter la radio au canal demandé.
4. Surveillez le canal pour la réception d'un message provenant d'une personne appelant le groupe.
5. Si vous voulez répondre, surveillez le canal pour s'assurer il est claire, appuyez sur le commutateur **PTT** et pour parler au(x) navire(s) qui appelle(nt).

```

HI USA
Received
Group
Horizon
Ok [ENT]
Exit [CLR]
06

```

```

HI USA
Group
Routine
CH: 68
Horizon
Exit[CLR]
68

```

#### REMARQUE

Après qu'un appel de groupe soit reçu, l'heure à laquelle l'appel est placé et le MMSI ou le nom des navires apparaissent sur l'écran.

## 7.8 DEMANDE DE POSITION

Les progrès dans le domaine de l'ASN ont permis de demander l'emplacement d'un autre navire et d'afficher la position de ce navire sur l'écran du **HX850S**. Standard Horizon a pris cette caractéristique une mesure plus loin, si n'importe quel Standard Horizon GPS est relié au **HX850S** par le biais du **CD-38**, la position demandée du navire est affichée sur l'écran du lecteur de cartes GPS rendant la navigation à l'emplacement plus facile. C'est une caractéristique formidable pour ceux, qui souhaitent connaître la position d'un autre navire. Par exemple votre copain qui pêche des poissons, ou trouver l'emplacement d'une personne avec laquelle vous êtes de croisière

### REMARQUE

L'autre navire doit avoir un récepteur GPS qui fonctionne relié à son émetteur récepteur ASN et ne doit pas avoir son émetteur récepteur sur l'option qui nie les demandes de position. (Référez-vous la section « **7.5 APPEL INDIVIDUEL** » pour saisir les informations dans l'annuaire individuel).

### 7.8.1 CONFIGURATION DE LA RÉPONSE DE POSITION

Le **HX850S** peut être configuré pour qu'il puisse envoyer votre position à un autre navire « automatiquement » ou « manuellement ». Cette option est importante si vous êtes préoccupés par la demande de position de votre navire faites par une personne à qui vous ne désirez pas donner cette information. En mode « manuel » vous verrez le MMSI ou le nom de la personne s'afficher sur l'écran vous permettant de choisir d'envoyer votre position au navire faisant la demande.

1. Appuyez et maintenez la touche [**CALL(ENT)MENU**] jusqu'à ce que le menu « **Setup Menu** » apparaisse.
2. Appuyez sur la touche [**▼**] pour sélectionner le menu « **DSC Setup** ».
3. Appuyez sur la touche [**CALL(ENT)MENU**], puis sélectionnez « **POS REPLY (RÉPONSE DE POSITION)** » en utilisant la touche [**▼**] / [**▲**].
4. Appuyez sur la touche [**CALL(ENT)MENU**].
5. Appuyez sur la touche [**▼**] / [**▲**] pour sélectionner « **Automatic** » ou « **Manual** ».

En mode « **Automatic** », après qu'une demande de position ASN soit reçue, la radio transmettra automatiquement la position de votre navire. En mode « **Manual** », l'écran du **HX850S** affichera qui fait la demande de position.

6. Appuyez sur la touche [**CALL(ENT)MENU**] pour sauvegarder l'option choisie.
7. Appuyez sur la touche [**CLR(MEM)**] deux fois pour retourner au mode radio.

```
-Setup Menu-
>Radio Setup
DSC Setup
GPS Setup
Set>[ENT], Clear>[CLR]
```

```
-Setup Menu-
Radio Setup
>DSC Setup
GPS Setup
Set>[ENT], Clear>[CLR]
```

```
-DSC Setup-
Individual Directory
>Individual Reply
Individual Ack
Individual Ringer
Set>[ENT], Clear>[CLR]
```

```
-Individual Reply-
>Automatic
Manual
Set>[ENT], Clear>[CLR]
```

## 7.8.2 TRANSMISSION D'UNE DEMANDE DE POSITION À UN AUTRE NAVIRE

### Demande Pré-Programmable

1. Appuyez sur la touche [CALL(ENT)MENU]. Le menu « **DSC Call Menu** » apparaîtra sur l'écran.
2. Appuyez sur la touche [▼] / [▲] pour sélectionner « **Pos Request** ».
3. Appuyez sur la touche [CALL(ENT)MENU] pour afficher l'annuaire « d'appel de demande de position ». Cet annuaire utilise les informations de l'annuaire de « l'appel individuel ».
4. Appuyez sur le touche [▼] / [▲] pour sélectionner un nom, ensuite appuyez sur la touche [CALL(ENT)MENU].
5. Appuyez sur la touche [CALL(ENT)MENU] une fois de plus pour transmettre l'appel de la demande de position ASN.
6. Quand le **HX850S** reçoit la position du navire demandée, une alarme sonnante retentit.
7. Appuyez sur n'importe quelle touche pour arrêter l'alarme.
8. Appuyez sur la touche [CALL(ENT)MENU], l'écran affiche la position du navire et la transfère également au lecteur de cartes GPS si un est connecté.

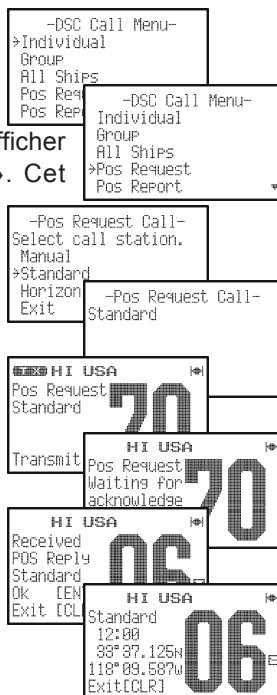

### REMARQUE

Si le **HX850S** ne reçoit pas des données de position du navire demandé, l'écran affichera « **NO POSITION DATA** ».

### Demande manuelle

Vous pouvez entrer un numéro MMSI à contacter manuellement sans pour autant configurer l'annuaire d'appel d'individuel ou de position.

1. Appuyez sur la touche [CALL(ENT)MENU]. Le menu « **DSC Call Menu** » apparaîtra sur l'écran.
2. Appuyez sur la touche [▼] / [▲] pour sélectionner « **Pos Request** ».
3. Appuyez sur la touche [CALL(ENT)MENU] pour afficher l'annuaire « d'appel de demande de position ». Cet annuaire utilise les informations de l'annuaire de « l'appel individuel ».
4. Appuyez sur la touche [▼] / [▲] pour sélectionner « **Manual** » puis appuyez sur la touche [CALL(ENT)MENU].
5. Appuyez sur la touche [▼] / [▲] pour faire défiler les chiffres,



de 0 à 9. Pour entrer un chiffre et insérer un espace vers la droite, appuyez sur la touche [CALL(ENT)MENU]. Répétez ce procédé jusqu'à ce que chacun des neuf espaces du numéro MMSI que vous voulez entrer soit entrés. Si une erreur a été commise lors de la saisie du numéro MMSI, appuyez sur la touche [H/L(On)] jusqu'à ce que le numéro à changer soit choisi, ensuite appuyez sur la touche [▼] / [▲] pour insérer le bon nombre.

```
-Pos Request Call-
Input MMSI.
MMSI
-----
Set>[ENT], Clear>[CLR]
```

```
-Pos Request Call-
Input MMSI.
MMSI
234567891
Set>[ENT], Clear>[CLR]
```

- Une fois que vous avez fini d'entrer le numéro MMSI, appuyez et maintenez la touche [CALL(ENT)MENU].
- Appuyez sur la touche [CALL(ENT)MENU] pour transmettre l'appel de la demande de position ASN.
- Quand le HX850S reçoit la position du navire demandée, une alarme sonnante retentit.
- Appuyez sur n'importe quelle touche pour arrêter l'alarme.
- Appuyez sur la touche [CALL(ENT)MENU], l'écran affiche la position du navire et la transfère également au lecteur de cartes GPS si un est connecté.

```
HI USA
Pos Request
234567891
```

```
Transmit HI USA
Pos Request
Waiting for
acknowledge
```

```
HI USA
Received
POS Reply
234567891
Ok [ENT]
Exit [CLR]
```

### 7.8.3 RÉCEPTION D'UNE DEMANDE DE POSITION

Lorsqu'un appel de demande de position est reçu d'un autre navire et une alarme sonore retentira. L'opération et la fonction de l'émetteur récepteur diffèrent selon le menu de la « Réponse de Position » dans la configuration du menu « DSC SETUP ».

#### Réponse automatique:

- Quand un appel de demande de position est reçu, une alarme retentit 5 fois. Ensuite les coordonnées de position demandées sont transmises automatiquement au navire demandant la position de votre navire.
- Pour sortir de l'écran de demande de position, appuyez sur la touche [CLR(MEM)].

```
HI USA
Received
POS Request
Horizon
Exit [CLR]
```

#### Réponse manuelle:

- Quand un appel de demande de position est reçu provenant d'un autre navire, l'écran sera comme montré dans l'illustration sur la droite et une alarme sonnante.
- Appuyez sur n'importe quelle touche pour arrêter l'alarme.
- Pour envoyer la position de votre navire au navire qui fait la demande, appuyez sur la touche [CALL(ENT)MENU]. Ou pour sortir de l'écran de demande de position, appuyez sur la touche [CLR(MEM)].

```
HI USA
Received
POS Request
Horizon
Reply[ENT]
Exit [CLR]
```

## 7.9 RAPPORT DE POSITION

Cette caractéristique est semblable à celle de la demande de position, toutefois au lieu de demander une position d'un autre navire cette fonction vous permet d'envoyer votre position à un autre navire. Votre **HX850S** doit activer le récepteur interne GPS.

### REMARQUE

Pour transmettre un appel d'envoi de position, vous devez configurer l'annuaire d'appel individuel/de position du **HX850S** ASB avec le nom des navires ou de la personne et le MMSI de la radio ASN auquel/à laquelle vous souhaitez envoyer votre position. Pour configurer cet annuaire référez-vous à la section « **7.5.1 CONFIGURATION DE L'ANNUAIRE D'APPEL INDIVIDUEL/DE POSITION** ».

### 7.9.1 CONFIGURATION D'UNE SONNERIE DE RAPPORT DE POSITION

Le **HX850S** a la capacité de désactiver la sonnerie de rapport de position.

1. Appuyez sur et maintenez la touche **[CALL(ENT)MENU]** jusqu'à ce que « **Setup Menu** » apparaisse.
2. Appuyez sur la touche **[▼]** pour sélectionner le menu « **DSC Setup** ».
3. Appuyez sur la touche **[CALL(ENT)MENU]**, puis sélectionnez « **DSC Beep** » en utilisant la touche **[▼]** / **[▲]**.
4. Appuyez sur la touche **[CALL(ENT)MENU]**, puis sélectionnez « **Position Report** » en utilisant la touche **[▼]** / **[▲]**.
5. Appuyez sur la touche **[CALL(ENT)MENU]**, puis appuyez sur la touche **[▼]** pour sélectionner « **Off** ».
6. Appuyez sur la touche **[CALL(ENT)MENU]** pour sauvegarder le paramètre choisi.
7. Appuyez sur la touche **[CLR(MEM)]** deux fois pour retourner à « **Setup Menu** », puis appuyez sur la touche **[CLR(MEM)]** une fois de plus pour retourner au mode radio.

```
-Setup Menu-
>Radio Setup
DSC Setup
GPS Setup
```

```
Set>[ENT] -Setup Menu-
Radio Setup
>DSC Setup
GPS Setup
```

```
-DSC Setup-
Group Directory
Position Reply
Position Input
>DSC Beep
Set>[ENT], Clear>[CLR]
```

```
-DSC Beep-
Select Call
Position Report
Beep
On
Set>[ENT], Clear>[CLR]
```

```
-DSC Beep-
Select Call
Position Report
Beep
Off
Set>[ENT], Clear>[CLR]
```

Pour activer la sonnerie, répétez le procédé ci-dessus, appuyez sur la touche **[▲]** pour sélectionner « **On** » à l'étape « 5 » ci-dessus.

## 7.9.2 TRANSMISSION D'UN APPEL DE RAPPORT DE POSITION ASN

### Appel Pré-Programmable

1. Appuyez sur la touche [CALL(ENT)MENU]. Le menu « **DSC Call Menu** » apparaîtra sur l'écran.
2. Appuyez sur la touche [▼] / [▲] pour sélectionner « **Pos Report** ».
3. Appuyez sur la touche [CALL(ENT)MENU] pour afficher l'annuaire « d'appel de rapport de position ». Cet annuaire utilise les informations de l'annuaire de « l'appel individuel ».
4. Appuyez sur le touche [▼] / [▲] pour sélectionner un nom, ensuite appuyez sur la touche [CALL(ENT)MENU].
5. Appuyez sur la touche [CALL(ENT)MENU] une fois de plus pour envoyer votre position au navire choisi.
6. Appuyez sur la touche [CALL(ENT)MENU] pour retourner au mode radio.



### Appel manuel

Vous pouvez entrer un numéro MMSI à contacter manuellement sans pour autant configurer l'annuaire d'appel d'individuel ou de position.

1. Appuyez sur la touche [CALL(ENT)MENU]. Le menu « **DSC Call Menu** » apparaîtra sur l'écran.
2. Appuyez sur la touche [▼] / [▲] pour sélectionner « **Pos Request** ».
3. Appuyez sur la touche [CALL(ENT)MENU] pour afficher l'annuaire « d'appel de demande de position ». Cet annuaire utilise les informations de l'annuaire de « l'appel individuel ».
4. Appuyez sur la touche [▼] / [▲] pour sélectionner « **Manual** » puis appuyez sur la touche [CALL(ENT)MENU].
5. Appuyez sur la touche [▼] / [▲] pour faire défiler les chiffres, de 0 à 9. Pour entrer un chiffre et insérer un espace vers la droite, appuyez sur la touche [CALL(ENT)MENU].
6. Répétez ce procédé jusqu'à ce que chacun des neuf espaces du numéro MMSI que vous voulez entrer soit entrés. Si une erreur a été commise lors de la saisie du numéro MMSI, appuyez sur la touche [H/L(On)] jusqu'à ce que le numéro à changer soit choisi, ensuite appuyez sur la touche [▼] / [▲] pour insérer le

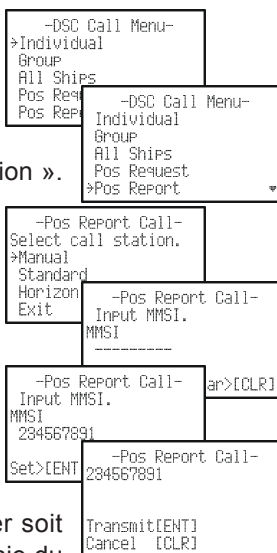

bon nombre.

- Une fois que vous avez fini d'entrer le numéro MMSI, appuyez et maintenez la touche **[CALL(ENT)MENU]**.
- Appuyez sur la touche **[CALL(ENT)MENU]** une fois de plus pour envoyer votre position au navire choisi.
- Appuyez sur la touche **[CALL(ENT)MENU]** pour retourner au mode radio.



### 7.9.3 RÉCEPTION D'UN APPEL DE RAPPORT DE POSITION ASN

Quand un autre navire transmet leur emplacement au **HX850S** les choses suivantes se produisent:

- Quand un appel de rapport de position est reçu, une alarme retentit 5 fois et les expressions NMEA DSC et DSE sont affichés sur le fils du berceau de recharge.
- Appuyez sur la touche **[CALL(ENT)MENU]**, la position provenant du navire l'envoyant sera affichée sur l'écran et également est également transférée à n'importe quel lecteur de cartes de Standard Horizon GPS si un est connecté.



### 7.10 APPEL GÉOGRAPHIQUE

Le **HX850S** peut recevoir l'appel géographique provenant d'un autre navire.

- Lorsque l'appel géographique est reçu, une alarme sonore retentira et l'écran affichera le "MMSI (ou nom)" du navire qui transmet l'appel géographique.
- Appuyez sur n'importe quelle touche pour arrêter l'alarme.
- Appuyez sur la touche **[CALL(ENT)MENU]** pour passer de la radio au canal demandé.
- Appuyez sur le **PTT** du micro et parlez au navire transmettant l'appel.



## 7.11 TEST DE TRANSMISSION DSC

La procédure suivante permet de garantir que la fonctionnalité DSC fonctionne avec une autre radio DSC.

- Appuyez sur la touche [CALL(ENT)MENU]. L'appel "DSC Call Menu" apparaîtra sur l'écran.
- Appuyez sur les touches [▼] / [▲] pour sélectionner l'option "DSC Test", puis appuyez sur la touche [CALL(ENT)MENU].
- Choisissez a ou b ci-dessous :
  - Sélectionnez le MMSI à partir du répertoire individuel:**

Sélectionnez la station (nom ou numéro MMSI) à l'aide des touches [▼] / [▲] et le signal de test DSC sera transmis, puis appuyez sur la Touche [CALL(ENT)MENU]. Passez à l'étape 4.
  - Saisissez le MMSI du navire ou de la station manuellement:**

Sélectionnez "Manual" en utilisant les touches [▼] / [▲], puis appuyez sur la touche [CALL(ENT)MENU] et entrez le numéro MMSI (neuf chiffres) auquel vous voulez envoyer le signal de test. Pour le faire, appuyez sur les touches [▼] / [▲] pour faire défiler les numéros "0-9", puis appuyez sur la touche [CALL(ENT)MENU] pour faire déplacer l'emplacement d'entrée vers la droite. Si une erreur a été faite en saisissant le numéro MMSI, appuyez sans arrêt sur la touche [H/L(On)] jusqu'à ce que le mauvais chiffre soit sélectionné, puis appuyez sur les touches [▼] / [▲] pour corriger la faute. Une fois le numéro MMSI saisi, appuyez et maintenez la touche [CALL(ENT)MENU].
- Appuyez une fois de plus sur la touche [CALL(ENT)MENU] pour transmettre le test signal.
- Si le signal de réponse n'est pas reçu du navire ou de la station où l'appel de test a été envoyé "WAIT FOR ACK" apparaître sur l'écran.
- Lorsqu'un accusé de réception est reçu, une sonnerie retentit et l'écran affiche les données reçues.
- Appuyez sur la touche [CLR(MEM)] pour retourner à la radio.

```
-DSC Call Menu-
>Individual
  Group
  All Ships
  Pos Req
  Pos Req
```

```
-DSC Call Menu-
  Pos Request
  Pos Report
  DSC Log
  >DSC Test
```

```
-DSC Test Call-
Select call station.
Manual
>Standard
Horizon
Exit
```

```
-DSC Test Call-
Select call station.
>Manual
Standard
Horizon
Exit
```

```
-DSC Test Call-
Input MMSI.
MMSI
-----
Set>[ENT], Clear>[CLR]
```

```
-DSC Test Call-
Input MMSI.
MMSI
294567891
Set>[ENT], Clear>[CLR]
```

```
-DSC Test Call-
Standard
Transmit[ENT]
Cancel [CLR]
```

```
HI USA
Test
Waiting for
acknowledge
Standard
Exit[CLR] 70
```

```
HI USA
Received
Test ACK
Standard
Exit[CLR] 06
```





## 8 CONFIGURATION DE LA RADIO

Le mode « **Radio Setup** » du **HX850S** permet à un certain nombre de paramètres d'opération du **HX850S** d'être personnalisés selon vos préférences d'emploi.

### 8.1 AFFICHAGE

Permet de configurer le mode d'affichage du **HX850S**. Le paramètre par défaut est "Position".

1. Appuyez et maintenez la touche [**CALL(ENT)MENU**] jusqu'à ce que « Setup Menu » apparaisse.
2. Appuyez sur la touche [**CALL(ENT)MENU**], puis sélectionner « Display » dans le menu « **Radio Setup** » en utilisant la touche [▼] / [▲].
3. Appuyez sur la touche [**CALL(ENT)MENU**].
4. Appuyez sur la touche [▼] / [▲] pour sélectionner le mode désiré.

**Radio** : Affiche l'icône «  » seulement.

**Position** : Affiche votre position et l'heure actuelle sur l'écran.

**Navigation** : Affiche votre position, COG (Course Over Ground (Route sur le fond): votre direction actuelle), et l'heure actuelle sur l'écran.

**Statut GPS** : Affiche la réception apparente des satellites GPS, y compris le barre-graphique des forces de signal.

5. Appuyez sur la touche [**CALL(ENT)MENU**] pour sauvegarder le niveau choisi et pour retourner au mode radio.

```
-Setup Menu-
->Radio Setup
  DSC Setup
  GPS Setup
Set>[ENT], Clear>[CLR]
```

```
-Radio Setup-
->Display
  Dimmer
  Contrast
  Lamp
Set>[ENT], Clear>[CLR]
```

```
-Display-
->Radio
  Position
  Navigation
  GPS Status
Set>[ENT], Clear>[CLR]
```

#### REMARQUE

Quand le mode « **Statut GPS** » est choisi dans l'étape « 4 » ci-dessus, l'affichage garde la page de « statut de GPS » jusqu'à ce que n'importe quelle touche soit appuyée.



"RADIO" MODE



"POSITION" MODE

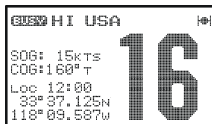

"NAVIGATION" MODE

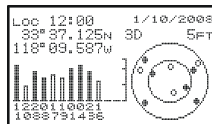

"GPS STATUS" MODE

## 8.2 VARIATEUR DE LUMIÈRE

Permet de configurer l'intensité du rétro-éclairage de l'écran et du clavier ou de l'éteindre. Le paramètre par défaut est "High (Élevé)".

1. Appuyez et maintenez la touche **[CALL(ENT)MENU]** jusqu'à ce que « **Setup Menu** » apparaisse.
2. Appuyez sur la touche **[CALL(ENT)MENU]**, puis sélectionnez « **DIMMER** » dans le menu « **Radio Setup** » en utilisant la touche **[▼]** / **[▲]**.
3. Appuyez sur la touche **[CALL(ENT)MENU]**.
4. Appuyez sur la touche **[▼]** / **[▲]** pour sélectionner le niveau désiré. Le niveau du variateur de lumière peut être réglé sur « **1/2/3/4/5/6/High** » ou « **Off** ». Quand l'option « **Off** » est choisie la lampe est éteinte.
5. Appuyez sur la touche **[CALL(ENT)MENU]** pour sauvegarder le niveau choisi.
6. Pour sortir de ce menu et retourner au mode radio, appuyez sur la touche **[16/9]** ou appuyez sur la touche **[CLR(MEM)]** plusieurs fois.

```
-Setup Menu-
>Radio Setup
DSC Setup
GPS Setup
Set>[ENT], Clear>[CLR]
```

```
-Radio Setup-
Display
Dimmer
>Contrast
Lamp
Set>[ENT], Clear>[CLR]
```

```
-Dimmer-
High
6
5
4
Set>[ENT], Clear>[CLR]
```

## 8.3 CONTRASTE

Le contraste peut être changé pour la meilleure visibilité au lumière de jour, demi-jour ou nuit l'obscurité tenant compte de la meilleure lisibilité. Le paramètre par défaut est "9".

1. Appuyez et maintenez la touche **[CALL(ENT)MENU]** jusqu'à ce que « **Setup Menu** » apparaisse.
2. Appuyez sur la touche **[CALL(ENT)MENU]**, puis sélectionnez « **Contrast** » dans le menu « **Radio Setup** » en utilisant la touche **[▼]** / **[▲]**.
3. Appuyez sur la touche **[CALL(ENT)MENU]**.
4. Appuyez sur les touches **[▼]** / **[▲]** pour sélectionner le niveau désiré. Le niveau de contraste peut être entre « **0** » et « **20** ».
5. Appuyez sur la touche **[CALL(ENT)MENU]** pour sauvegarder le niveau choisi.
6. Pour sortir de ce menu et retourner au mode radio, appuyez sur la touche **[16/9]** ou appuyez sur la touche **[CLR(MEM)]** plusieurs fois.

```
-Setup Menu-
>Radio Setup
DSC Setup
GPS Setup
Set>[ENT], Clear>[CLR]
```

```
-Radio Setup-
Display
Dimmer
>Contrast
Lamp
Set>[ENT], Clear>[CLR]
```

```
-Contrast-
18
17
16
>15
Set>[ENT], Clear>[CLR]
```

## 8.4 LAMPE

Ce menu est utilisé pour configurer la durée de temps d'illumination de l'écran et du clavier. Le paramètre par défaut est "5 secondes".

1. Appuyez et maintenez la touche [CALL(ENT)MENU] jusqu'à ce que « **Radio Setup** » apparaisse.
2. Appuyez sur la touche [CALL(ENT)MENU], puis sélectionnez « **Lamp** » dans le menu « **Radio Setup** » en utilisant la touche [▼] / [▲].
3. Appuyez sur la touche [CALL(ENT)MENU].
4. Serrez [▼] / [▲] clef pour choisir le temps désiré.

**Continuous:** Illumine l'écran/le clavier sans interruption.

**1/2/3/4/5/6/8/10/12/15/20/25/30 Seconds** (secondes):  
Illumine l'écran/le clavier pendant la durée de temps choisie quand n'importe quelle touche est appuyée (excepté le commutateur PTT).

**Désactivé :** Désactive l'illumination de l'écran/du clavier

5. Appuyez sur la touche [CALL(ENT)MENU] pour sauvegarder le niveau choisi.
6. Pour sortir de ce menu et retourner au mode radio, appuyez sur la touche [16/9] ou appuyez sur la touche [CLR(MEM)] plusieurs fois.

```
-Setup Menu-
->Radio Setup
DSC Setup
GPS Setup
Set>[ENT], Clear>[CLR]
```

```
-Radio Setup-
Display
Dimmer
Contrast
->Lamp
Set>[ENT], Clear>[CLR]
```

```
-Lamp-
->Continuous
30 Seconds
25 Seconds
20 Seconds
Set>[ENT], Clear>[CLR]
```

## 8.5 LE CANAL PRIORITAIRE

Permet la sélection du canal prioritaire quand le balayage prioritaire est activé. Le paramètre par défaut est "canal 16".

1. Appuyez et maintenez la touche [CALL(ENT)MENU] jusqu'à ce que « **Setup Menu** » apparaisse.
2. Appuyez sur la touche [CALL(ENT)MENU], puis sélectionnez « **Priority CH** » dans le menu « **Radio Setup** » en utilisant la touche [▼] / [▲].
3. Appuyez sur la touche [CALL(ENT)MENU].
4. Appuyez sur les touches [▼] / [▲] pour sélectionner le canal désiré à être un priorité.
5. Appuyez sur la touche [CALL(ENT)MENU] pour sauvegarder le paramètre choisi.
6. Pour sortir de ce menu et retourner au mode radio, appuyez sur la touche [16/9] ou appuyez sur la touche [CLR(MEM)] plusieurs fois.

```
-Setup Menu-
->Radio Setup
DSC Setup
GPS Setup
Set>[ENT], Clear>[CLR]
```

```
-Radio Setup-
Dimmer
Contrast
Lamp
->Priority CH
Set>[ENT], Clear>[CLR]
```

```
-Priority CH-
19A
18A
17
->16
Set>[ENT], Clear>[CLR]
```

## 8.6 TYPE DE BALAYAGE

Cette option permet de choisir le mode de balayage entre le « balayage de mémoire » et le « balayage prioritaire. » Le paramètre de valeur par défaut est “Priority SCAN (priorité SCAN)”.

1. Appuyez et maintenez la touche [CALL(ENT)MENU] jusqu'à ce que « Setup Menu » apparaisse.
2. Appuyez sur la touche [CALL(ENT)MENU], puis sélectionnez « SCAN Type » dans le menu « Radio Setup » en utilisant la touche [▼] / [▲].
3. Appuyez sur la touche [CALL(ENT)MENU].
4. Appuyez sur les touches [▼] / [▲] pour sélectionner « Priority SCAN » ou « Memory SCAN ».
5. Appuyez sur la touche [CALL(ENT)MENU] pour sauvegarder le paramètre choisi.
6. Pour sortir de ce menu et retourner au mode radio, appuyez sur la touche [16/9] ou appuyez sur la touche [CLR(MEM)] plusieurs fois.

```
-Setup Menu-
>Radio Setup
DSC Setup
GPS Setup
Set>[ENT], Clear>[CLR]
```

```
-Radio Setup-
Contrast ▲
Lamp
Priority CH
>SCAN Type ▼
Set>[ENT], Clear>[CLR]
```

```
-SCAN Type-
>Priority SCAN
Memory SCAN
Set>[ENT], Clear>[CLR]
```

## 8.7 REPRISE DE BALAYAGE

Cette sélection est utilisée pour choisir la durée pendant laquelle le HX850S attend après qu'une transmission finisse avant que le balayage soit commencé. Le paramètre par défaut est “2 s”.

1. Appuyez et maintenez la touche [CALL(ENT)MENU] jusqu'à ce que « Setup Menu » apparaisse.
2. Appuyez sur la touche [CALL(ENT)MENU], puis sélectionnez « SCAN Resume » dans le menu « Radio Setup » en utilisant la touche [▼] / [▲].
3. Appuyez sur la touche [CALL(ENT)MENU].
4. Appuyez sur la touche [▼] / [▲] pour sélectionner la durée de temps désirée avant de permettre la reprise. La durée de temps peut être réglée à « 1/2/3/4/5 sec » ou à « Off ». Si « Off » est sélectionné, le balayage reprendra après que l'autre station cesse de transmettre.
5. Appuyez sur la touche [CALL(ENT)MENU] pour sauvegarder le paramètre choisi.
6. Pour sortir de ce menu et retourner au mode radio, appuyez sur la touche [16/9] ou appuyez sur la touche [CLR(MEM)] plusieurs fois.

```
-Setup Menu-
>Radio Setup
DSC Setup
GPS Setup
Set>[ENT], Clear>[CLR]
```

```
-Radio Setup-
Lamp ▲
Priority CH
SCAN Type
>SCAN Resume ▼
Set>[ENT], Clear>[CLR]
```

```
-SCAN Resume-
Off
1sec
>2sec
3sec ▼
Set>[ENT], Clear>[CLR]
```

## 8.8 SIGNAL SONORE

Cette option permet de contrôler le volume du signal sonore quand une touche est appuyée ou de la désactiver. Le paramètre par défaut est "Level 5 (niveau 5)".

1. Appuyez et maintenez la touche [CALL(ENT)MENU] jusqu'à ce que « Setup Menu » apparaisse.
2. Appuyez sur la touche [CALL(ENT)MENU], puis sélectionnez « Key Beep » dans le menu « Radio Setup » en utilisant la touche [▼] / [▲].
3. Appuyez sur la touche [CALL(ENT)MENU].
4. Appuyez sur la touche [▼] / [▲] pour sélectionner le niveau du volume du signal sonore. Le niveau du volume du signal sonore peut être réglé à « Level 1 », « Level 2 », « Level 3 », « Level 4 », « Level 5 », « Level 6 » « High » ou « Off ».
5. Appuyez sur la touche [CALL(ENT)MENU] pour sauvegarder le paramètre choisi.
6. Pour sortir de ce menu et retourner au mode radio, appuyez sur la touche [16/9] ou appuyez sur la touche [CLR(MEM)] plusieurs fois.

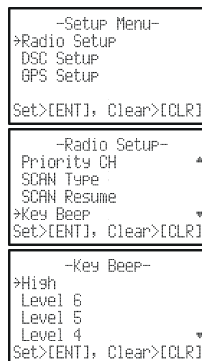

## 8.9 ALERTE MÉTÉO

Cette sélection permet à l'alerte météo de la NOAA d'être désactivée.

1. Appuyez et maintenez la touche [CALL(ENT)MENU] jusqu'à ce que « Setup Menu » apparaisse.
2. Appuyez sur la touche [CALL(ENT)MENU], puis sélectionnez « Weather Alert » dans le menu « Radio Setup » en utilisant la touche [▼] / [▲].
3. Appuyez sur la touche [CALL(ENT)MENU].
4. Appuyez sur la touche [▼] / [▲] pour sélectionner le mode d'alerte météo désiré.

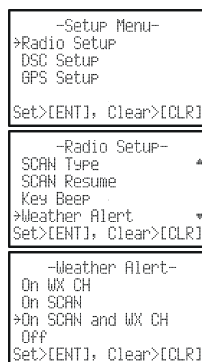

**ON WX CH (SUR WX CH) :**

Émet un signal sonore quand l'alerte météo est reçue tout en étant sur le canal météo.

**ON SCAN (SUR SCAN) :**

Émet un signal sonore quand l'alerte météo est reçue tout en balayant les canaux météos.

**ON SCAN and WX CH (SUR SCAN et WX CH) :**

Émet un signal sonore quand l'alerte météo est reçue tout en recevant le canal météo et/ou tout en balayant les canaux météos.

**Off :**

Désactive la fonction d'alerte météo.

5. Appuyez sur la touche [CALL(ENT)MENU] pour sauvegarder le paramètre choisi.
6. Pour sortir de ce menu et retourner au mode radio, appuyez sur la touche [16/9] ou appuyez sur la touche [CLR(MEM)] plusieurs fois.

## 8.10 NOM DU CANAL

Cette sélection vous permet de personnaliser le nom d'un canal de son nom de défaut.

**Exemple** : de CH69 PLEASURE à HOOKUP

1. Appuyez et maintenez la touche [**CALL(ENT)MENU**] jusqu'à ce que « **Setup Menu** » apparaisse.
2. Appuyez sur la touche [**CALL(ENT)MENU**], puis sélectionnez « **CH Name** » dans le menu « **Radio Setup** » en utilisant la touche [**▼**] / [**▲**].
3. Appuyez sur la touche [**CALL(ENT)MENU**].
4. Appuyez sur la touche [**▼**] / [**▲**] pour sélectionner le canal à être nommé (dans cet exemple, sélectionnez « **69** ») et ensuite appuyez sur la touche [**CALL(ENT)MENU**].
5. Appuyez sur la touche [**▼**] / [**▲**] pour faire défiler l'alphabet et les chiffres, de 0 à 9. Entrez la première lettre du nom du canal.
6. Appuyez sur la touche [**CALL(ENT)MENU**] pour entrer la lettre désirée et déplacer le curseur un espace vers la droite
7. Répétez ce procédé jusqu'à ce que le nom entier soit entré. Le nom peut avoir jusqu'à 11 caractères. Si tous les 11 caractères ne sont pas utilisés, appuyez sur la touche [**CALL(ENT)MENU**] pour vous déplacer à l'espace suivant. Cette méthode peut aussi être utilisée pour insérer un espace vide dans le nom. Pour effacer la lettre précédente, appuyez sur la touche [**CLR(MEM)**].
8. Si une erreur a été commise, appuyez sur la touche [**H/L(On)**] plusieurs fois jusqu'à ce que le caractère à changer soit choisi, ensuite appuyez sur la touche [**▼**] / [**▲**] pour corriger l'entrée.
9. Appuyez et maintenez la touche [**CALL(ENT)MENU**] pour entrer le nom.
10. Si vous voulez entrer le nom d'un autre canal, répétez les étapes 4 à 9.
11. Pour sortir de ce menu et retourner au mode radio, appuyez sur la touche [**16/9**] ou appuyez sur la touche [**CLR(MEM)**] plusieurs fois.

```
-Setup Menu-
*Radio Setup
DSC Setup
GPS Setup
Set>[ENT], Clear>[CLR]
```

```
-Radio Setup-
SCAN Resume      ▲
Key Beep
Weather Alert
*CH Name         ▼
Set>[ENT], Clear>[CLR]
```

```
-Radio Setup-
Select CH
69
CH Name
PLEASURE
Set>[ENT], Clear>[CLR]
```

```
-Radio Setup-
Select CH
69
CH Name
HLEASURE
Set>[ENT], Clear>[CLR]
```

```
-Radio Setup-
Select CH
69
CH Name
HOOKUPRE
Set>[ENT], Clear>[CLR]
```

```
-Radio Setup-
Select CH
69
CH Name
HOOKUP
Set>[ENT], Clear>[CLR]
```

## 8.11 CONFIGURATION DU LED

Permet de configurer le mode de **TX/BUSY** LED.

1. Appuyez et maintenez la touche **[CALL(ENT)MENU]** jusqu'à ce que « **Setup Menu** » apparaisse.
2. Appuyez sur la touche **[CALL(ENT)MENU]**, puis sélectionnez « **LED Setup** » dans le menu « **Radio Setup** » en utilisant la touche **[▼]** / **[▲]**.
3. Appuyez sur la touche **[CALL(ENT)MENU]**.
4. Appuyez sur la touche **[▼]** / **[▲]** pour sélectionner LED à être changé et appuyez sur la touche **[CALL(ENT)MENU]**.
5. Appuyez sur la touche **[▼]** / **[▲]** puis sélectionnez « **On** » ou « **Off** » pour la transmission LED et la réception LED, ou « **Continuous** », « **SOS** », « **Blink1** », ou « **Blink2** » pour l'urgence LED

**Continuous** : La lampe **TX/BUSY** s'allume sans interruption en blanc quand la fonction de secours est engagée

**SOS** : La lampe **TX/BUSY** clignote selon le code « S.O.S. » de Morse (···-----) quand la fonction de secours est engagée. Il s'agit du paramètre par défaut.

**Blink1** : La lampe **TX/BUSY** clignote rapidement quand la fonction de secours est engagée.

**Blink2** : La lampe **TX/BUSY** clignote lentement quand la fonction de secours est engagée.

6. Appuyez sur la touche **[CALL(ENT)MENU]** pour sauvegarder le paramètre choisi.
7. Pour sortir de ce menu et retourner au mode radio, appuyez sur la touche **[16/9]** ou appuyez sur la touche **[CLR(MEM)]** plusieurs fois.

```
-Setup Menu-
>Radio Setup
DSC Setup
GPS Setup
Set>[ENT], Clear>[CLR]
```

```
-Radio Setup-
Key Beep
Weather Alert
CH Name
>LED Setup
Set>[ENT], Clear>[CLR]
```

```
-LED Setup-
>Transmit LED
Receive LED
Emergency LED
Set>[ENT], Clear>[CLR]
```

```
-Transmit LED-
>On
Off
Set>[ENT], Clear>[CLR]
```





## 9 CONFIGURATION DU GPS

Le mode de « **GPS Setup** (configuration du GPS) » du **HX850S** permet de personnaliser un certain nombre de paramètres de l'unité interne GPS du **HX850S**.

### 9.1 UNITÉ DE PUISSANCE

Cette sélection permet d'activer et de désactiver l'unité interne GPS pour économiser l'énergie de la batterie. Le paramètre par défaut est "On (activé)".

1. Appuyez et maintenez la touche [**CALL(ENT)MENU**] jusqu'à ce que « **Setup Menu** » apparaisse.
2. Appuyez sur la touche [**▼**] pour sélectionner le menu « **GPS Setup** ».
3. Appuyez sur la touche [**CALL(ENT)MENU**], puis sélectionnez « **Unit Power** » dans le menu « **GPS Setup** » en utilisant la touche [**▼**] / [**▲**].
4. Appuyez sur la touche [**CALL(ENT)MENU**].
5. Appuyez sur la touche [**▼**] / [**▲**] pour sélectionner « **On** » ou « **Off** ».
6. Appuyez sur la touche [**CALL(ENT)MENU**] pour sauvegarder le paramètre choisi.
7. Pour sortir de ce menu et retourner au mode radio, appuyez sur la touche [**16/9**] ou appuyez sur la touche [**CLR(MEM)**] plusieurs fois.

```
-Setup Menu-
>Radio Setup
DSC Setup
GPS Setup
Set>[ENT], Clear>[CLR]
```

```
-Setup Menu-
Radio Setup
DSC Setup
>GPS Setup
Set>[ENT], Clear>[CLR]
```

```
-GPS Setup-
>Unit Power
Power Save Mode
Coordinate System
Time Offset
Set>[ENT], Clear>[CLR]
```

```
-Unit Power-
>On
Off
Set>[ENT], Clear>[CLR]
```

### 9.2 MODE D'ÉCONOMIE D'ÉNERGIE

Cette sélection choisit le mode d'économie d'énergie pour l'unité interne GPS. Le paramètre de défaut pour le mode d'économie est « **Level 1** » .

1. Appuyez et maintenez la touche [**CALL(ENT)MENU**] jusqu'à ce que « **Setup Menu** » apparaisse.
2. Appuyez sur la touche [**▼**] pour sélectionner le menu « **GPS Setup** ».
3. Appuyez sur la touche [**CALL(ENT)MENU**], puis sélectionnez « **Power Save Mode** » dans le menu « **GPS Setup** » en utilisant la touche [**▼**] / [**▲**] .
4. Appuyez sur la touche [**CALL(ENT)MENU**].
5. Appuyez sur la touche [**▼**] / [**▲**] pour sélectionner le niveau désiré.

**Off** : Active toujours le récepteur GPS.

**Level 1** (Niveau 1) : Active le récepteur de GPS pendant 0.4 seconde toutes les 5 secondes.

**Level 2** (Niveau 2) : Active le récepteur de GPS pendant 50 secondes chaque minute.

```
-Setup Menu-
>Radio Setup
DSC Setup
GPS Setup
Set>[ENT], Clear>[CLR]
```

```
-Setup Menu-
Radio Setup
DSC Setup
>GPS Setup
Set>[ENT], Clear>[CLR]
```

```
-GPS Setup-
Unit Power
>Power Save Mode
Coordinate System
Time Offset
Set>[ENT], Clear>[CLR]
```

```
-Power Save Mode-
Off
>Level 1
Level 2
Level 3
Set>[ENT], Clear>[CLR]
```

**Level 3** (Niveau 3) : Active le récepteur de GPS pendant 50 secondes toutes les 3 minutes.

**Level 4** (Niveau 4) : Active le récepteur de GPS pendant 50 secondes toutes les 5 minutes.

- Appuyez sur la touche **[CALL(ENT)MENU]** pour sauvegarder le paramètre choisi.
- Pour sortir de ce menu et retourner au mode radio, appuyez sur la touche **[16/9]** ou appuyez sur la touche **[CLR(MEM)]** plusieurs fois.

#### REMARQUE

Lorsque la navigation ou la page du statut de GPS est sélectionné dans le Menu de configuration radio (voir la section "8.1 DISPLAY"), le récepteur GPS sera automatiquement placé sur le niveau 1.

### 9.3 SYSTÈME DE COORDONNÉES

Cette sélection choisit le système de coordonnées à être affiché sur l'écran du **HX850S**. Le paramètre de défaut est le « ddd mm.mmm ».

- Appuyez et maintenez la touche **[CALL(ENT)MENU]** jusqu'à ce que « **Setup Menu** » apparaisse.
- Appuyez sur la touche **[▼]** pour sélectionner le menu « **GPS Setup** ».
- Appuyez sur la touche **[CALL(ENT)MENU]**, puis sélectionnez « **Coordinate System** » dans le menu « **GPS Setup** » en utilisant la touche **[▼] / [▲]**.
- Appuyez sur la touche **[CALL(ENT)MENU]**.
- Appuyez sur la touche **[▼] / [▲]** pour sélectionner « **Coordinate System** ». Le système de coordonnées peut être réglé sur « **ddd mm ss** », « **ddd mm.mm** », ou « **ddd.mm.mmm** ».
- Appuyez sur la touche **[CALL(ENT)MENU]** pour sauvegarder le paramètre choisi.
- Pour sortir de ce menu et retourner au mode radio, appuyez sur la touche **[16/9]** ou appuyez sur la touche **[CLR(MEM)]** plusieurs fois.

```
-Setup Menu-
>Radio Setup
DSC Setup
GPS Setup
Set>[ENT], Clear>[CLR]
```

```
-Setup Menu-
Radio Setup
DSC Setup
>GPS Setup
Set>[ENT], Clear>[CLR]
```

```
-GPS Setup-
Unit Power
Power Save Mode
>Coordinate System
Time Offset
Set>[ENT], Clear>[CLR]
```

```
-Coordinate System-
ddd mm ss
ddd mm.mm
>ddd mm.mmm
Set>[ENT], Clear>[CLR]
```

## 9.4 FUSEAU HORAIRE

Cette sélection configure le fuseau horaire entre l'heure locale et l'heure UTC affichés sur l'écran. Le paramètre par défaut est "UTC".

1. Appuyez et maintenez la touche [CALL(ENT)MENU] jusqu'à ce que « Setup Menu » apparaisse.
2. Appuyez sur la touche [▼] pour sélectionner le menu « GPS Setup ».
3. Appuyez sur la touche [CALL(ENT)MENU], puis sélectionnez « Time Offset » dans le menu « GPS Setup » en utilisant la touche [▼] / [▲].
4. Appuyez sur la touche [CALL(ENT)MENU].
5. Appuyez sur la touche [▼] / [▲] pour sélectionner le décalage horaire à partir de l'UTC. Voir le schéma ci-dessous pour trouver votre décalage horaire d'UTC. Si « 00:00 » est attribué, l'heure est la même que l'UTC (Universal Time Coordinated ou GMT Greenwich temps moyen).
6. Appuyez sur la touche [CALL(ENT)MENU] pour sauvegarder le paramètre choisi.
7. Pour sortir de ce menu et retourner au mode radio, appuyez sur la touche [16/9] ou appuyez sur la touche [CLR(MEM)] plusieurs fois.

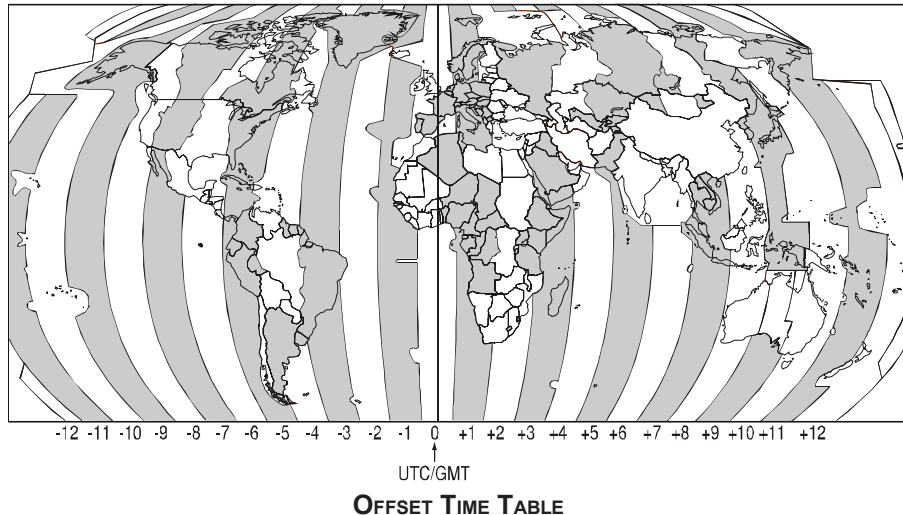
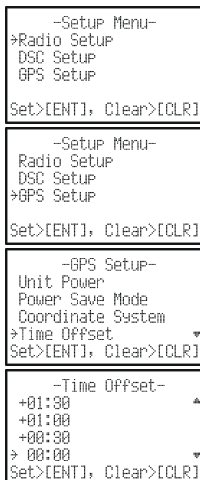

## 9.5 AFFICHAGE DE L'HEURE

Cette sélection permet d'afficher l'heure locale (avec le décalage horaire inclus dans la section « 9.4 DÉCALAGE HORAIRE ») ou l'heure UTC sur l'écran. Le paramètre par défaut est "UTC".

1. Appuyez et maintenez la touche [CALL(ENT)MENU] jusqu'à ce que « Setup Menu » apparaisse.
2. Appuyez sur la touche [▼] pour sélectionner le menu « GPS Setup ».
3. Appuyez sur la touche [CALL(ENT)MENU], puis sélectionnez « Time Display » dans le menu « GPS Setup » en utilisant la touche [▼] / [▲].
4. Appuyez sur la touche [CALL(ENT)MENU].
5. Appuyez sur les touches [▼] / [▲] puis sélectionnez « UTC » ou « Local ».
6. Appuyez sur la touche [CALL(ENT)MENU] pour sauvegarder le paramètre choisi.
7. Pour sortir de ce menu et retourner au mode radio, appuyez sur la touche [16/9] ou appuyez sur la touche [CLR(MEM)] plusieurs fois

```
-Setup Menu-
>Radio Setup
DSC Setup
GPS Setup
Set>[ENT], Clear>[CLR]
```

```
-Setup Menu-
Radio Setup
DSC Setup
>GPS Setup
Set>[ENT], Clear>[CLR]
```

```
-GPS Setup-
Power Save Mode ▲
Coordinate System
Time Offset
>Time Display ▼
Set>[ENT], Clear>[CLR]
```

```
-Time Display-
>UTC
Local
Set>[ENT], Clear>[CLR]
```

## 9.6 FORMAT DE L'HEURE

Cette sélection permet d'afficher l'heure en format de 12 ou 24 heures. Le paramètre par défaut est "12 hours (12 heures)".

1. Appuyez et maintenez la touche [CALL(ENT)MENU] jusqu'à ce que « Setup Menu » apparaisse.
2. Appuyez sur la touche [▼] pour sélectionner le menu « GPS Setup ».
3. Appuyez sur la touche [CALL(ENT)MENU], puis sélectionnez « Time Format » dans le menu « GPS Setup » en utilisant la touche [▼] / [▲].
4. Appuyez sur la touche [CALL(ENT)MENU].
5. Appuyez sur la touche [▼] / [▲] puis sélectionnez « 24H » ou « 12H ».
6. Appuyez sur la touche [CALL(ENT)MENU] pour sauvegarder le paramètre choisi.
7. Pour sortir de ce menu et retourner au mode radio, appuyez sur la touche [16/9] ou appuyez sur la touche [CLR(MEM)] plusieurs fois

```
-Setup Menu-
>Radio Setup
DSC Setup
GPS Setup
Set>[ENT], Clear>[CLR]
```

```
-Setup Menu-
Radio Setup
DSC Setup
>GPS Setup
Set>[ENT], Clear>[CLR]
```

```
-GPS Setup-
Coordinate System ▲
Time Offset
Time Display
>Time Format ▼
Set>[ENT], Clear>[CLR]
```

```
-Time Format-
>24H
12H
Set>[ENT], Clear>[CLR]
```

## 9.7 UNITÉ DE SOG

Cette sélection permet d'afficher le SOG sur l'écran d'affichage de navigation en nœuds, M/H (mille par heure) ou Km/h (kilomètre par heure). Le paramètre par défaut est "Kts: Knots (nœuds)".

1. Appuyez et maintenez la touche [CALL(ENT)MENU] jusqu'à ce que « Setup Menu » apparaisse.
2. Appuyez sur la touche [▼] pour sélectionner le menu « GPS Setup ».
3. Appuyez sur la touche [CALL(ENT)MENU], puis sélectionnez « SOG Unit » dans le menu « GPS Setup » en utilisant la touche [▼] / [▲].
4. Appuyez sur la touche [CALL(ENT)MENU].
5. Appuyez sur la touche [▼] / [▲] pour sélectionner l'unité désiré.
6. Appuyez sur la touche [CALL(ENT)MENU] pour sauvegarder le paramètre choisi.
7. Pour sortir de ce menu et retourner au mode radio, appuyez sur la touche [16/9] ou appuyez sur la touche [CLR(MEM)] plusieurs fois.

```
-Setup Menu-
>Radio Setup
DSC Setup
GPS Setup
Set>[ENT], Clear>[CLR]
```

```
-Setup Menu-
Radio Setup
DSC Setup
>GPS Setup
Set>[ENT], Clear>[CLR]
```

```
-GPS Setup-
Time Offset
Time Display
Time Format
>SOG Unit
Set>[ENT], Clear>[CLR]
```

```
-SOG Unit-
>Kts :Knots
MPH :Mile/hour
Kmh :Kilo-Meter/hour
Set>[ENT], Clear>[CLR]
```

## 9.8 PRIORITÉ DE DONNÉES DE POSITION

Cette option du menu permet au **HX850S** :

- a. d'utiliser le GPS interne pour calculer et afficher des informations de position (paramètre de défaut)
- b. d'utiliser la sortie NMEA d'un lecteur de cartes GPS pour entrer des informations de position dans le **HX850S**. Cette caractéristique est utile quand le **HX850S** est situé dans une zone où la réception GPS est limitée et cette sélection augmente la vie de batterie du **HX850S** entre les chargements.

1. Appuyez et maintenez la touche [CALL(ENT)MENU] jusqu'à ce que « Setup Menu » apparaisse.
2. Appuyez sur la touche [▼] pour sélectionner le menu « GPS Setup ».
3. Appuyez sur la touche [CALL(ENT)MENU], puis sélectionnez « POS DATA Priority » dans le menu « GPS Setup » en utilisant la touche [▼] / [▲].
4. Appuyez sur la touche [CALL(ENT)MENU].
5. Appuyez sur le touche [▼] / [▲] puis sélectionnez « Internal GPS » ou « External I/O port ».
6. Appuyez sur la touche [CALL(ENT)MENU] pour sauvegarder le paramètre choisi.
7. Pour sortir de ce menu et retourner au mode radio, appuyez sur la touche [16/9] ou appuyez sur la touche [CLR(MEM)] plusieurs fois.

```
-Setup Menu-
>Radio Setup
DSC Setup
GPS Setup
Set>[ENT]
```

```
-Setup Menu-
Radio Setup
DSC Setup
>GPS Setup
Set>[ENT], Clear>[CLR]
```

```
-GPS Setup-
Time Display
Time Format
SOG Unit
>POS Data Priority
Set>[ENT], Clear>[CLR]
```

```
-POS Data Priority-
>Internal POS
External I/O port
Set>[ENT], Clear>[CLR]
```

## REMARQUE

Si NMEA est sélectionné sur un lecteur de cartes GPS externe et le **HX850S** est déplacé à l'extérieur, la priorité de données de position doit être changée à GPS interne pour calculer le fix.

## 9.9 SORTIE NMEA

Cette option du menu est utilisée pour configurer la sortie NMEA du **HX850S**. *Par défaut*, toutes expressions NMEA sont désactivées.

1. Appuyez et maintenez la touche [**CALL(ENT)MENU**] jusqu'à ce que « **Setup Menu** » apparaisse.
2. Appuyez sur la touche [**▼**] pour sélectionner le menu « **GPS Setup** ».
3. Appuyez sur la touche [**CALL(ENT)MENU**], puis sélectionnez « **NMEA Output** » dans le menu « **GPS Setup** » en utilisant la touche [**▼**] / [**▲**].
4. Appuyez sur la touche [**CALL(ENT)MENU**].
5. Appuyez sur la touche [**▼**] / [**▲**] pour sélectionner l'expression désirée. Les expressions disponibles sont : « **GLL** », « **GAA** », « **GSA** », « **GSU** », et « **RMC** ».
5. Appuyez sur la touche [**▼**] / [**▲**] puis sélectionnez « **On** » ou « **Off** ».
6. Appuyez sur la touche [**CALL(ENT)MENU**] pour sauvegarder le paramètre choisi.
7. Pour sortir de ce menu et retourner au mode radio, appuyez sur la touche [**16/9**] ou appuyez sur la touche [**CLR(MEM)**] plusieurs fois

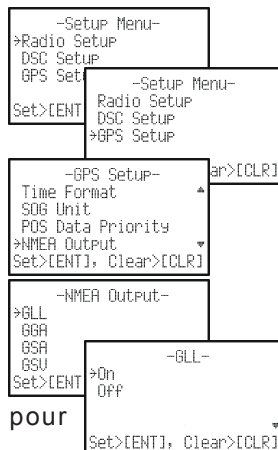

## 9.10 UNITÉ D'ALTITUDE

Cette sélection permet de choisir les unités de mesure de l'altitude. Le paramètre par défaut est "ft".

1. Appuyez et maintenez la touche [**CALL(ENT)MENU**] jusqu'à ce que « **Setup Menu** » apparaisse.
2. Appuyez sur la touche [**▼**] pour sélectionner le menu « **GPS Setup** ».
3. Appuyez sur la touche [**CALL(ENT)MENU**], puis sélectionnez « **Altitude Unit** » dans le menu « **GPS Setup** » en utilisant la touche [**▼**] / [**▲**].
4. Appuyez sur la touche [**CALL(ENT)MENU**].
5. Appuyez sur le touche [**▼**] / [**▲**] puis sélectionnez « **m** » ou « **ft** ».
6. Appuyez sur la touche [**CALL(ENT)MENU**] pour sauvegarder le paramètre choisi.
7. Pour sortir de ce menu et retourner au mode radio, appuyez sur la touche [**16/9**] ou appuyez sur la touche [**CLR(MEM)**] plusieurs fois.

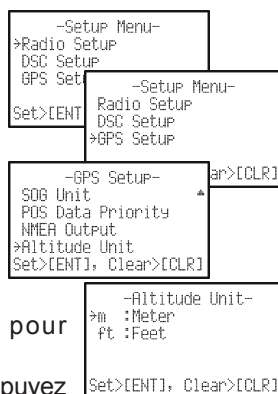

## 10 ENTRETIEN

### 10.1 GÉNÉRALITÉS

La qualité inhérente des composants à semi-conducteurs utilisés dans cet émetteur récepteur fournira beaucoup d'années de service continu. La prise des précautions suivantes empêchera des dommages à l'émetteur récepteur.

- Maintenez le microphone relié ou le microphone couvert à tout moment pour empêcher la corrosion des contacts électriques ;
- Ne jamais transmettre à moins qu'une antenne ou une charge factice appropriée soit reliée à l'émetteur récepteur.
- Assurez-vous que la tension d'alimentation à l'émetteur récepteur ne dépasse pas 16 volts continu ou ne soit pas en-dessous de 11 volts continu.
- Employez seulement les accessoires et les pièces de rechange approuvés par STANDARD HORIZON.

Dans l'événement peu probable des problèmes graves, entrez en contact s'il vous plait avec votre revendeur ou notre atelier de réparation. L'adresse et le numéro de téléphone pour ce service, aussi bien que les informations de garantie, sont contenus dans la section « **12 GARANTIE.** »

### 10.2 PIÈCES DE RECHANGE

De temps en temps un propriétaire a besoin de changer un support de montage ou bouton. Ils peuvent être commandés à notre département de pièces en écrivant ou en appelant :

#### **Marine Division of Vertex Standard**

US Headquarters

10900 Walker Street, Cypress, CA 90630, U.S.A.

Téléphone (714) 827-7600

Les pièces généralement le plus commandées, et leur numéro de pièce sont énumérés ci-dessous.

- Berceau du chargeur **CD-38**: AAF93X001
- Antenne **CAT460**: Q3000176
- Support de ceinture (**CLIP-19**): CP9173001
- Couverture à ressort de **DÉTRESSE**: RA0995600
- Couvercle en plastique du **MIC/SP**: RA0577900
- Couvercle bague-O du **MIC/SP**: RA046760A
- Caoutchouc du **MIC/SP**: RA1030500



## 10.3 SERVICE D'USINE

Dans l'événement peu probable que la radio ne fonctionnerait pas ou a besoin d'être réviser, entrez en contact s'il vous plait avec:

**Standard Horizon**





**Attention: Marine Repair Department**

10900 Walker Street, Cypress, CA 90630

Telephone (800) 366-4566

Un numéro d'autorisation de retour « RA » n'est pas nécessaire pour envoyer un produit qui a besoin d'être réviser. Veuillez inclure un petit mot sur lequel vous décrivez le problème et n'oubliez pas de donner votre nom, l'adresse où renvoyé votre appareil, votre numéro de téléphone, ainsi que votre preuve d'achat.

## 10.4 TABLEAU DE TESTS TECHNIQUES

PROBLÈME	CAUSE PROBABLE	SOLUTION
La touche [SCAN(DW)] ne commence pas le balayage.	Pas de canaux en mémoire.	Utilisez la touche [MEM] pour entrer les canaux de votre choix dans la mémoire de l'émetteur récepteur.
	Le réglage silencieux – SQL mal réglé.	Appuyez sur la touche [SQL] puis appuyez sur la touche [▲] jusqu'à ce que l'icône «  » disparaisse. D'autres ajustements du contrôle du réglage silencieux pourraient éliminer les signaux entrants.
Les modes USA/INTL/CAN ne fonctionnent pas.	Mauvaise manipulation.	MAINTENEZ la touche [16/9] et appuyez sur la touche [WX].
Quand le commutateur du [SQL] est appuyé et maintenu, cela n'élimine pas le bruit de fond.	Batterie basse.	Chargez la batterie. Référez-vous à la section 4.
	Le niveau audio de volume est trop bas.	Appuyez sur la touche [VOL] et appuyez sur la touche [p] plusieurs fois.
Ne peut changer aucune fonction.	La fonction de verrouillage est active.	Déverrouillez l'appareil. Référez-vous à la section 5, la touche [H/L(  )] key.
La fonction verrouillage ne fonctionne pas.	Mauvaise manipulation.	Maintenez la touche [H/L(  )] pendant 2 secondes.
Ne peut pas recevoir d'appel ASN.	Le réglage silencieux – SQL est active.	Appuyez sur la touche [SQL] et appuyez sur la touche [▲] jusqu'à ce que l'icône «  » disparaisse.
	Le BALAYAGE ASN est "OFF" (désactivé).	Mettez le Balayage ASN sur "ON" dans le menu de configuration ASN.
Ne peut pas transmettre d'ASN.	Le numéro MMSI n'est pas programmé.	Programmez le numéro MMSI. Référez-vous à la section 7.2.2 de ce manuel.
Ne peut pas fixer les satellites GPS.	Le récepteur interne GPS est "OFF" (désactivé).	Mettez le récepteur interne est sur "ON" pour l'activer. Référez-vous à la section 9.1 de ce manuel.
	Mauvais emplacement pour la réception par satellite GPS.	Déplacez-vous à une position moins obstruée.
L'indicateur ne s'allume pas la batterie se charge.	La batterie FNB-V99LI est défectueuse.	Contactez votre revendeur Standard Horizon.

## 11. ALLOCATION DE FRÉQUENCE VHF

Les Tableaux sur les colonnes suivantes énumèrent les allocations maritimes VHF des canaux pour l'utilisation aux États-Unis et à l'internationale. Veuillez trouver ci-dessous des données énumérées au sujet des diagrammes.

1. VTS. Là où indiqués, ces canaux font parti du Système de trafic du navire des gardes côtières des États-Unis.
2. Les nombres de canal alpha, c'est-à-dire, les nombres de canal suivis de la lettre A (tel que canal **07A**) sont les canaux **simplex** américains ou canadiens dont les homologues internationaux sont les canaux **duplex**. Les canaux internationaux n'utilisent pas de nombres « alpha ». Si vous appelez les gardes côtières sur le canal 16, elles vous demanderont parfois « **d'aller sur le canal alpha 22.** » C'est un canal attribué aux États-Unis, et les gardes côtières canadiennes pour le traitement d'appel de détresse et d'autre type d'appel. Si votre radio est configurée pour l'opération internationale vous irez au canal 22 au lieu de **22A**, et ne pourrez pas communiquer avec les gardes côtières. Pour utiliser le canal **22A**, votre radio doit être configurée pour l'opération des **États-Unis** ou du **Canada**, généralement en utilisant une commande pour U / I / C (USA / International / Canada) ou une combinaison de commande. Le canal 22 (sans « A ») est un canal duplex **international** pour les opérations portuaires. Certaines radios indiquent « A » à côté des canaux d'alpha sur l'écran ; sur d'autres le « alpha » n'est pas indiqué mais le canal approprié est choisi par rapport au paramètre sélectionné : U / I / C.
3. Les canaux de Pont-à-Pont (par exemple, le canal 13) sont utilisés par les opérateurs de pont sur les voies d'eau et les fleuves intercostal. Ils sont également utilisés par les navires marins à proximité de ces ponts pour la navigation et pour communiquer avec les opérateurs de pont. Sachez qu'une limite de 1 watt est indiquée pour ces canaux. Voir la page 28 pour plus d'informations.
4. La colonne de **S/D** sur le diagramme indique S (simplex) ou D (duplex). Le **simplex** signifie que la transmission et la réception peut faire sur la même fréquence. Seulement une partie à la fois peut parler, contrairement au téléphone. Assurez-vous de dire « **À vous** » et relâchez le bouton Push-To-Talk de votre microphone à fin de chaque transmission. L'opération **duplex** implique l'utilisation d'une fréquence pour transmettre et d'une autre fréquence pour la réception. Sur des canaux indiqués en tant que duplex sur les diagrammes, le mode de fonctionnement correct est établi automatiquement par votre radio quand vous choisissez un canal ; vous ne pouvez pas changer le mode. Et vous devez toujours relâcher le bouton Push-To-Talk après chaque transmission afin d'écouter la radio.
5. Les canaux normalement utilisés par les canotiers récréatifs sont ceux qui comprennent le terme « non-commercial » dans la colonne **d'utilisation du canal** du diagramme. Certains de ces derniers sont partagés avec d'autres utilisateurs et d'autres sont utilisés seulement dans certaines régions géographiques.
6. Des navires marins équipés de radios VHF sont exigés de surveiller le canal 16.

TABLEAU DE CANAL MARITIME VHF							
CH	U	C	I	S/D	TX RX		UTILISATION DE CANAL
01		X	X	D	156.050	160.650	UTILISATION DE CANAL
01A	X			S	156.050		Opération de port et commercial. VTS dans des zones sélectionnées
02		X	X	D	156.100	160.700	Correspondance publique (opérateur maritime)
03		X	X	D	156.150	160.750	Correspondance publique (opérateur maritime)
<b>03A</b>	<b>X</b>			<b>S</b>	<b>156.150</b>		<b>Gouvernement américain seulement, les garde-côtes</b>
04			X	D	156.200	160.800	Correspondance publique (opérateur maritime), Opération de port, mouvement de navire
04A		X		S	156.200		Côte Pacifique : Les garde-côtes, Côte Est : Pêche professionnelle
05			X	D	156.250	160.850	Correspondance publique (opérateur maritime), Opération de port, mouvement de navire
05A	X	X		S	156.250		Opération de port. VTS à Seattle
06	X	X	X	S	156.300		Sécurité entre les navires
07			X	D	156.350	160.950	Correspondance publique (opérateur marin), Opération de port, mouvement de navire
07A	X	X		S	156.350		Commercial
08	X	X	X	S	156.400		Commercial (entre navires uniquement)
09	X	X	X	S	156.450		Canal d'appel des canotiers, commerciaux et non-commerciaux (récréatifs)
10	X	X	X	S	156.500		Commercial
11	X	X	X	S	156.550		Commercial. VTS dans des zones sélectionnées
12	X	X	X	S	156.600		Opération de port. VTS dans des zones sélectionnées
13	X	X	X	S	156.650		Sécurité de navigation entre les navires (pont-à-pont)
14	X	X	X	S	156.700		Opération de port. VTS dans des zones sélectionnées
15	X			S	- - -	156.750	Environnemental (Réception uniquement)
15		X	X	S	156.750		Mouvement du navire, commercial ou non-commercial (1 W)
16	X	X	X	S	156.800		Détresse Internationale, sécurité et appel
17	X	X	X	S	156.850		Contrôlé par l'État (1 W)
18			X	D	156.900	161.500	Opération de port, mouvement de navire
18A	X	X		S	156.900		Commercial
19			X	D	156.950	161.550	Opération de port, mouvement de navire
19A	X			S	156.950		États-Unis : Commercial
19A		X		S	156.950		Les garde-côtes
20	X	X	X	D	157.000	161.600	Les garde-côtes canadiens uniquement, Internationaux : opérations de port et expédition
20A	X			S	157.000		Opération de port, mouvement de navire
21			X	D	157.050	161.650	Opération de port, mouvement de navire
<b>21A</b>	<b>X</b>	<b>X</b>		<b>S</b>	<b>157.050</b>		<b>Gouvernement américains uniquement, les garde-côtes canadiens</b>
22			X	D	157.100	161.700	Opération de port, mouvement de navire
22A	X	X		S	157.100		Contact entre les gardes-côtes américains et canadiens et information de sécurité maritime. Emissions annoncées sur le canal 16
23		X	X	D	157.150	161.750	Correspondance publique (opérateur maritime)
<b>23A</b>	<b>X</b>			<b>S</b>	<b>157.150</b>		<b>LES États-Unis Gouvernement seulement</b>
24	X	X	X	D	157.200	161.800	Correspondance publique (opérateur maritime)
25	X	X	X	D	157.250	161.850	Correspondance publique (opérateur maritime)
26	X	X	X	D	157.300	161.900	Correspondance publique (opérateur maritime)
27	X	X	X	D	157.350	161.950	Correspondance publique (opérateur maritime)
28	X	X	X	D	157.400	162.000	Correspondance publique (opérateur maritime)

TABLEAU DE CANAL MARITIME VHF							
CH	U	C	I	S/D	TX	RX	UTILISATION DE CANAL
60		X	X	D	156.025	160.625	Correspondance publique (opérateur maritime)
61			X	D	156.075	160.675	Correspondance publique (opérateur maritime), opération de port, mouvement de navire
<b>61A</b>	<b>X</b>	<b>X</b>		<b>S</b>	<b>156.075</b>		<b>Côte publique : Les garde-côtes ; Côte est : pêche professionnelle uniquement</b>
62			X	D	156.125	160.725	Correspondance publique (opérateur maritime), opération de port, mouvement de navire
62A		X		S	156.125		Côte publique : Les garde-côtes ; Côte est : pêche professionnelle uniquement
63			X	D	156.175	160.775	Correspondance publique (opérateur maritime), opération de port, mouvement de navire
63A	X	X		S	156.175		Opération de port et commercial. VTS dans es zones sélectionnées.
64		X	X	D	156.225	160.825	Correspondance publique (opérateur maritime), opération de port, mouvement de navire
<b>64A</b>	<b>X</b>	<b>X</b>		<b>S</b>	<b>156.225</b>		<b>Correspondance publique (opérateur maritime), opération de port, mouvement de navire</b>
65			X	D	156.275	160.875	Correspondance publique (opérateur maritime), opération de port, mouvement de navire
65A	X	X		S	156.275		Opérations de port
66			X	D	156.325	160.925	Correspondance publique (opérateur maritime), opération de port, mouvement de navire
66A	X	X		S	156.325		Opérations de port
67	X	X	X	S	156.375		ÉTATS-UNIS : Commercial. Utilisé pour les communications de pont-à-pont dans le bas-fleuve du Mississippi. Entre navire uniquement, le Canada : Pêche professionnelle, S&R
68	X	X	X	S	156.425		Non-commercial (récréatif)
69	X	X	X	S	156.475		ÉTATS-UNIS: Non-commercial (récréatif), le Canada : Pêche professionnelle uniquement, International : entre navire, opérations de port et mouvement de navire
70	X	X	X	S	156.525		Appel Sélectif Numérique (Communications vocales non permises)
71	X	X	X	S	156.575		ÉTATS-UNIS et le Canada: Non-commercial (récréatif), International : Opérations de port et mouvement de navire
72	X	X	X	S	156.625		Non-commercial (entre navire uniquement)
73	X	X	X	S	156.675		États-Unis : Opérations de port, Canada : Pêche professionnelle uniquement, International : entre navire, opérations de port et mouvement de navire
74	X	X	X	S	156.725		États-Unis : Opérations de port, Canada : Pêche professionnelle uniquement, International : entre navire, opérations de port et mouvement de navire
75	X	X	X	S	156.775		Opérations de port (entre navire uniquement) (1W)
76	X	X	X	S	156.825		Opérations de port (entre navire uniquement) (1W)
77	X	X		S	156.875		Opérations de port (entre navire uniquement) (1W)
77			X	S	156.875		Opérations de port (entre navire uniquement) (1W)
78			X	D	156.925	161.525	Correspondance publique (opérateur maritime), opération de port, mouvement de navire
78A	X	X		S	156.925		Non-commercial (récréatif)
79			X	D	156.975	161.575	Opération de port et mouvement de navire
79A	X	X		S	156.975		Commercial

TABLEAU DE CANAL MARITIME VHF							
CH	U	C	I	S/D	TX	RX	UTILISATION DE CANAL
80			X	D	157.025	161.625	Opération de port, mouvement de navire
80A	X	X		S	157.025		Commercial
81			X	D	157.075	161.675	Opération de port, mouvement de navire
<b>81A</b>	<b>X</b>			<b>S</b>	<b>157.075</b>		<b>Gouvernement américain uniquement – Opérations de protection environnementale</b>
81A		X		S	157.075		Les garde-côtes canadiens uniquement
82			X	D	157.125	161.725	Correspondance publique (opérateur maritime), opération de port, mouvement de navire
<b>82A</b>	<b>X</b>	<b>X</b>		<b>S</b>	<b>157.125</b>		<b>Gouvernement américain uniquement, les garde-côtes canadiens uniquement</b>
83		X		D	157.175	161.775	Les garde-côtes canadiens uniquement
83			X	D	157.175	161.775	Correspondance publique (opérateur maritime)
<b>83A</b>	<b>X</b>	<b>X</b>		<b>S</b>	<b>157.175</b>		<b>Gouvernement américain uniquement, les garde-côtes canadiens uniquement</b>
84	X	X	X	D	157.225	161.825	Correspondance publique (opérateur maritime)
85	X	X	X	D	157.275	161.875	Correspondance publique (opérateur maritime)
86	X	X	X	D	157.325	161.925	Correspondance publique (opérateur maritime)
87		X	X	S	157.375		Opération de port, mouvement de navire
87A	X			S	157.375		Correspondance publique (opérateur maritime)
88		X	X	S	157.425		Opération de port, mouvement de navire
88A	X			S	157.425		Commercial, entre navire uniquement
WX01	X	X	X	D	---	162.550	Temps (réception uniquement)
WX02	X	X	X	D	---	162.400	Temps (réception uniquement)
WX03	X	X	X	D	---	162.475	Temps (réception uniquement)
WX04	X	X	X	D	---	162.425	Temps (réception uniquement)
WX05	X	X	X	D	---	162.450	Temps (réception uniquement)
WX06	X	X	X	D	---	162.500	Temps (réception uniquement)
WX07	X	X	X	D	---	162.525	Temps (réception uniquement)
WX08	X	X	X	D	---	161.650	Temps (réception uniquement)
WX09	X	X	X	D	---	161.775	Temps (réception uniquement)
WX10	X	X	X	D	---	163.275	Temps (réception uniquement)

**NOTE:** Les canaux simplex, 3A, 21A, 23A, 61A, 64A, 81A, 82A et 83A NE PEUVENT PAS être légalement utilisés par le grand public dans les eaux américaines..

Désignation de canal	Fréquence (mégahertz)		Points de communication (entre navire et entre la côte et le navire sauf indication contraire)	
	Transmission de navire	Transmission de côte		
<b>Opération de port</b>				
01A <sup>1</sup>	156.050	156.050		
63A <sup>1</sup>	156.175	156.175		
05 <sup>2</sup>	156.250	156.250		
65A	156.275	156.275		
66A	156.325	156.325		
12 <sup>3</sup>	156.600	156.600		
73	156.675	156.675		
14 <sup>3</sup>	156.700	156.700		
74	156.725	156.725		
77 <sup>4</sup>	156.875			
20	157.000	161.600		
20A <sup>12</sup>	157.000			
<b>De navigation (Pont-à-Pont)<sup>5</sup></b>				
13 <sup>6</sup>	156.650	156.650		
67 <sup>7</sup>	156.375	156.375		
<b>Commercial</b>				
01A <sup>1</sup>	156.050	156.050		
63A <sup>1</sup>	156.175	156.175		
07A	156.350	156.350		
67 <sup>7</sup>	156.375			
08	156.400	.....		
09	156.450	156.450		
10	156.500	156.500		
11 <sup>3</sup>	156.550	156.550		
18A	156.900	156.900		
19A	156.950	156.950		
79A	156.975	156.975		
80A	157.025	157.025		
88A <sup>8</sup>	157.425	.....		
72 <sup>14</sup>	156.625	.....		
<b>Appeler Numérique Sélectif</b>				
70 <sup>15</sup>	156.525	156.525		

Désignation de canal	Fréquence (mégahertz)		Points de communication (entre navire et entre la côte et le navire sauf indication contraire)
	Transmission de navire	Transmission de côte	
<b>Non commercial</b>			
68 <sup>17</sup>	156.425	156.425	
09 <sup>16</sup>	156.450	156.450	
69	156.475	156.475	
71	156.575	156.575	
72	156.625	.....	
78A	156.925	156.925	
79A	156.975	156.975	
80A	156.975	157.025	
67 <sup>14</sup>	157.025	.....	
<b>Détresse, sécurité et appel</b>			
16	156.800	156.800	EPRI
<b>Sécurité entre navire</b>			
06	156.300	.....	a. Entre navire, ou B. Pour le SAR : Ship and aircraft for the U.S. Coast Guard/Navire et avion pour les garde-côtes américains.
<b>Environnemental</b>			
15 <sup>13</sup>	.....	156.750	De la côte au navire uniquement
<b>Commande maritime</b>			
17 <sup>9,10</sup>	156.850	156.850	
<b>Contact pour les garde-côtes américains</b>			
22A <sup>11</sup>	157.100	157.100	Stations de Navire, d'avion, et de côte des garde-côtes américains et au Lake Mead au Nevada, les stations de côte du National Park Service, Département de l'intérieur américains.

- 156.050 mégahertz et 156.175 mégahertz sont disponibles pour les opérations portuaires et les communications commerciales quand utilisés seulement dans la marge des gardes côtières des États-Unis désignée en tant que zone de Service du trafic de navire (VTS) de la Nouvelle-Orléans sur le fleuve inférieur du Mississippi à partir des diverses entrées dans le Golfe du Mexique au Devil's Swamp Light au mille marin 242.4 au-dessus Head of Passes près de Bâton Rouge.
- 156.250 mégahertz est disponible pour les communications des opérations portuaires quand utilisés seulement dans la marge des régions de protection de radio de VTS des gardes côtières désignée de la Nouvelle-Orléans et de Houston décrits en sec. 80.383. 156.250 mégahertz est disponible pour des communications d'opérations portuaires de formation utilisé seulement dans la région des ports de Los Angeles et de Long Beach, dans un rayon de 25 milles nautiques de Point Fermin, en Californie.
- 156.550 mégahertz, 156.600 mégahertz et 156.700 mégahertz sont disponibles dans les régions portuaires des gardes côtières des États-Unis désignées seulement pour les communications de VTS et dans les Great Lakes disponibles principalement pour des communications concernant le mouvement des bateaux dans les régions désignées par la Corporation de Développement de St. Lawrence Seaway ou les gardes côtières des États-Unis. L'utilisation de ces fréquences à l'extérieur de VTS et des régions protégées du secteur de mouvement de bateau est autorisée si aucune interférence n'est causée à VTS et aux communications de mouvement dans leurs secteurs désignés respectifs.

4. L'utilisation de 156.875 mégahertz est limitée aux communications avec les pilotes concernant le mouvement et l'amarrage des bateaux. La puissance de sortie normale ne doit pas dépasser 1 watt.
5. 156.375 mégahertz et 156.650 mégahertz sont disponibles principalement pour des communications de stage de navigation. Ces fréquences sont disponibles entre la côte et le bateau sur une base secondaire quand utilisées sur ou à proximité des écluses ou des ponts-levis. La puissance de sortie normale ne doit pas dépasser 1 watt. La puissance de sortie maximum ne doit pas dépasser 10 watts pour les stations côtières ou 25 watts pour les stations de bateau.
6. Sur les Great Lakes, en plus des communications de Pont-à-Pont, 156.650 mégahertz est disponible pour la commande de navire comme établis dans les systèmes du trafic de navire. 156.650 mégahertz n'est pas disponible pour l'usage dans le fleuve du Mississippi de l'entrée à la bouée « 2 » Lighted Whistle et de l'entrée sud-ouest Mid-channel Lighted Whistle à la bouée au mille 242.4 au-dessus au mille marin 242.4 au-dessus Head of Passes près de Bâton Rouge. En plus il n'est pas disponible pour l'usage dans le Mississippi River-Gulf Outlet, le Mississippi River-Gulf Outlet Canal, et le Inner Harbor Navigational Canal, à part pour faciliter la transition de ces secteurs.
7. L'utilisation de 156.375 mégahertz est disponible pour des communications de navigation seulement dans le fleuve du Mississippi l'entrée à la bouée « 2 » Lighted Whistle et de l'entrée sud-ouest Mid-channel Lighted Whistle à la bouée au mille 242.4 au-dessus au mille marin 242.4 au-dessus Head of Passes près de Bâton Rouge, et au-dessus de l'intégral du Mississippi River-Gulf Outlet Canal de l'entrée à sa jonction avec le Inner Harbor Navigational Canal, et au-dessus de l'intégral le Inner Harbor Navigational Canal de sa jonction avec le fleuve du Mississippi à son entrée au Lake Pontchartrain au pont véhiculaire de New Seabrook.
8. À moins de 120 kilomètres (75 milles) de la frontière des États-Unis et du Canada, dans la région du Puget Sound et le détroit de Juan de Fuca et ses alentours, 157.425 mégahertz est la moitié de la paire duplex désignée en tant que canal 88. Dans cette région, le canal 88 est disponible aux stations de bateau pour les communications avec les stations côtières publiques seulement. À plus de 120 kilomètres (75 milles) de la frontière des États-Unis et du Canada dans la région du Puget Sound et le détroit de Juan de Fuca et ses alentours, les Great Lakes, et St. Lawrence Seaway, 157.425 mégahertz est disponible pour les communications de formation commerciales. La région extérieure du Puget Sound et ses alentours et les Great Lakes, 157.425 mégahertz est également disponible pour les communications entre les navires de pêche professionnelle et l'avion associé pendant qu'ils sont occupés avec des activités de pêche professionnelle.
9. Quand la fréquence 156.850 mégahertz est autorisée, elle peut être utilisée en plus pour des exercices de formation de recherche et de secours menés par l'état ou les gouvernements locaux.
10. La fréquence 156.850 mégahertz est en plus disponible pour les stations côtières sur les Great Lakes pour la transmission des prévisions météorologiques maritimes codées programmées (Coded Marine Weather Forecasts –MAFOR en anglais), des bulletins météorologiques des Great Lakes (Great Lakes Weather Broadcast – LAWEB en anglais) et des Avis programmés pour les marins ou des bulletins. Des émissions de F3C et de J3C sont autorisées. Les stations côtières sur les Great Lakes doivent cesser les bulletins météorologiques qui causent des interférences aux stations fonctionnant sur 156.800 mégahertz jusqu'à ce que le problème d'interférence soit résolu.
11. La fréquence 157.100 mégahertz est autorisée pour des exercices de formation de recherche et de secours menés par l'état ou le gouvernement local en collaboration avec les stations des gardes côtières des États-Unis. L'approbation des gardes côtières des États-Unis est requise. L'utilisation doit cesser immédiatement sur la demande des gardes côtières des États-Unis
12. La paire duplex pour le canal 20 (157.000/161.600 mégahertz) peut être utilisée par le bateau pour les communications avec la station.
13. Disponible pour l'allocation des stations côtières, dont l'utilisation est en accord avec un programme convenu, pour le bulletin d'information des stations de bateau au sujet des conditions environnementales dans lesquelles les navires actionnent, c.-à-d., le temps ; états de la mer ; signaux de temps ; notifications aux marins ; et risques à la navigation.
14. Disponible seulement dans le Puget Sound et le détroit de Juan de Fuca.
15. La fréquence 156.525 mégahertz doit être utilisée exclusivement pour la détresse, la sécurité et l'appel en utilisant des techniques d'appel sélectives digitales. Aucune autre utilisation n'est autorisée.
16. La fréquence 156.450 mégahertz est disponible pour l'usage des raisons générales d'appel pour la formation, le bateau et la côte par les navires non commerciaux, tels que les bateaux récréatifs et les stations côtières privées.
17. La fréquence 156.425 mégahertz est attribuée par règle aux stations côtières privées en Alaska pour des transmissions de fac-similé aussi bien que des transmissions vocales.

## 12. GARANTIE

### Garantie limitée de produits de la mer

#### SVP NOTEZ

La «garantie limitée » suivante est pour les produits valides qui ont été achetés aux États-Unis et au Canada. Pour les détails de la garantie limitée en dehors des États-Unis, contactez le revendeur dans votre pays.

STANDARD HORIZON (une division Vertex Standard États-Unis) garantie, à l'acheteur original seulement, chaque nouveau produit de communication marin fabriqué et/ou fourni par STANDARD HORIZON contre tout défaut de matériel et de fabrication dans le cadre d'un usage et d'un service normal pendant une période de 3 ans à partir de la date de l'achat comme suivi :

#### Montage fixe et émetteurs récepteurs portatifs

**1 an - si acheté avant 01/01/91**

**3 ans - si acheté entre 01/01/91 et 01/01/94**

**3 ans Étanche - si acheté après 01/01/94**

#### Porte-voix

**1 an - si acheté avant 01/01/91**

**3 ans - si acheté après 01/01/91**

#### Chargeurs associés

**1 an - si acheté avant 01/01/91**

**3 ans - si acheté après 01/01/91**

**Batteries associées** - 1 an. Remarque : Des batteries seront considérées défectueux seulement si la capacité de stockage chute en-dessous de 80% de capacité évaluée ou si une fuite se développe.

**Accessoires associés** - 1 an. Comprend : Microphones/combinés, haut-parleurs externes, antennes, accessoires portants, alimentations d'énergie, et signalisation des conseils.

Pour bénéficier du service sous garantie, l'acheteur doit fournir le produit, le transport et l'assurance prépayés, à STANDARD HORIZON (A division de Vertex Standard) – À l'attention Marine repairs -10900 Walker Street - Cypress, CA 90630, incluant la preuve d'achat indiquant le modèle, le numéro de série et la date d'achat. STANDARD HORIZON renverra le produit au frais de l'acheteur. Les produits achetés avant le 1er janvier 1991 soutiendront les garanties limitée de STANDARD HORIZON en effet avant cette date.

En cas de défaut, mauvais fonctionnement ou défaillance du produit pendant la période de garantie, la responsabilité de Standard Horizon pour n'importe quelle rupture de contrat ou n'importe quelle rupture de garanties expresses ou implicites dans le cadre de la vente des produits sera limitée uniquement à la réparation ou au remplacement, à son gré, du produit ou des pièces de celui-ci qui, après l'examen



par STANDARD HORIZON, semble être défectueux ou pas aux spécifications de l'usine. STANDARD HORIZON peut, à son gré, réparer ou remplacer des pièces ou des sous-ensembles avec des pièces ou des sous-ensembles reconditionnés. Les pièces réparées ou remplacées ainsi sont sous garantie pour le reste de la garantie originale.

STANDARD HORIZON ne garantira pas l'installation, l'entretien ou le service des produits. Dans tous les exemples, la responsabilité de STANDARD HORIZON pour des dommages n'excédera pas le prix d'achat du produit défectueux.

Cette garantie se prolonge seulement aux produits vendus dans les 50 états des États-Unis d'Amérique et le District de Colombie.

STANDARD HORIZON payera les frais de main d'œuvre et de partie de remplacement en fournissant la garantie de service de réparation excepté quand l'abus de l'acheteur ou d'autres exceptions de qualification existent. L'acheteur doit payer toutes les dépenses de transport encourues en renvoyant le produit STANDARD HORIZON pour le service.

Cette garantie limitée ne se prolonge à aucun produit qui a été soumis à l'abus, négligence, l'accident, câblage incorrect par n'importe qui autre que STANDARD HORIZON, installation incorrecte, ou soumis à l'utilisation dans la violation des instructions fournies par STANDARD HORIZON, ni cette garantie se prolonge aux produits sur lesquels le numéro de série a été enlevé, défiguré, ou changé. STANDARD HORIZON ne peut pas être responsable de quelque façon du matériel annexe non fourni par STANDARD HORIZON auquel est attaché ou employé en liaison avec les produits, ou dans l'opération du produit avec aucun matériel annexe, et tout équipement semblable est expressément exclu de cette garantie. STANDARD HORIZON dément la responsabilité pour la portée, la couverture, ou le fonctionnement du produit et du matériel annexe dans l'ensemble sous cette garantie. STANDARD HORIZON se réserve le droit d'apporter des changements ou des améliorations aux produits, pendant la production à venir, sans encourir l'obligation d'installer de tels changements ou améliorations sur les produits précédemment manufacturés.

Les garanties implicites que la loi impose à la vente de ce produit sont expressément LIMITÉES, dans la durée, à la période de temps indiquée ci-dessus. STANDARD HORIZON ne sera pas exposé dans aucune circonstance pour des dommages consécutifs résultant de l'utilisation et de l'opération de ce produit, ou de la rupture de cette GARANTIE LIMITÉE, d'aucune garantie implicite, ou d'aucun contrat avec STANDARD HORIZON. EN LIAISON AVEC LA VENTE DE SES PRODUITS, STANDARD D'HORIZON NE DONNE AUCUNE GARANTIE, EXPRÈS OU IMPLICITE QUANT À LA VALEUR MARCHANDE OU À LA FORME PHYSIQUE POUR UN BUT PARTICULIER OU AUTREMENT, À MOINS QUE COMME EXPRESSÉMENT DÉTERMINÉ CI-DESSUS. Quelques états ne permettent pas l'exclusion ou la limitation des dommages fortuits ou consécutifs, ou la limitation sur la façon dont

une garantie implicite dure, ainsi la limitation ou les exclusions ci-dessus peuvent ne pas s'appliquer. Cette garantie donne le droit légal spécifique, et il peut y avoir d'autres droits qui peuvent changer d'état à état.

**SEULEMENT LES PRODUITS VENDUS LE 1ER JANVIER 1991 OU APRÈS SONT COUVERTS EN VERTU DE CETTE GARANTIE LIMITÉE.**

### **ENREGISTREMENT EN LIGNE DE GARANTIE**

MERCI d'acheter des produits de la Division maritime de STANDARD VERIZON! Nous sommes convaincus que votre nouvelle radio servira vos besoins pendant de nombreuses années!

Veuillez visiter [www.standardhorizon.com](http://www.standardhorizon.com) pour enregistrer le HX850S VHF maritime. Veuillez noter que visiter le site Web de temps en temps peut être bénéfique, car à chaque fois de nouveaux produits sortent ils apparaîtront sur le site Web de STANDARD HORIZON. En outre une déclaration concernant l'assistance sur les produits devrait être ajoutée au manuel.

Demandes d'assistance sur les produits

Si vous avez n'importe quels questions ou commentaires concernant l'utilisation du HX850S, vous pouvez visiter le site Web STANDARD HORIZON pour envoyer un E-mail ou pour entrer en contact avec le personnel d'assistance sur nos produits au (714) 827-7600 poste 6300 de lundi à vendredi de 7h00 à 17h00 (heure de la côte pacifique).

En plus de la garantie, STANDARD HORIZON inclut des programmes d'un « taux forfaitaire » et d'une « fidélité de client » de vie pour fournir le service après que la période de garantie ait expiré. Si vous souhaitez obtenir le prix du taux forfaitaire de la réparation hors garantie, vous devez inclure l'information sur l'enregistrement du propriétaire avec l'unité quand vous le renvoyez à votre revendeur ou à STANDARD HORIZON.

Programme de service de vie à taux forfaitaire: Pour le propriétaire original seulement, pour la vie de l'unité, STANDARD HORIZON réparera l'unité selon des caractéristiques originales.

Remarque : Le montant forfaitaire est payable par le propriétaire seulement si STANDARD HORIZON ou le marchand de STANDARD HORIZON détermine qu'une réparation est nécessaire. Après la réparation, une garantie de 90 jours sera en vigueur de la date du retour de l'unité au propriétaire.

Ce programme de service n'est pas disponible pour l'équipement qui a échoué en raison de la négligence, de l'accident, de la rupture, de l'abus, de l'installation inexacte ou de la modification, ou les dégâts d'eau (selon le produit).

## 13. INSTALLATION DES OPTIONS

### 13.1 BOITIER DE PILE ALCALINE FBA-38

Le **FBA-38** en option est un boîtier de batterie qui détient cinq piles alcalines de taille « AAA » et il est utilisé avec l'émetteur récepteur **HX850S**. Les piles alcalines peuvent être utilisées pour la réception et la transmission en cas d'urgence, mais l'autonomie de la batterie se raccourcira nettement. Lorsque les piles alcalines sont utilisées, nous recommandons de réduire la transmission de puissance de sortie à « **LOW** » pour conserver la durée de vie de la batterie.

1. Faites glisser les cinq piles alcalines de taille « AAA » dans le **FBA-38** avec (-) le côté négatif des batteries touchant les connexions à ressort à l'intérieur du **FBA-38**.
2. Insérez le **FBA-38** au fond de l'émetteur récepteur, et puis tournez le verrou de la batterie à la position « **LOCK** » avec une pièce de monnaie.

#### REMARQUE

Quand le boîtier d'alcalin **FBA-38** utilisé, le **HX850S** ne peut pas transmettre en utilisant la sortie de puissance de 6 W.

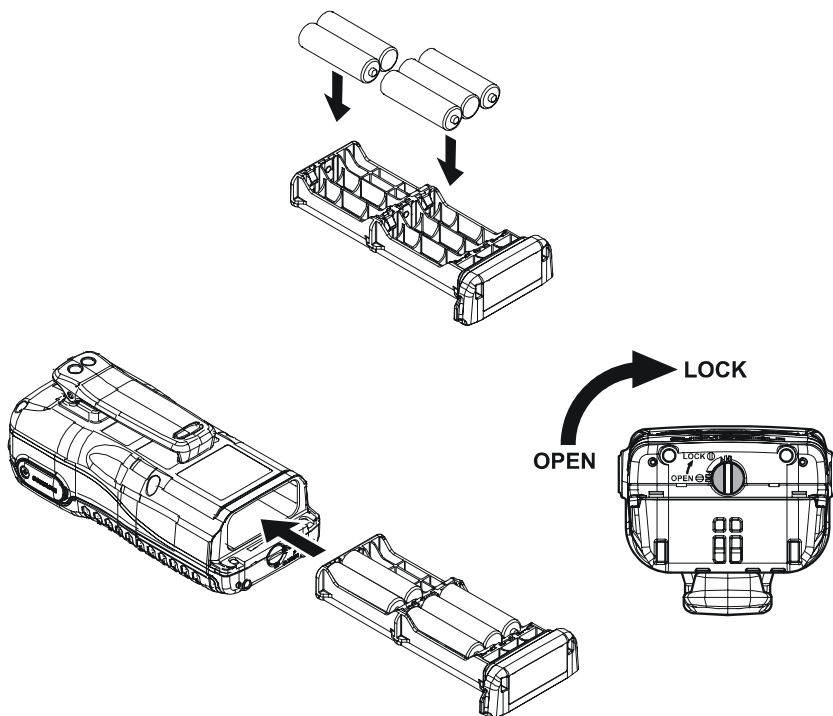

## 14. CARACTÉRISTIQUES

Les caractéristiques d'exécution sont nominales, à moins qu'autrement indiquées, et sont sujettes au changement sans communication préalable. Mesuré conformément à TIA/EIA-603.

### 14.1 GÉNÉRALITÉS

<b>Portée de fréquence :</b>	TX : 156.025 mégahertz - 157.425 mégahertz RX : 156.050 mégahertz - 163.275MHz
<b>Espacement de canal :</b>	25 kilohertz
<b>Stabilité de fréquence :</b>	±10 page par minute (- °F 4 au °F +140 [- °C 20 à °C +60])
<b>Type d'émission :</b>	16K0G3E pour la voie vocale, 16K0G2B pour ASN
<b>Impédance d'antenne :</b>	50 ohms
<b>Tension d'alimentation :</b>	7.4V C.C, Pôle négatif (borne de batterie)
<b>Consommation actuelle :</b>	330 mA (reçu) 100 mA (En attente, GPS activé) 60 mA (En attente, GPS désactivé) 1.6 A/1.0 A A/1.6/0.7 A (TX : 6W/ 5 W/ 2.5W/ 1W)
<b>Température d'opération :</b>	- °F 4 à °F +140 (- °C 20 à °C +60)
<b>Entrée NMEA :</b>	GLL, GGA, et RMC
<b>Sortie NMEA :</b>	DSC, DSE, GLL, GGA, GSA, GSV, et RMC
<b>Taille du boîtier (W x H x D) :</b>	2.46" x 5.57" x 1.77" (sans bouton et antenne) (62.5 x 141.5 x 45 millimètres)
<b>Poids :</b>	11.8 onces (335 g) avec FNB-V99LI, support de ceinture et antenne

### 14.2 ÉMETTEUR

<b>Sortie puissance rf :</b>	6 W/ 5 W/ 2,5 W /1 W (@7.4 V)
<b>Type de modulation :</b>	Réactance variable
<b>Déviations maximum :</b>	±5 kilohertz
<b>Fausse émission :</b>	- dBc 75 typique
<b>Impédance de microphone :</b>	2 k-Ohms

## 14.3 RÉCEPTEUR

Type de circuit :	Superheterodyne de Double-Conversion
Fréquences intermédiaires :	1er : 47.25 mégahertz, 22eme : 450 kilohertz
Sensibilité :	0.25 $\mu$ V pour 12 le DB SINAD
Sélectivité à canal adjacent :	DB 70 typique
Intermodulation :	DB 70 typique
Rapport d'Ham et de bruit :	DB 40
Sélectivité :	12 kilohertz/ 25 kilohertz (– 6 DBs/– DB 60)
Sortie AF (PS interne) :	700 ohm de mW @16 pour 10 % de THD (@7.4 V)

## 14.4 GPS

Canaux de récepteur :	12 canaux
Sensibilité :	Moins que - le dBm 130
Heure du premier fix :	1 minute de typique (début de @Cold) 40 sec typiques (début de @Warm)
Informations géodésiques :	WGS84



Ce dispositif est conforme à la partie 15 des règles de la FCC. L'opération est subordonnée à la condition que ce dispositif ne doit pas causer d'interférence nuisible.

Des changements et des modifications faits à ce dispositif qui ne sont pas expressément approuvés par Vertex Standard annuleraient le droit de l'utilisateur d'utiliser cet appareil.



**Marine Division of VERTEX STANDARD**

**US Headquarters**

10900 Walker Street, Cypress, CA 90630, U.S.A.



E M 0 3 1 N 3 7 5

Copyright 2009  
VERTEX STANDARD CO., LTD.  
All rights reserved.

No portion of this manual  
may be reproduced  
without the permission of  
VERTEX STANDARD CO., LTD.