

YAESU

**EMETTEUR-RECEPTEUR DE
BANDE AVIATION**

FTA-750 Spirit

FTA-550 Pro-X

Manuel d'utilisation

TABLE DES MATIÈRES

Remarque Importante!	1	Utilisation du casque-micro	44
Introduction	2	Fonctionnement VOX.....	44
Modèles, Accessoires et Options	3	Réglage de l'effet local.....	45
Modèles	3	Fonction de verrouillage.....	46
Accessoires fournis.....	3	Fonction de verrouillage PTT.....	48
Options disponibles	3	Modification des pas de fréquence	48
Commandes et Connecteurs (Panneau Supérieur) ... 4		Fonction ANL.....	49
Afficheur LCD (Bande COM)	8	Fonctionnement de la Mémoire	50
Avant de Commencer	12	Rappel des mémoires.....	50
Installation et dépose de la batterie.....	12	Stockage instantané	52
Charge de la batterie	13	Entretien de la mémoire.....	53
Installation du support de piles alcalines.....	14	Opération de balayage	57
Indication de batterie faible	14	Balayage de tous les canaux	57
Raccordement d'alimentation c.c. externe	15	Balayage de canaux spécifiques	58
Installation de l'antenne	15	Fonction GPS (FTA-750 Seulement)	59
Installation du clip de ceinture.....	16	Activation du GPS	59
Branchement du casque	16	Affichage des informations de position	60
Précautions.....	17	Mémorisation des informations de position	62
Fonctionnement de Base	18	Enregistrement des informations de position	63
Réception (bande COM).....	18	Navigation au Point de Cheminement	
Accès à la fréquence d'urgence 121.5 MHz.....	21	(FTA-750 Seulement)	64
Emission (bande COM).....	22	Accès au mode Navigation (NAVI).....	64
Bandes de fonctionnement.....	23	Réglage de la destination.....	65
Modes de fonctionnement	24	Mode SETUP	68
Réinitialisation de la radio	25	Fonctionnement de base	68
Fonctionnement Avancé	27	Entretien de la mémoire.....	69
Réception de signaux VOR	27	Réglage du fonctionnement en mode COMM.....	70
Réception de signaux ILS.....	31	Réglage du fonctionnement en mode GPS	
Fonctionnement en Split.....	33	(FTA-750 seulement).....	73
Réception de radiodiffusion de canaux météo		Réglage du fonctionnement et configuration de la radio ..	78
(USA / Canada seulement)	35	A propos de la radio.....	80
Fonctionnement du mode double veille.....	37	Résumé du menu SETUP	81
Fonctionnement du mode minuteur.....	39	Spécifications	83
Fonction TOT	43	Dépannage de Raccordement de Casque	85
Economie de batterie pendant la réception.....	43		

REMARQUE IMPORTANTE!

Conditions FCC de conformité d'exposition aux RF pour l'utilisation professionnelle seulement:

Le **FTA-750/FTA-550** a été testé et certifié conforme aux limites d'exposition dictées par la FCC (Commission Fédérale des Communications) en matière d'exposition professionnelle/ Environnement d'exposition contrôlé. En outre, les deux radios sont conformes aux normes et directives suivantes:

- FCC 96-326, Directives sur l'évaluation des effets environnementaux du rayonnement de radiofréquence.
- FCC OET Bulletin 65 Edition 97-01 (1997) Supplément C, Evaluation de la conformité aux Directives FCC pour l'exposition humaine aux champs de radiofréquence électromagnétiques.
- ANSI/IEEE C95.1-1992, Norme IEEE relative aux niveaux de sécurité liés à l'exposition humaine aux champs de radiofréquence électromagnétiques, de 3 kHz à 300 GHz.
- ANSI/IEEE C95.3-1992, IEEE Procédure recommandée pour mesurer les champs électromagnétiques potentiellement dangereux - RF et micro-ondes.
- Cette radio n'est PAS approuvée pour l'utilisation par la population générale dans un environnement non contrôlé. Cette radio est limitée à un usage professionnel et uniquement aux opérations liées au travail, et l'opérateur radio doit savoir comment contrôler ses conditions d'exposition aux RF.**
- Pendant l'émission, maintenez la radio en position verticale avec le micro à une distance de 1 à 2 pouces (2,5 à 5 cm) de votre bouche et maintenez l'antenne à une distance minimum de 1 pouce (2,5 cm) de votre tête et de votre corps.**
- La radio doit être utilisée selon un cycle d'utilisation maximum ne dépassant pas 50% dans les configurations PTT normales. NE transmettez PAS pendant plus de 50% du temps total d'utilisation de la radio (50% du cycle d'utilisation). L'émission pendant plus de 50% du temps peut avoir pour conséquence le dépassement des limites de conformité d'exposition RF de la FCC.**
La radio émet lorsque l'icône "TX" est affichée dans le coin supérieur gauche de l'écran de la radio. La radio peut émettre en appuyant sur le bouton PTT.
- Utilisez toujours des accessoires autorisés par YAESU.**

AVIS

Cet émetteur-récepteur ne contient aucun point réparable par l'utilisateur.
Toutes les interventions de réparation doivent être confiées à votre Centre d'assistance agréé.

INTRODUCTION

Les **FTA-750/FTA-550** YAESU sont des émetteurs-récepteurs portatifs compacts, élégants et robustes qui permettent la communication (émission et réception) sur la Bande Aéronautique Internationale (bande “COM”: 118 à 136.975 MHz); ils comportent également des fonctions de navigation VOR et ILS sur la bande “NAV” (108 à 117.975 MHz).

Le **FTA-750/FTA-550** possède un écran LCD à matrice de points de 1,7” x 1,7” (43,2 x 43,2 mm) qui permet d'afficher de nombreuses informations sur une ligne. Le **FTA-750/FTA-550** inclut l'écoute de la bande météo NOAA et 200 canaux de mémoire. Les configurations des canaux peuvent être reprogrammées facilement en quelques minutes grâce au logiciel de programmation PC en option et à votre PC. De plus, le **FTA-750** comporte des fonctions de positionnement et de navigation réalisées par le GPS interne.

Il est recommandé de lire la totalité de ce manuel afin de comprendre parfaitement les nombreuses fonctions du **FTA-750/FTA-550**. Conservez ce manuel à portée de main pour pouvoir l'utiliser comme référence.

Remarque: Les fonctions de navigation VOR, ILS et GPS du FTA-750/FTA-550 sont uniquement des aides à la navigation complémentaires et n'ont pas pour but de remplacer un équipement VOR ou d'atterrissage précis (primaire). Vous assumez l'entière responsabilité de l'utilisation du FTA-750/FTA-550.

Félicitations!

Vous voilà en possession d'un outil de communication précieux, une radio bidirectionnelle YAESU! Robuste, fiable et facile à utiliser, votre radio YAESU vous permettra de rester en contact avec vos amis et collègues pendant des années, avec des temps d'entretien et d'immobilisation négligeables.

Prenez quelques minutes pour lire attentivement ce manuel. Les informations qu'il contient vous permettront d'obtenir les performances maximum de votre radio, si des questions se posent ultérieurement.

Nous sommes heureux que vous ayez rejoint l'équipe YAESU. Les produits YAESU couvrent la gamme complète des applications de radiocommunication, et notre réseau d'assistance mondial est là pour vous servir. Nous sommes là pour vous aider à transmettre vos messages.

MODÈLES, ACCESSOIRES ET OPTIONS

Modèles

FTA-750L	Batterie au lithium-ion incluse
FTA-550L	Batterie au lithium-ion incluse
FTA-550 version à piles AA	Batterie rechargeable non incluse. Exige des piles "AA" pour le fonctionnement.

Accessoires fournis

Batterie au lithium-ion (7,2V 2200mAh)	SBR-39LI *1
Chargeur c.a.	SAD-25 *1
Socle de chargeur	SBH-11 *1
Convertisseur CC/CC d'allume-cigare	SDD-12
Antenne en hélice	SRA-20A *2
Clip de ceinture	SHB-11
Câble adaptateur de casque	SCU-42
Support de piles alcalines	SBT-12
Câble USB	T9101606
Tore magnétique	L9190192
Manuel d'utilisation	
Fiche de garantie	

*1 Ces accessoires ne sont pas fournis avec **la version à piles AA du FTA-550**.

*2 Gain d'antenne: 2,15 dBi
Impédance: 50 ohms

Options disponibles

SSM-20A	Haut-parleur/micro
SEP-10A	Ecouteurs (disponible seulement avec le SSM-20A)
YCE01	Logiciel de programmation PC (Téléchargez le logiciel de programmation PC YCE01 sur le site YAESU).

La disponibilité des accessoires peut varier. Certains accessoires sont fournis de série conformément aux exigences locales, tandis que d'autres peuvent ne pas être disponibles dans certaines régions. Contactez votre concessionnaire Yaesu pour tout détail concernant ces options et toute option récente.

Tout raccordement d'accessoires non approuvés par YAESU peut annuler la garantie limitée de cet appareil, si cela entraîne des détériorations.

COMMANDES ET CONNECTEURS (PANNEAU SUPÉRIEUR)

① Prise d'antenne

Ce connecteur BNC reçoit l'antenne flexible fournie ou une antenne extérieure conçue pour fournir une impédance de 50 Ω sur la bande de communication aviation.

② Bouton **VOLUME** (intérieur)

Tournez cette commande (intérieure) dans le sens horaire pour augmenter le volume.

③ Sélecteur **DIAL** (extérieur)

Cet interrupteur rotatif à 20 positions (extérieur) accorde la fréquence de fonctionnement ou sélectionne les canaux de mémoire.

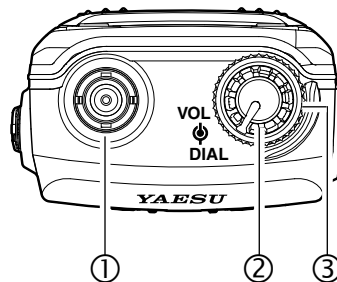

COMMANDES ET CONNECTEURS (PANNEAU AVANT)

- ① **Ecran LCD (Ecran à cristaux liquides)**
L'afficheur indique les conditions de fonctionnement sélectionnées, comme indiqué dans les pages de 8 à 12.
- ② **Micro**
Parlez par cette ouverture avec un niveau de voix normal, tout en appuyant sur l'interrupteur **PTT** pour transmettre.
- ③ **Touches curseur et touche ENT**
Les touches curseur [◀] et [▶] permettent de sélectionner un élément affiché sur l'écran LCD.
Appuyez sur la touche **ENT** pour déterminer la sélection ou les valeurs entrées.
- ④ **Touches de commande**
Appuyez sur la touche **MENU** pour afficher l'écran MENU.
Appuyez sur la touche **BACK** pour revenir à l'affichage de l'écran précédent.
Appuyez sur la touche **SAVE** pour enregistrer les informations du canal actuellement utilisé dans la mémoire.
Appuyez sur la touche de verrouillage [On] et maintenez-la enfoncée pour activer la fonction de verrouillage. Les commandes et les touches seront désactivées. Appuyez à nouveau et maintenez enfoncé pour désactiver la fonction de verrouillage.
- ⑤ **Touche COMM**
Appuyez sur cette touche pour accéder instantanément au mode COMM.
- ⑥ **Clavier numérique**
Le clavier permet de régler les fréquences.

- ⑦ **Touche 121.5**
Appuyez sur cette touche et maintenez-la enfoncée pour accéder instantanément à la fréquence d'urgence (121.5 MHz).
- ⑧ **Haut-parleur**
Le haut-parleur interne se trouve dans cette position.

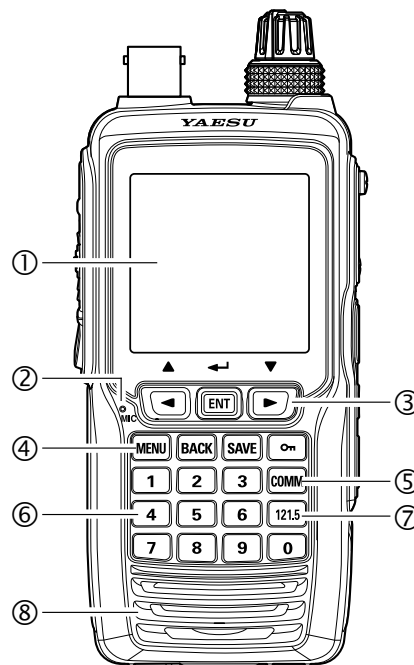

COMMANDES ET CONNECTEURS (CÔTÉ GAUCHE)

① Interrupteur **POWER**

Appuyez sur ce bouton et maintenez-le enfoncé pour allumer et éteindre la radio.

② Bouton **PTT** Push-To-Talk

Appuyez sur ce bouton et maintenez-le enfoncé pour émettre lorsque vous opérez sur la bande COM. Relâchez ce bouton pour revenir au mode "Réception". Voir page 22 pour plus de détails

③ Interrupteur **SQL** (Squelch)

Vous pouvez appuyer sur ce bouton pour "ouvrir" le squelch manuellement pour pouvoir écouter les signaux très faibles. Appuyez sur ce bouton pendant 2 secondes pour "ouvrir" le squelch en continu. Appuyez à nouveau sur ce bouton pour reprendre l'écoute normale (silencieuse). Voir page 20 pour plus de détails

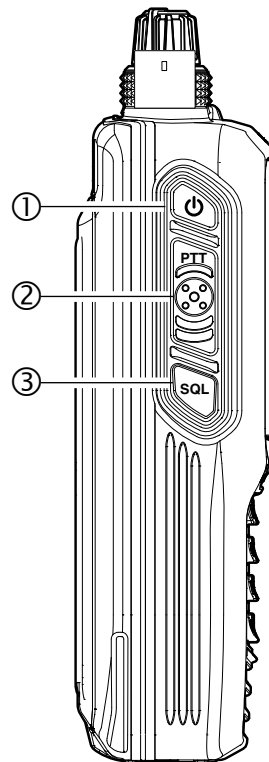

COMMANDES ET CONNECTEURS (CÔTÉ DROIT)

① Prise jack **MIC/SP**

Vous pouvez brancher le câble adaptateur de casque **SCU-42** fourni ou le haut-parleur/micro **SSM-20A** en option dans cette prise. Pour utiliser cette prise, vous devez d'abord retirer le couvercle du corps de l'émetteur-récepteur.



*Évitez que le **FTA-750/FTA-550** soit mouillé pendant que le couvercle qui recouvre la prise **MIC/SP** est retiré.*

② Prise Jack **DATA**

Vous pouvez brancher le câble USB en option dans cette prise. Pour utiliser cette prise, vous devez d'abord soulever le couvercle en caoutchouc du corps de l'émetteur-récepteur.



*Évitez que le **FTA-750/FTA-550** soit mouillé pendant que le couvercle en caoutchouc est retiré.*

③ Prise jack **EXT DC**

Si une source d'alimentation extérieure de 9,5- à 10,5 Volts c.c. est disponible, vous pouvez brancher ici le convertisseur CC/CC d'allume-cigare **SDD-12**.



*1) Évitez que le **FTA-750/FTA-550** soit mouillé pendant que le couvercle en caoutchouc est retiré.*

*2) Ne branchez aucun accessoire qui n'a pas été approuvé par **YAESU** à l'alimentation c.c.*

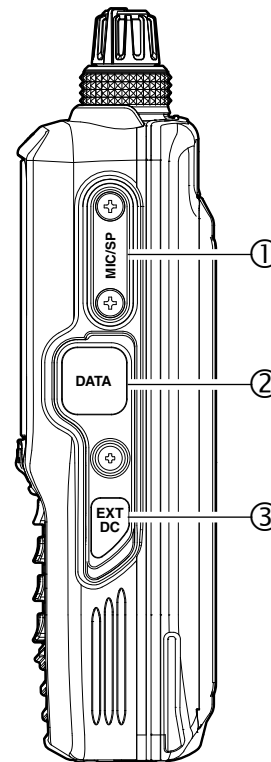

Afficheur LCD (Bande COM)

L'icône "BUSY" apparaît pendant la réception radio ou "TX" pendant l'émission.

Ce champ affiche la fréquence d'exploitation.

Ce champ affiche les icônes qui indiquent différents états de l'émetteur-récepteur, tels que "GPS actif", "Enregistreur de données actif", "Temporisateur actif", "Batterie pleine", etc.

Ce champ affiche les modes d'exploitation.

Ce champ affiche le nom de balise du canal actuellement utilisé.

Ce champ affiche le niveau du volume audio ou le squelch.

Ce champ affiche les canaux que vous avez utilisés précédemment.



Ce champ affiche les icônes qui indiquent différents états de fonctions, tels que "VOX actif", "Split actif", etc.

L'icône "MEM" apparaît si le canal sélectionné est programmé dans la mémoire Scan.

AFFICHAGE LCD (BANDE NAV)

Ecran CDI VOR

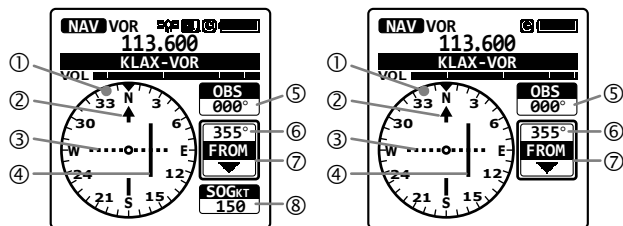

FTA-750

FTA-550

- ① Rose de compas
- ② Indicateur de cap (direction OBS)
- ③ Repères de déviation
- ④ Aiguille de l'indicateur d'écart de route
- ⑤ Valeur OBS (sélecteur de cap)
- ⑥ Valeur VOR
- ⑦ Indicateur D'APPROCHE
- ⑧ Valeur SOG (vitesse fond) selon le signal GPS

Ecran CDI ILS

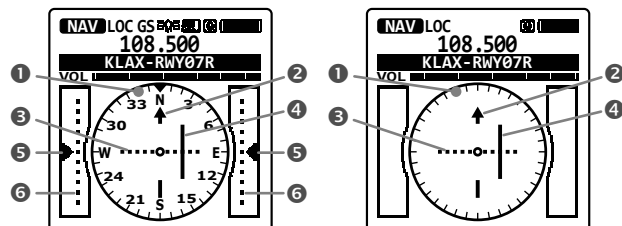

FTA-750

FTA-550

- ① Rose de compas
- ② Indicateur de route (piste)
- ③ Repères d'écart pour radiophare d'alignement de piste
- ④ Aiguille d'écart de route pour radiophare d'alignement de piste
- ⑤ Indicateur d'écart de hauteur pour radiophare d'alignement de descente
- ⑥ Repères d'écart pour radiophare d'alignement de descente

AFFICHAGE LCD (FTA-750 SEULEMENT)

Ecran d'information GPS

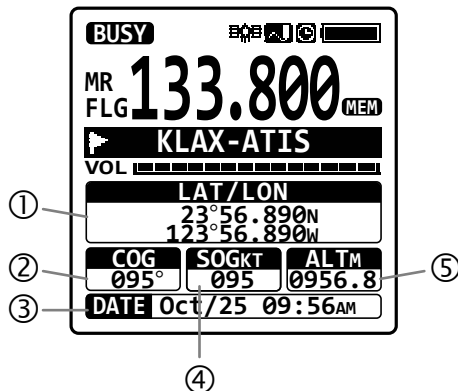

- ① Valeurs de latitude et longitude
- ② Valeur COG (route fond)
- ③ Date obtenue depuis le signal GPS
- ④ Valeur SOG (vitesse fond)
- ⑤ Valeur d'altitude

Ecran de compas GPS

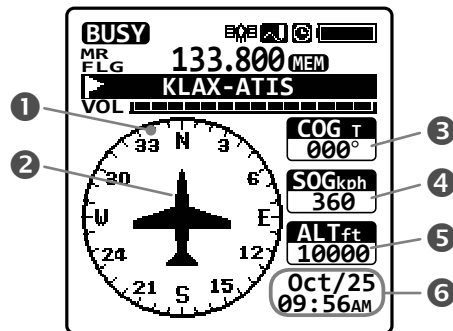

- ① Rose de compas
- ② Indicateur de route
- ③ Valeur COG (route fond)
- ④ Valeur SOG (vitesse fond)
- ⑤ Valeur d'altitude
- ⑥ Date obtenue depuis le signal GPS

AFFICHAGE LCD (FTA-750 SEULEMENT)

Ecran d'état GPS

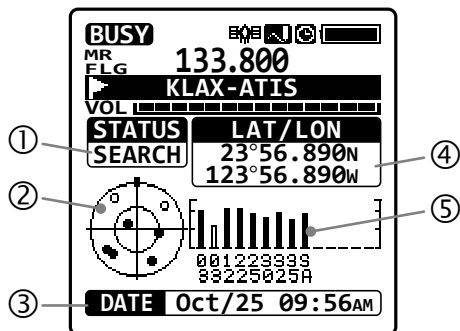

- ① Etat de fonctionnement du récepteur GPS
- ② Ecran radar pour satellites GPS capturés
- ③ Date obtenue depuis le signal GPS
- ④ Valeurs de latitude et longitude
- ⑤ Indicateur d'intensité de signal GPS

Ecran de navigation au point de cheminement

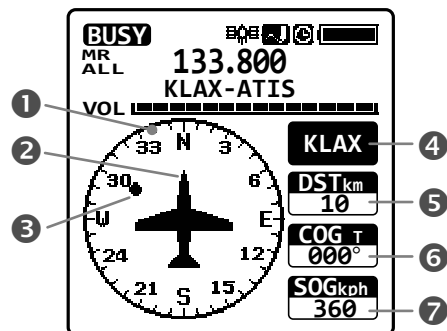

- ① Rose de compas
- ② Indicateur de route
- ③ Indicateur de destination
- ④ Nom de balise de la destination
- ⑤ valeur DST (distance)
- ⑥ Valeur COG (route fond)
- ⑦ Valeur SOG (vitesse fond)

AVANT DE COMMENCER

Installation et dépose de la batterie

- ❑ Pour installer la batterie, insérer la batterie **SBR-39LI** dans le compartiment de batterie au dos de l'émetteur-récepteur, appuyez sur l'extrémité de la batterie tout en appuyant sur le loquet situé à la base de l'émetteur-récepteur, puis verrouillez la batterie en faisant coulisser la plaque de verrouillage à côté du loquet jusqu'à ce que "LOCK" apparaisse entièrement.

Remarque:

Le joint en caoutchouc du **SBR-39LI** ne doit pas être desserré pendant l'insertion.

- ❑ Pour retirer la batterie, éteignez l'émetteur-récepteur, faites coulisser la plaque de verrouillage jusqu'à ce que "UNLOCK" apparaisse entièrement, soulevez l'extrémité de la batterie en appuyant sur le loquet de la batterie, puis sortez la batterie de la radio.

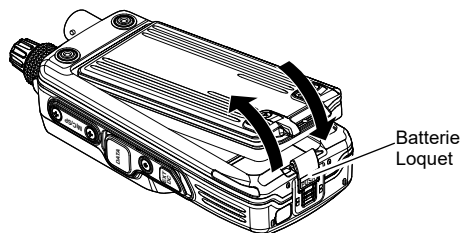

N'essayez pas d'ouvrir des batteries au lithium-ion rechargeables; des personnes pourraient être blessées et la batterie au lithium-ion pourrait être endommagée si une ou plusieurs piles étaient court-circuitées accidentellement.

Remarque:

Pour retirer le bloc de batterie après avoir installé le clip de ceinture **SHB-11** (voir page 16), relevez le clip avant d'appuyer sur le loquet de la batterie.

AVANT DE COMMENCER

Charge de la batterie

Il est nécessaire de charger complètement la batterie au lithium-ion sur l'émetteur-récepteur. Suivez la procédure ci-dessous:

1. Installez la batterie au lithium-ion dans l'émetteur-récepteur. Assurez-vous que l'émetteur-récepteur est éteint.
2. Insérez la fiche du câble du chargeur de batterie **SAD-25** dans la prise située au dos du socle de charge **SBH-11**, puis branchez le **SAD-25** dans la prise de ligne c.a.

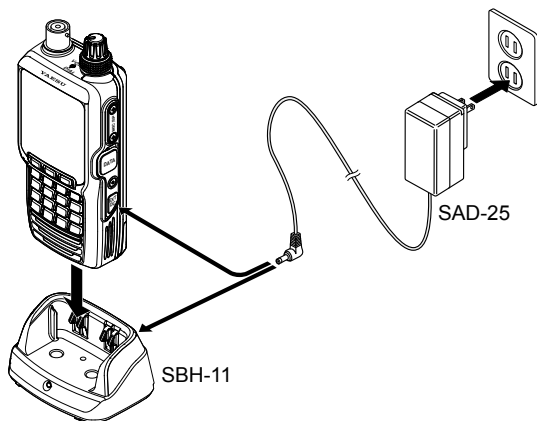

3. Insérez l'émetteur-récepteur dans le **SBH-11**; la prise d'antenne doit se trouver à gauche lorsque le socle est vu de face.

- Vous pouvez brancher directement la fiche du câble du **SAD-25** dans la prise **EXT DC** située sur le côté droit de l'émetteur-récepteur. Dans ce cas, l'icône “” apparaît dans le coin supérieur droit de l'écran LCD.
4. Si l'émetteur-récepteur est inséré correctement, l'indicateur ROUGE sur le **SBH-11** s'allume.
 - Une batterie complètement déchargée se recharge complètement en 5,5 heures après quoi l'indicateur VERT sur le **SBH-11** s'allume.
 - Il faut 10 heures pour une charge complète lorsque le **SAD-25** est branché directement à l'émetteur-récepteur.

Remarques importantes:

- Le **SAD-25** n'est pas conçu pour alimenter l'émetteur-récepteur pour le trafic (émission).
- Ne laissez pas le chargeur branché à l'émetteur-récepteur pendant des périodes continues supérieures à 24 heures. Une surcharge à long-terme risque de détériorer la batterie au lithium-ion et de réduire considérablement sa durée d'utilisation.
- Si vous utilisez un chargeur différent du **SAD-25**, **SBH-11**, ou si vous utilisez une batterie différente de **SBR-39LI**, suivez les instructions fournies avec le chargeur/la batterie. Contactez votre concessionnaire pour être sûr que le chargeur ou la batterie spécifique est adapté à l'usage prévu.

AVANT DE COMMENCER

Installation du support de piles alcalines

Le support de piles **SBT-12** fourni permet d'utiliser le **FTA-750/FTA-550** avec six piles alcalines "AA".

- ❑ Pour installer une pile, insérez d'abord le côté (-), puis appuyez sur le côté (+) pour enclencher la pile. Faites attention à la polarité indiquée à l'intérieur du boîtier.

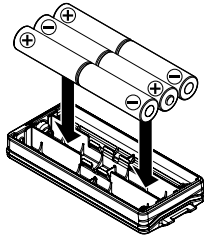

SBT-12
Support de batterie alcaline



*Le **SBT-12** ne doit pas être utilisé avec des piles rechargeables. Le **SBT-12** ne contient pas de circuits de protection thermique ou de protection de surintensité, nécessaires pour utiliser des piles Ni-Cd et Ni-MH.*

Remarque: Remplacez les six piles en même temps en cas de batterie faible.

- ❑ Pour installer le **SBT-12** retirez d'abord la batterie au lithium-ion de l'émetteur-récepteur, tournez le côté ouvert du **SBT-12** vers le bas puis insérez-le dans le compartiment de la batterie.

Remarque: Assurez-vous que le joint en caoutchouc du **SBT-12** n'est pas desserré lors de l'insertion.

Indication de batterie faible

A mesure que la batterie se décharge pendant l'utilisation, la tension devient de plus en plus faible. Lorsque la tension de la batterie atteint 6,0 volts, l'icône "□" clignote sur l'écran LCD, pour indiquer que la batterie doit être rechargée ou que les piles alcalines doivent être remplacées avant de poursuivre l'utilisation.

- Evitez de recharger des batteries au lithium-ion avant l'indication de "Low Battery", pour éviter de dégrader la capacité de charge de la batterie au lithium-ion. YAESU vous conseille d'avoir une batterie de rechange complètement chargée avec vous pour éviter de perdre la capacité de communiquer en raison d'une batterie au lithium-ion déchargée.
- La batterie complètement chargée dure 12 heures sur le **FTA-750** ou 13,5 heures sur le **FTA-550** dans les conditions suivantes:
Economiseur de batterie ... OFF
Rapport de fonctionnement ... TX:RX:Standby - 6:6:48 (sec.)

AVANT DE COMMENCER

Raccordement d'alimentation c.c. externe

Vous pouvez brancher la fiche de câble du convertisseur CC/CC d'allume-cigare en option **SDD-12** dans la prise **EXT DC** située sur le côté droit de l'émetteur-récepteur. Dans ce cas, l'icône "  " apparaît dans le coin supérieur droit de l'écran LCD.

Pour effectuer des raccordements c.c. via le **SDD-12**, veillez à respecter scrupuleusement les indications de niveau de tension correct et de polarité.

- Le **SDD-12** peut être raccordé à des sources d'alimentation de 12 à 24 volts c.c..

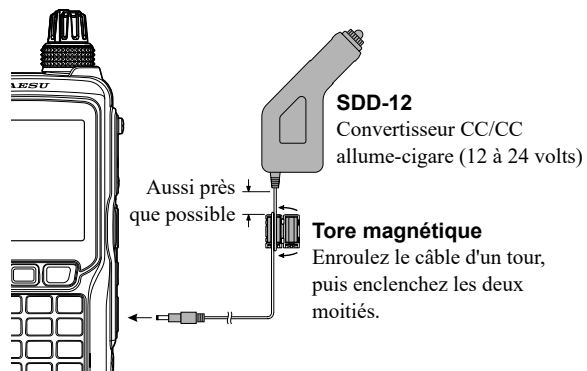

- Pour la réduction des bruits de source exogène, enroulez le câble du **SDD-12** d'un tour autour du tore magnétique,

et enclenchez ses deux moitiés ensemble, selon l'illustration ci-dessus. Fixez le tore magnétique aussi près que possible du corps du **SDD-12**, comme illustré.



Ne branchez aucun accessoire non approuvé par YAESU à l'alimentation c.c.; cela pourrait endommager le FTA-750/FTA-550.

Installation de l'antenne

- Pour fixer l'antenne fournie au **FTA-750/FTA-550**, saisissez fermement la base de l'antenne et exercez une pression de "pincement" modérée sur la base tout en enfonçant l'antenne sur le connecteur d'antenne de la radio. Tout en exerçant cette pression, tournez l'antenne d'un quart de tour dans le sens horaire pour la verrouiller.

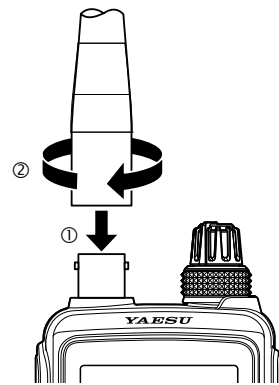

AVANT DE COMMENCER

Installation du clip de ceinture

Vous pouvez fixer le clip à l'arrière du **FTA-750/FTA-550** au moyen des vis fournies.

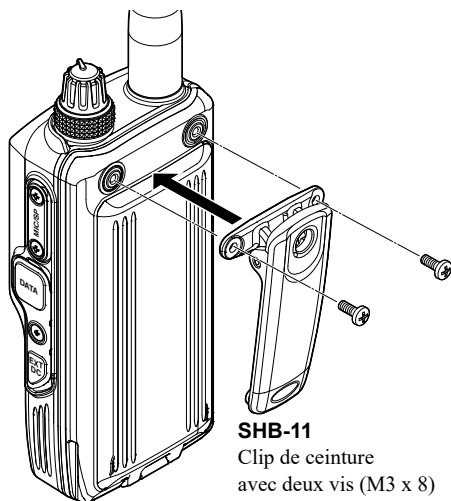

Branchement du casque

Vous pouvez utiliser un casque en option avec le câble adaptateur de casque **SCU-42** fourni (voir aussi page 85).

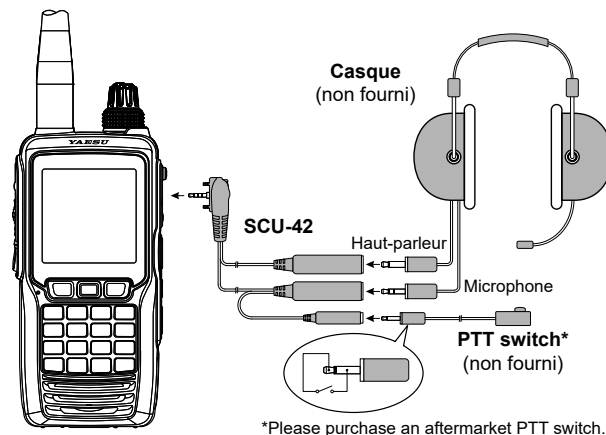

1. Retirez le couvercle et les deux vis de la prise **MIC/SP** située sur le côté droit de l'émetteur-récepteur.
2. Insérez la fiche du **SCU-42** dans la prise **MIC/SP**.
3. Fixez la fiche avec deux vis situées sur le **SCU-42**.
 - Les deux sens de la fiche sont acceptables tout pendant que les deux vis s'adaptent aux trous de vis .
4. Insérez les fiches du casque dans les prises du **SCU-42**.

AVANT DE COMMENCER

Précautions

- Le **FTA-750/FTA-550** permet des communications bidirectionnelles sur des canaux utilisés pour les communications de sécurité d'aviation critiques. Il est donc important de conserver en permanence cette radio loin des enfants ou d'autres utilisateurs non autorisés.
- N'éliminez pas la batterie au lithium-ion dans un feu. Ne transportez pas la batterie au lithium-ion dans votre poche, où des clés ou des pièces de monnaie pourraient court-circuiter les bornes. Cela pourrait créer un risque d'incendie/brûlure grave et endommager la batterie au lithium-ion.
- Le **FTA-750/FTA-550** est conçu pour fournir une capacité d'étanchéité équivalente à IPX5. Evitez que la radio soit submergée et soit soumise à un jet d'eau sous pression.

FONCTIONNEMENT DE BASE

Réception (bande COM)

Pour allumer et éteindre la radio

- ❑ *Pour allumer la radio*, appuyez sur l'interrupteur **POWER** et maintenez-le enfoncé. "WARNING" s'affichera.

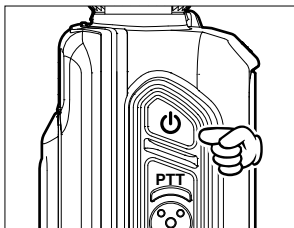

- ❑ Si vous approuvez le message d'avertissement, appuyez sur la touche [ENT].

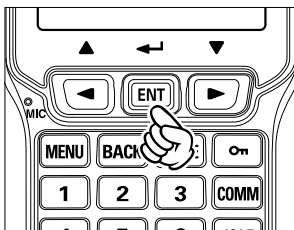

- ❑ Une fréquence de canal s'affichera sur l'écran. Dans le cas contraire, appuyez sur la touche [COMM].

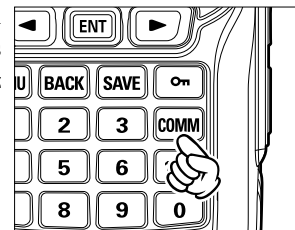

- ❑ L'icône "**BUSY**" s'affiche sur l'écran lorsque le signal audio est reçu sur la fréquence actuelle.

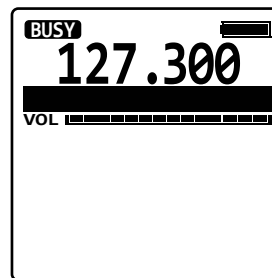

- ❑ *Pour éteindre la radio*, appuyez sur l'interrupteur **POWER** et maintenez-le enfoncé.

FONCTIONNEMENT DE BASE

Réglage de la fréquence

- ❑ Vous pouvez tourner le sélecteur **DIAL** (extérieur) sur le panneau supérieur pour choisir la fréquence de fonctionnement désirée. La fréquence du canal s'affichera sur l'écran LCD.

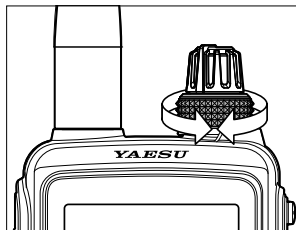

- ❑ Entrer directement les fréquences depuis le clavier est la méthode la plus facile si vous connaissez la fréquence sur laquelle vous souhaitez opérer. Entrez simplement les cinq chiffres de la fréquence pour aller à cette fréquence.

Par exemple, pour régler 134.35 MHz, appuyez sur [1] → [3] → [4] → [3] → [5].

Pour régler 118.275 MHz, il n'est pas nécessaire d'appuyer sur le "5" final de la fréquence, comme ci-dessous:

[1] → [1] → [8] → [2] → [7].

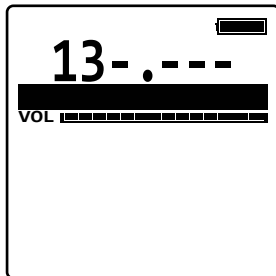

- ❑ Vous pouvez rappeler la fréquence de fonctionnement que vous avez utilisée en appuyant sur la touche [ENT].

Une liste des fréquences que vous avez utilisées s'affiche sous le compteur VOL de l'afficheur.

Sélectionnez la fréquence désirée en appuyant sur la touche [◀] ou [▶], puis appuyez sur la touche [ENT].

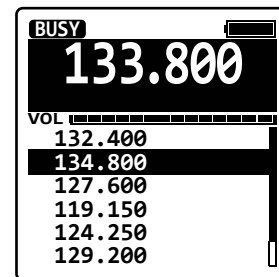
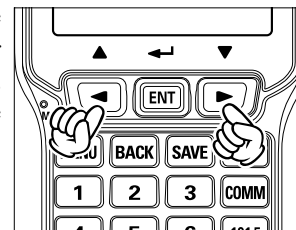

FONCTIONNEMENT DE BASE

Réglage du volume

- ❑ Tournez le bouton **VOL** (intérieur) pour régler le volume sonore. Si aucun signal n'est présent, appuyez sur l'interrupteur **SQL**; vous entendrez alors un bruit de fond et vous pouvez utiliser ce bruit pour régler le bouton **VOL** au niveau audio désiré. Appuyez sur l'interrupteur **SQL** et maintenez-le enfoncé pour couper le son et reprendre l'écoute normale (silencieuse).

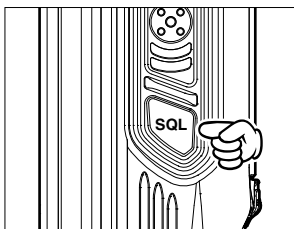
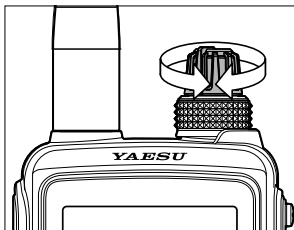

Réglage du squelch

- ❑ Appuyez sur l'interrupteur **SQL**, puis tournez le sélecteur **DIAL** pour régler le seuil du squelch (de 0 à 15) de manière à couper l'audio du récepteur. Un nombre élevé indique qu'un niveau de signal supérieur est nécessaire pour ouvrir le squelch.

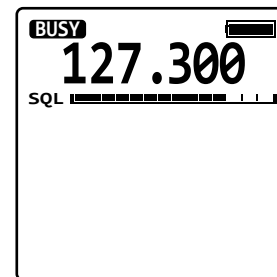
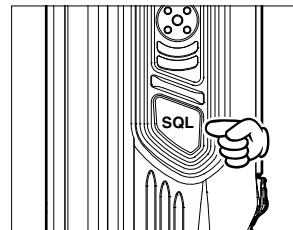

- ❑ Appuyez sur l'interrupteur **SQL** et maintenez-le enfoncé pour régler le seuil de squelch sur 0 (désactivé).
- ❑ Votre nouveau réglage sera enregistré chaque fois que vous effectuez l'une des opérations ci-dessus.

FONCTIONNEMENT DE BASE

Interrupteur de contrôle

Lorsque vous écoutez un signal très faible provenant d'un aéronef ou d'une station terrestre, vous pouvez observer que le signal disparaît périodiquement à mesure que l'intensité du signal entrant devient plus faible pour neutraliser le réglage du seuil de squelch.

Pour désactiver temporairement le squelch, appuyez sur l'interrupteur **SQL** pendant 2 secondes. Le squelch reste ouvert et vous devriez pouvoir mieux entendre les signaux faibles.

Pour revenir au fonctionnement normal, appuyez momentanément sur **SQL**.

Accès à la fréquence d'urgence 121.5 MHz

Le **FTA-750/FTA-550** peut accéder rapidement à la fréquence d'urgence de 121.500 MHz. Cette fonction peut être activée même lorsque la fonction de verrouillage de clavier (décrite page 46) est utilisée.

- Pour accéder à la fréquence d'urgence, appuyez sur la touche [121.5] et maintenez-la enfoncée.

Après quatre bips, l'émetteur-récepteur passe en mode d'urgence et la fréquence est automatiquement réglée sur 121.500 MHz.

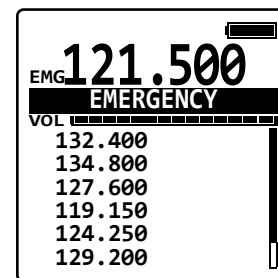
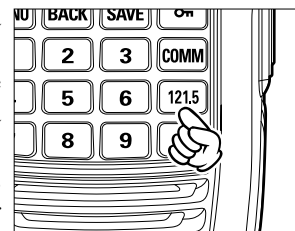

- Pour quitter le mode d'urgence, appuyez sur la touche [COMM]. Le message confirmant l'annulation du mode d'urgence s'affiche. Appuyez sur la touche [◀] ou [▶] pour sélectionner "YES", puis appuyez sur la touche [ENT].

FONCTIONNEMENT DE BASE

Emission (bande COM)

- Pour émettre, appuyez sur l'interrupteur **PTT** et maintenez-le enfoncé. Parlez dans le micro par la grille du panneau avant avec un niveau de voix normal.

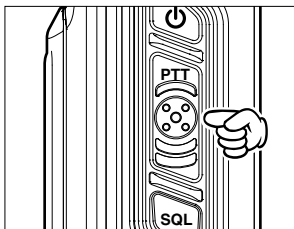

L'icône "**TX**", qui indique que le **FTA-750/FTA-550** est en mode d'émission, apparaît sur l'afficheur.

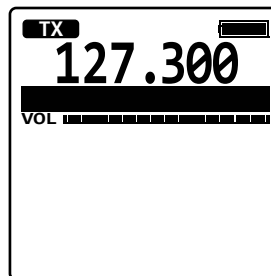

- Pour revenir au mode de réception, relâchez l'interrupteur **PTT**.

Conseils d'utilisation: Utilisation du micro interne

Votre **FTA-750/FTA-550** est étanche à la pénétration d'eau grâce à des joints d'étanchéité situés autour du micro et de l'enceinte du haut-parleur. Le message vocal doit par conséquent être dirigé dans direction du micro pour garantir une entrée vocale suffisante dans la radio. Reportez-vous à l'illustration et observez l'emplacement du micro interne.

Si vous trouvez difficile d'utiliser le **FTA-750/FTA-550** de façon pratique et sûre pendant que vous parlez directement dans le micro, nous vous conseillons d'utiliser le haut-parleur/micro **SSM-20A** (option), ou un casque d'aviation avec micro monté sur tige.

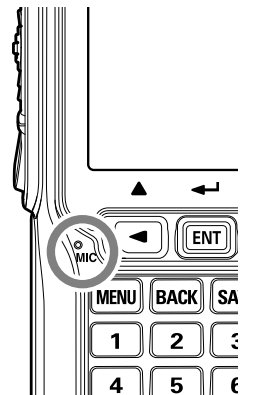

FONCTIONNEMENT DE BASE

Bandes de fonctionnement

Lorsque le **FTA-750/FTA-550** est allumé pour la première fois, il accède au mode COMM et affiche l'écran de la bande COM. Le mode COMM est le mode de fonctionnement de base du **FTA-750/FTA-550**; il permet la syntonisation à travers les bandes NAV et COM au moyen du bouton **DIAL** ou du clavier.

- **Bande NAV (108.000 - 117.975 MHz):**
Bande pour la navigation utilisant des signaux de données émis par des stations VOR (radiophare omnidirectionnel VHF) et ILS (système d'atterrissage aux instruments) des aéroports
- **Bande COM (118.000 - 136.975 MHz):**
Bande pour les communications utilisant des signaux audio.

Lorsque le **FTA-750/FTA-550** reçoit un signal de données associé à VOR ou ILS, l'afficheur passe automatiquement à l'écran de bande NAV qui affiche un CDI (indicateur d'écart de route) basé sur le signal reçu, et "**NAV**", qui indique que le **FTA-750/FTA-550** est sur la bande NAV, s'affiche sur l'écran.

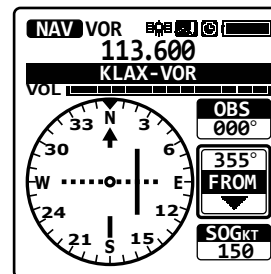

Pendant la réception d'un signal VOR sur le FTA-750

FONCTIONNEMENT DE BASE

Modes de fonctionnement

Le **FTA-750/FTA-550** fonctionne dans l'un des modes ci-dessous. Vous pouvez changer de mode dans l'écran MENU qui s'affiche en appuyant sur la touche **[MENU]** sur le panneau avant.

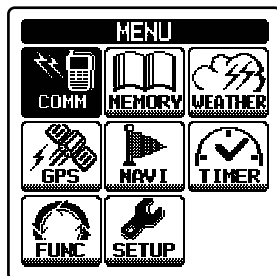
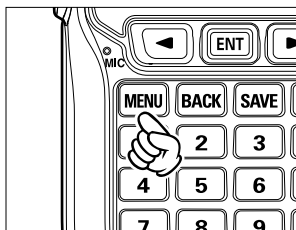

FTA-750

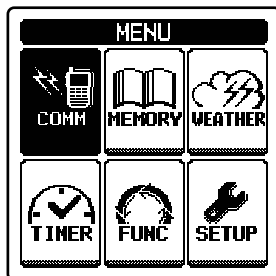

FTA-550

Lorsque vous allumez le **FTA-750/FTA-550**, vous accédez automatiquement au dernier mode utilisé avant de l'éteindre.

- **COMM**
Le mode de fonctionnement de base pour les communications. La navigation à travers la bande NAV est également effectuée dans ce mode.
- **MR (MEMORY)**
Ce mode permet de mémoriser et de rappeler un maximum de 200 canaux dans la banque de mémoire principale de la radio.
- **WX (WEATHER) (USA/Canada seulement)**
Le mode de réception pour les radiodiffusions de canaux météo VHF. 10 canaux météo sont pré-programmés en usine.
- **GPS (FTA-750 seulement)**
Les informations de position et l'état des satellites GPS par rapport aux signaux reçus par le GPS intégré sont affichés dans ce mode.
- **NAVI (FTA-750 seulement)**
La navigation au point de cheminement (destination) mémorisée ou entrée manuellement se fait dans ce mode.
- **SETUP**
Ce mode permet de personnaliser certains aspects de la configuration de votre radio pour vos conditions d'utilisation personnelles.

FONCTIONNEMENT DE BASE

Eléments de menu pratiques

L'écran MENU inclut aussi les éléments suivants, qui permettent une utilisation avancée et pratique du **FTA-750/FTA-550**.

○ TIMER

Vous pouvez utiliser le **FTA-750/FTA-550** comme compte à rebours ou comme chronomètre dans ce menu.

○ FUNCTION

Active et désactive différentes fonctions telles que le balayage et la double veille dans ce menu.

Réinitialisation de la radio

Pour effacer toutes les mémoires et rétablir les autres réglages aux valeurs par défaut:

1. Appuyez sur la touche [**MENU**] pour afficher l'écran MENU.
2. Sélectionnez "SETUP" sur l'écran en appuyant sur la touche [◀] ou [▶], puis appuyez sur la touche [ENT].

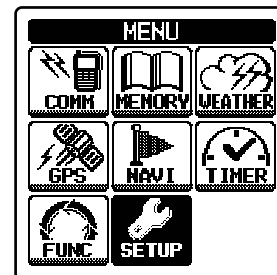

3. Sélectionnez "CONFIGURATION" sur l'écran en appuyant sur la touche [◀] ou [▶], puis appuyez sur la touche [ENT].

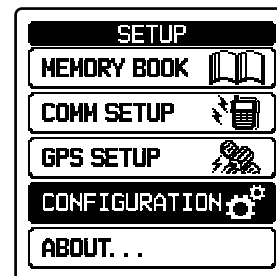

FONCTIONNEMENT DE BASE

4. Sélectionnez "RESET" sur l'écran en appuyant sur la touche [◀] ou [▶], puis appuyez sur la touche [ENT].

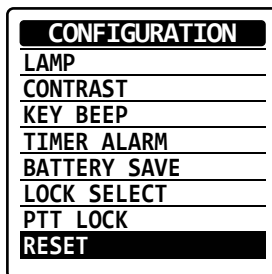

5. Sélectionnez "FACTORY" sur l'écran en appuyant sur la touche [◀] ou [▶], puis appuyez sur la touche [ENT].

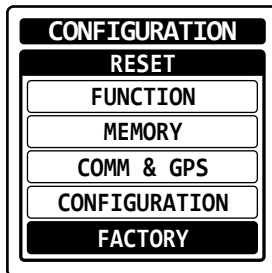

6. Sélectionnez "OK?" sur l'écran en appuyant sur la touche [◀] ou [▶], puis appuyez sur la touche [ENT].

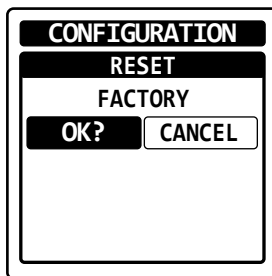

L'initialisation commence et "COMPLETED!" s'affiche une fois que le radio est revenue aux valeurs par défaut.

FONCTIONNEMENT AVANCÉ

Réception de signaux VOR

Lorsque le **FTA-750/FTA-550** reçoit un signal VOR (radiophare omnidirectionnel VHF), l'afficheur passe automatiquement à l'écran de la bande NAV qui affiche un CDI (indicateur d'écart de route) basé sur le signal reçu, et "**VOR**", qui indique que le **FTA-750/FTA-550** reçoit le signal VOR, s'affiche sur l'écran.

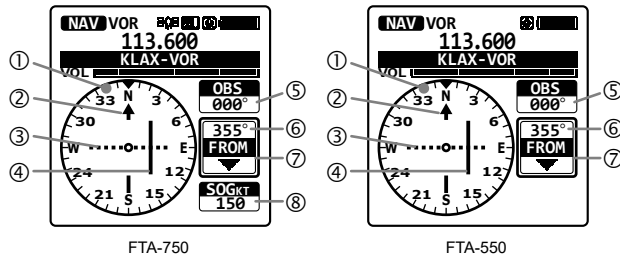

- ① Rose de compas
- ② Indicateur de cap (direction OBS)
- ③ Repères de déviation
- ④ Aiguille de l'indicateur d'écart de route
- ⑤ Valeur OBS (sélecteur de cap)
- ⑥ Valeur VOR
- ⑦ Indicateur d'approche
- ⑧ Valeur SOG (vitesse fond) selon le signal GPS

- Le sélecteur de cap est réglé sur 0 degré lorsque le **FTA-750/FTA-550** est utilisé pour la première fois. La dernière valeur réglée comme sélecteur de cap s'affichera la prochaine fois que l'écran de bande NAV apparaîtra.
- Le haut de la rose du compas indique toujours la direction réglée comme sélecteur de cap.
- Lorsque le sélecteur de cap est réglé à un degré dans la gamme "TO" relative au signal VOR, le **FTA-750/FTA-550** affiche un degré en ajoutant (ou en soustrayant) 180° au ou du signal VOR comme la valeur VOR.
- Le SOG ne s'affiche que lorsque le GPS interne est activé et reçoit une position dans le **FTA-750**.

Remarque:

Vous pouvez modifier la fréquence de réception de la bande COM pendant la réception d'un signal VOR. Si la touche [ENT] est enfoncée pendant que le nom de balise de la station VOR est sélectionné, l'écran de rappel indiquant les fréquences qui ont été utilisées s'affiche temporairement sur l'écran pour vous permettre de sélectionner une fréquence dans la liste avec la touche [◀] ou [▶] ou de changer de fréquence avec le sélecteur **DIAL**.

FONCTIONNEMENT AVANCÉ

Lecture du CDI

- Si le sélecteur de cap est réglé sur 50° et si votre aéronef se trouve à 230° d'une certaine station VOR, par exemple, vous êtes "sur cap" et l'aiguille du CDI se trouve centre de la rose du compas.

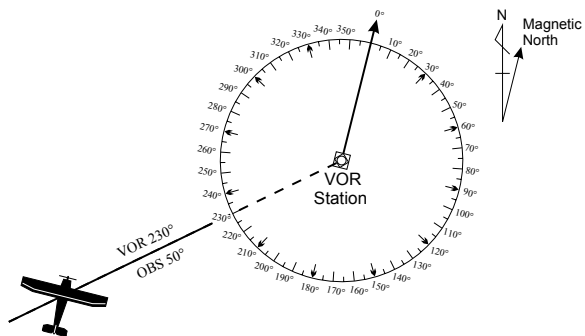

- Si le sélecteur de cap est réglé sur 50° mais si votre aéronef se trouve à 236° d'une certaine station VOR, par exemple, vous êtes "hors cap" et l'aiguille du CDI se trouve dans la moitié droite de la rose du compas.

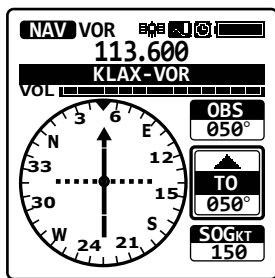
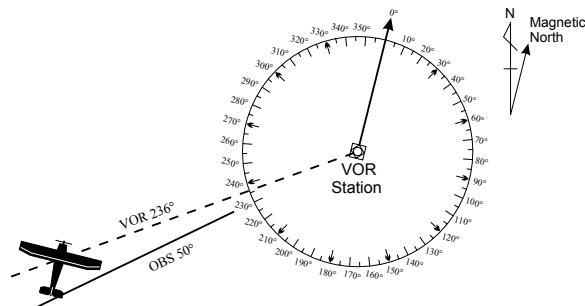

FTA-750

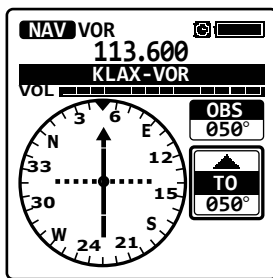

FTA-550

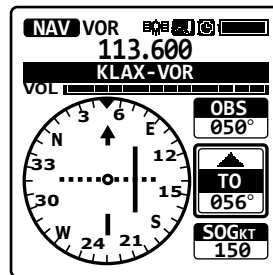

FTA-750

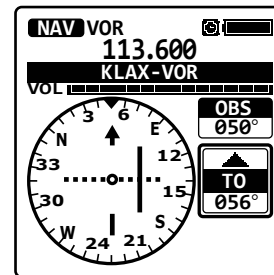

FTA-550

FONCTIONNEMENT AVANCÉ

- L'aiguille de l'indicateur d'écart de route se déplace vers la droite si votre aéronef dévie vers la gauche du sélecteur de cap, ou se déplace vers la gauche si votre aéronef dévie vers la droite du sélecteur de cap.
- Les repères d'écart indiquent le niveau de déviation par 2 degrés jusqu'à 10 degrés de chaque côté. Si votre déviation dépasse 10 degrés, l'aiguille de l'indicateur d'écart de route reste dans la position du cinquième repère (la fin de l'échelle) du côté gauche ou droit.

Vol vers une station VOR

1. Réglez la fréquence sur la station VOR désirée.
2. Appuyez sur la touche [◀] ou [▶] pour sélectionner "OBS" sur l'écran.

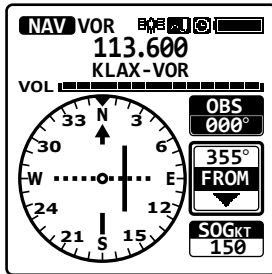

FTA-750

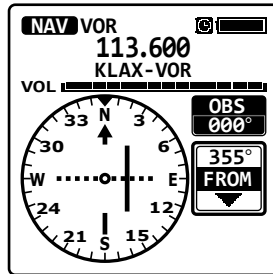

FTA-550

3. Entrez le cap vers la station VOR avec le clavier ou le bouton **DIAL**.

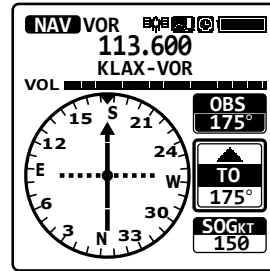

FTA-750

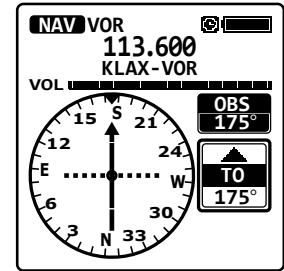

FTA-550

4. Corrigez votre cap jusqu'à ce que l'aiguille d'écart de route sur l'écran se trouve au centre de la rose du compas.

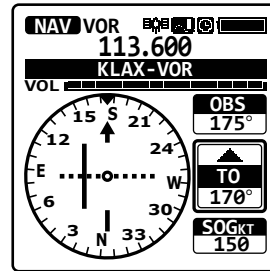

FTA-750

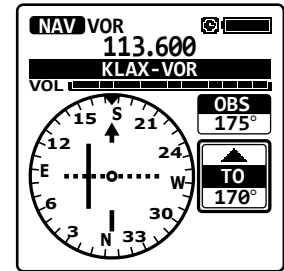

FTA-550

FONCTIONNEMENT AVANCÉ

Vol vers un cap souhaité

Si vous connaissez le sens de votre destination depuis une station VOR spécifique, vous pouvez utiliser le CDI pour corriger votre plan de vol.

1. Réglez la fréquence sur la station VOR désirée.
2. Appuyez sur la touche [◀] ou [▶] pour sélectionner "OBS" sur l'écran.

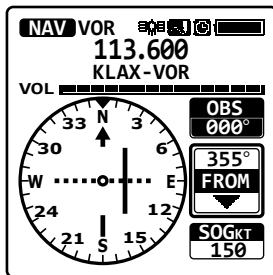

FTA-750

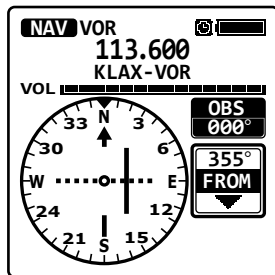

FTA-550

3. Entrez le cap depuis la station VOR avec le clavier ou le bouton **DIAL**.
4. Corrigez votre cap jusqu'à ce que l'aiguille d'écart de route sur l'écran se trouve au centre de la rose du compas.

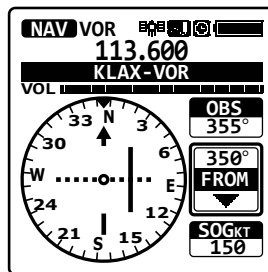

FTA-750

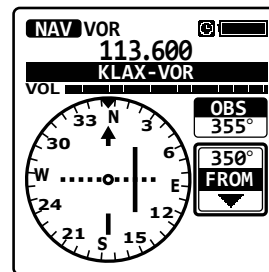

FTA-550

FONCTIONNEMENT AVANCÉ

Réception de signaux ILS

Lorsque le **FTA-750/FTA-550** reçoit un signal ILS (système d'atterrissage aux instruments), l'afficheur passe automatiquement à l'écran de bande NAV qui affiche un CDI (indicateur d'écart de route) basé sur le signal reçu, et "**LOC**", qui indiquent que le **FTA-750/FTA-550** reçoit le signal du radiophare d'alignement de piste, et "**GS**", qui indique que le **FTA-750** reçoit le signal du radiophare d'alignement de descente, s'affichent sur l'écran.

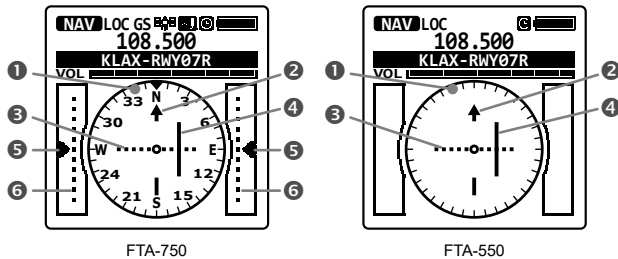

- ① Rose de compas
- ② Indicateur de route (piste)
- ③ Repères d'écart pour radiophare d'alignement de piste
- ④ Aiguille d'écart de route pour radiophare d'alignement de piste
- ⑤ Indicateur d'écart de hauteur pour radiophare d'alignement de descente
- ⑥ Repères d'écart pour radiophare d'alignement de descente

- Dans le **FTA-750** lorsque le GPS interne n'est pas activé ou ne peut pas recevoir de position même lorsqu'il est activé, ou dans le **FTA-550**, le haut de la rose du compas indique toujours le sens de la piste et aucun signe indiquant les relèvements n'est affiché sur la rose du compas.
- Dans le **FTA-750** lorsque le GPS interne est activé et reçoit une position, la rose du compas tourne pour afficher la course d'approche en haut. L'indicateur, les repères d'écart et l'aiguille d'écart de route tournent aussi pour indiquer le sens de la piste s'il a été enregistré au préalable.

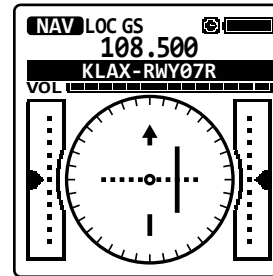

Sans GPS



Avec GPS, sans signal GPS, sens de la piste enregistré

FONCTIONNEMENT AVANCÉ

Remarque:

Vous pouvez modifier la fréquence de réception de la bande COM pendant la réception d'un signal ILS. Si la touche [ENT] est enfoncée pendant que le nom de balise de l'aéroport est sélectionnée, l'écran de rappel indiquant les fréquences que vous avez utilisées s'afficheront temporairement sur l'écran pour vous permettre de sélectionner une fréquence dans la liste avec la touche [◀] ou [▶] ou pour changer de fréquence avec le sélecteur **DIAL**.

Terminologie:

- Le signal du radiophare d'alignement de piste guide l'approche de la piste dans le sens horizontal.
- Le signal du radiophare d'alignement de descente guide l'approche de la piste dans le sens vertical. Notez que certains aéroports ne sont pas équipés de radiophare d'alignement de descente.

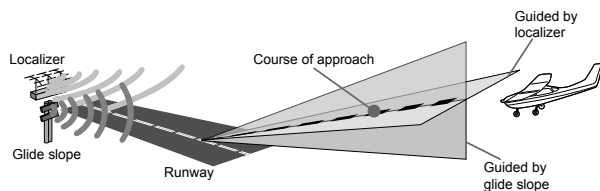

Lecture du CDI

- L'aiguille de l'indicateur d'écart de route se déplace vers la droite si l'aéronef dévie vers la gauche par rapport à la piste, ou se déplace vers la gauche si l'aéronef dévie vers la droite par rapport à la piste.
- L'indicateur d'écart de hauteur se déplace vers le haut si l'aéronef vole plus bas que l'altitude idéale, ou vers le bas si l'aéronef vole plus haut que l'altitude idéale.

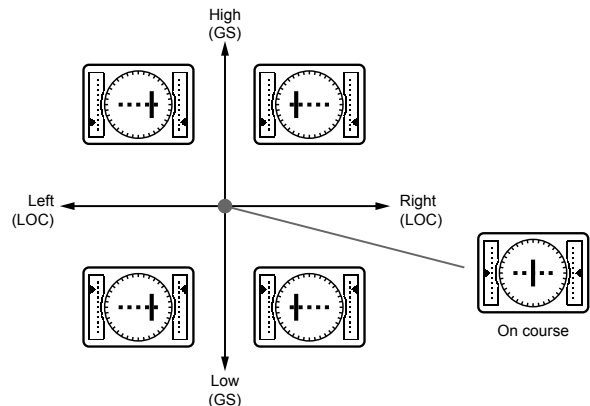

Exemples de CDI correspondant à la position de l'aéronef (la piste doit être à l'arrière de l'écran)

FONCTIONNEMENT AVANCÉ

Fonctionnement en Split

La fonction Split permet d'émettre un appel vers une station d'information de vol en utilisant les fréquences de bande COM pendant la réception d'une station sur la bande NAV. Les stations VOR équipées de cette fonction sont généralement représentées sur les cartes de navigation par la fréquence d'appel vocal entre parenthèse au-dessus de la fréquence de navigation.

Programmation d'une fréquence d'émission

1. Appuyez sur la touche [MENU] pour afficher l'écran MENU.
2. Sélectionnez "SETUP" sur l'écran en appuyant sur la touche [◀] ou [▶], puis appuyez sur la touche [ENT].

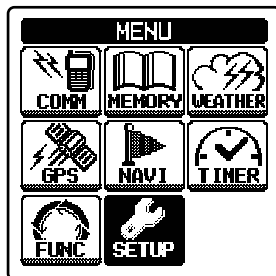

3. Sélectionnez "COMM SETUP" sur l'écran en appuyant sur la touche [◀] ou [▶], puis appuyez sur la touche [ENT].

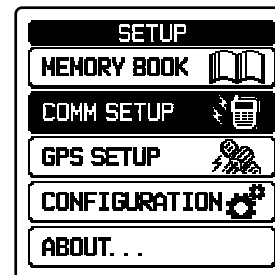

4. Sélectionnez "SPLIT FREQUENCY" sur l'écran en appuyant sur la touche [◀] ou [▶], puis appuyez sur la touche [ENT].

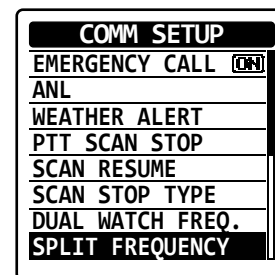

5. Entrez la fréquence d'émission avec le clavier.

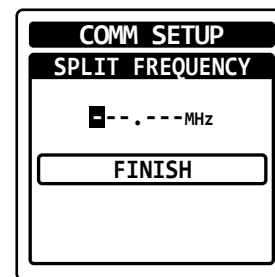

FONCTIONNEMENT AVANCÉ

6. Sélectionnez “FINISH” sur l'écran en appuyant sur la touche [◀] ou [▶], puis appuyez sur la touche [ENT].

La fréquence sera déterminée et l'afficheur reviendra au menu COMM SETUP

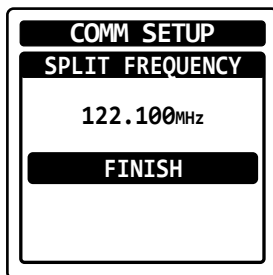

Remarque:

Seules les fréquences de bande COM peuvent être réglées comme fréquence d'émission.

Activation du mode Split

1. Appuyez sur la touche [MENU] pour afficher l'écran MENU.
2. Sélectionnez “FUNC” sur l'écran en appuyant sur la touche [◀] ou [▶], puis appuyez sur la touche [ENT].

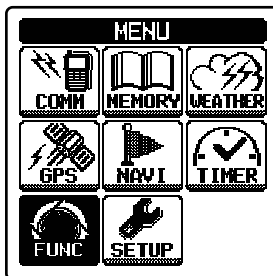

3. Sélectionnez “SPLIT” sur l'écran en appuyant sur la touche [◀] ou [▶], puis appuyez sur la touche [ENT].

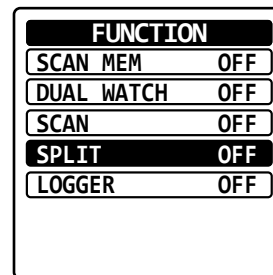

- Si “ON” est affiché dans la partie droite de “SPLIT”, le **FTA-750/FTA-550** est déjà en mode Split.

L'afficheur revient à l'écran précédent et l'icône “±”, qui indique que le **FTA-750/FTA-550** est en mode Split, s'affiche sur l'écran.

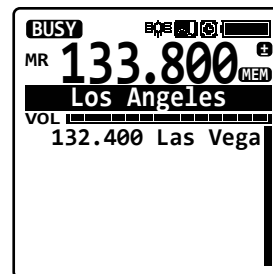

FONCTIONNEMENT AVANCÉ

Fonctionnement en mode Split

- ❑ Pour émettre un appel vocal pendant la réception sur la bande NAV, appuyez sur l'interrupteur **PTT** et maintenez-le enfoncé, puis parlez dans le micro. L'écran de la bande COM s'affiche avec la fréquence qui a été réglée.
- ❑ Pour quitter le mode Split, sélectionnez "SPLIT" et appuyez sur la touche [ENT] dans le menu FUNCTION.

FUNCTION	
SCAN MEM	OFF
DUAL WATCH	OFF
SCAN	OFF
SPLIT	ON
LOGGER	OFF

Réception de radiodiffusion de canaux météo

- *Canaux météo pour USA/ Canada seulement* -

Le **FTA-750/FTA-550** peut recevoir des radiodiffusions de canaux météo VHF qui peuvent vous aider à établir votre plan de vol. Le **FTA-750/FTA-550** inclut une banque spéciale capable de mémoriser 10 canaux météo, qui simplifie l'accès lorsque vous vous trouvez dans un lieu inconnu.

- ❑ Pour recevoir les canaux météo, appuyez sur la touche [MENU], sélectionnez "WEATHER" sur l'écran en appuyant sur la touche [◀] ou [▶], puis appuyez sur la touche [ENT].

Le dernier canal qui a été accordé sera reçu.

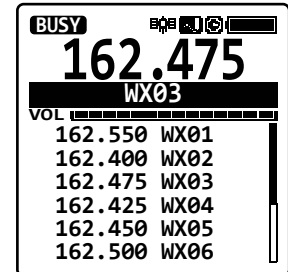
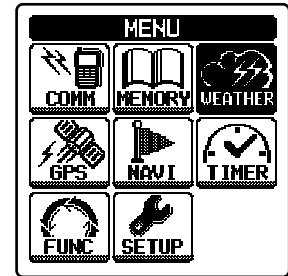

FONCTIONNEMENT AVANCÉ

- ❑ Vous pouvez aussi sélectionner un canal météo dans la liste pré-programmée avec le sélecteur **DIAL**.

Pour confirmer la sélection de la fréquence du canal météo, appuyez sur la touche **[ENT]**.

- ❑ Pour quitter le mode WX, appuyez sur la touche **[MENU]**, sélectionnez un autre mode que "WEATHER" sur l'écran en appuyant sur la touche **[◀]** ou **[▶]**, puis appuyez sur la touche **[ENT]**.

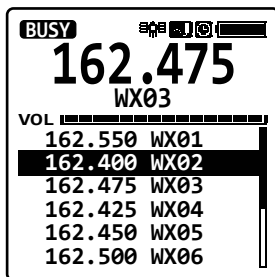

Réception d'alertes météo

En cas de perturbations météo extrêmes, telles que des tempêtes ou des ouragans, le NOAA (National Oceanic and Atmospheric Administration) envoie une alerte météo accompagnée d'une tonalité de 1050 Hz et un bulletin météo sur l'un des canaux météo NOAA.

Lorsque la radio reçoit une alerte météo sur la fréquence de fonctionnement, elle affiche sur l'écran un avertissement comme celui illustré ci-dessous, et continue à émettre des sons d'alarme jusqu'à ce qu'une des touches soit enfoncée.

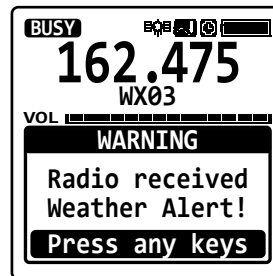

Vous pouvez activer ou désactiver la fonction d'alarme pendant la réception du signal d'alerte météo dans le menu **COMM SETUP**, si vous le souhaitez. Voir page 69 pour plus de détails

FONCTIONNEMENT AVANCÉ

Fonctionnement du mode double veille

La fonction de double veille contrôle automatiquement l'activité sur le canal P-ch (canal prioritaire) réglé dans le menu COMM SETUP pendant que vous opérez sur un autre canal. Pendant le fonctionnement en double veille, le canal utilisé et le canal P-ch seront interrogés alternativement à intervalles de 200 ms.

Réglage du canal P-ch

1. Appuyez sur la touche [MENU] pour afficher l'écran MENU.
2. Sélectionnez "SETUP" sur l'écran en appuyant sur la touche [◀] ou [▶], puis appuyez sur la touche [ENT].

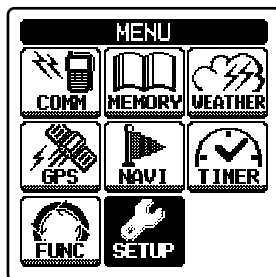

3. Sélectionnez "COMM SETUP" sur l'écran en appuyant sur la touche [◀] ou [▶], puis appuyez sur la touche [ENT].

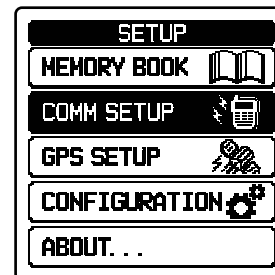

4. Sélectionnez "DUAL WATCH FREQ." sur l'écran en appuyant sur la touche [◀] ou [▶], puis appuyez sur la touche [ENT].

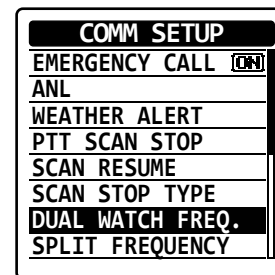

5. Entrez la fréquence que vous souhaitez interroger avec le clavier.

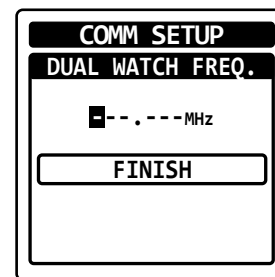

FONCTIONNEMENT AVANCÉ

6. Sélectionnez “FINISH” sur l'écran en appuyant sur la touche [◀] ou [▶], puis appuyez sur la touche [ENT].

La fréquence sera déterminée et l'afficheur reviendra au menu COMM SETUP

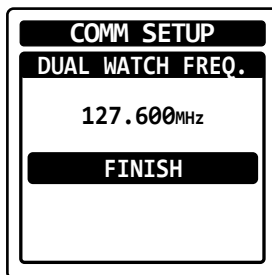

Démarrage de la double veille

1. Appuyez sur la touche [MENU] pour afficher l'écran MENU.
2. Sélectionnez “FUNC” sur l'écran en appuyant sur la touche [◀] ou [▶], puis appuyez sur la touche [ENT].

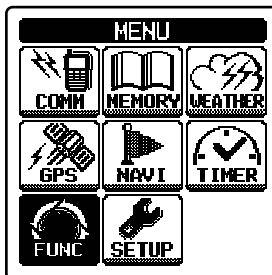

3. Sélectionnez “DUAL WATCH” sur l'écran en appuyant sur la touche [◀] ou [▶], puis appuyez sur la touche [ENT].

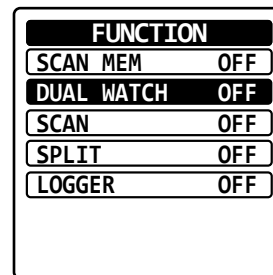

- Si “ON” est affiché dans la partie droite de “DUAL WATCH”, le **FTA-750/FTA-550** effectue la double veille.

L'afficheur revient à l'écran précédent et l'icône “DW”, qui indique que le **FTA-750/FTA-550** effectue la double veille, s'affiche sur l'écran.

- Lorsque la radio rencontre un signal sur le canal utilisé, elle interroge toujours les deux canaux alternativement en restant plus longtemps sur le canal utilisé.
- Lorsque la radio rencontre un signal sur le canal P-ch, elle reste sur le canal P-ch jusqu'à ce que le signal disparaisse, et l'indication de fréquence sur l'afficheur clignote. Après la disparition du signal, la double veille reprend.

FONCTIONNEMENT AVANCÉ

- ❑ Pour interrompre la double veille, sélectionnez “DUAL WATCH” et appuyez sur la touche [ENT] dans le menu FUNCTION.

FUNCTION	
SCAN MEM	OFF
DUAL WATCH	ON
SCAN	OFF
SPLIT	OFF
LOGGER	OFF

Fonctionnement du mode minuteur

Le **FTA-750/FTA-550** comporte une fonction de chronomètre et de compte à rebours. Ces fonctions peuvent être utilisées pour diverses applications de chronométrage.

Même pendant le fonctionnement du minuteur, il est possible de passer à d'autres modes de fonctionnement pour recevoir, émettre, balayer, etc.

Utilisation du chronomètre

1. Appuyez sur la touche [MENU] pour afficher l'écran MENU.
2. Sélectionnez “TIMER” sur l'écran en appuyant sur la touche [◀] ou [▶], puis appuyez sur la touche [ENT].

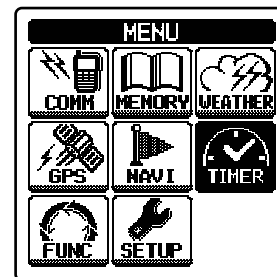

3. Sélectionnez “STOPWATCH” sur l'écran en appuyant sur la touche [◀] ou [▶], puis appuyez sur la touche [ENT].

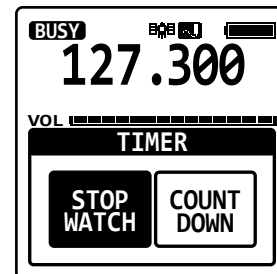

FONCTIONNEMENT AVANCÉ

4. Pour lancer le chronomètre, sélectionnez “START” sur l'écran en appuyant sur la touche [◀] ou [▶], puis appuyez sur la touche [ENT].

Le temps affiché augmente et “START” est remplacé par “STOP”.

L'icône “🕒” s'affiche en haut à droite de l'écran pendant le chronométrage.

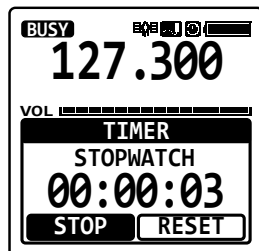
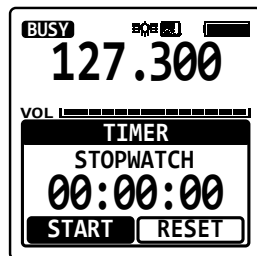

5. Pour arrêter le chronomètre, sélectionnez “STOP” et appuyez sur la touche [ENT].

Pour reprendre le chronométrage, sélectionnez “START” qui a remplacé “STOP” et appuyez à nouveau sur la touche [ENT].

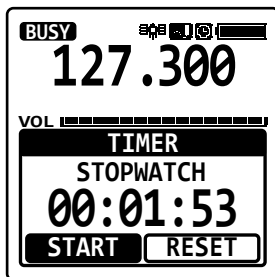

6. Pour remettre le chronomètre à zéro, sélectionnez “RESET” sur l'écran en appuyant sur la touche [◀] ou [▶], puis appuyez sur la touche [ENT].

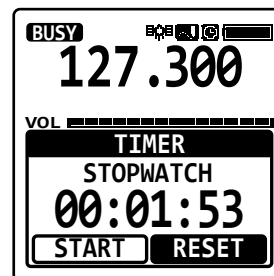

Si “RESET” est sélectionné pendant le chronométrage, le minuteur continuera à compter à partir de “00:00:00”.

Si “RESET” est sélectionné pendant l'arrêt, le temps affiché devient “00:00:00” et le minuteur continue à s'arrêter.

Remarque:

Vous pouvez modifier la fréquence de réception pendant le chronométrage.

Sélectionnez le champ du nom de balise avec la touche [◀] ou [▶], puis appuyez sur la touche [ENT] pour afficher l'écran de rappel indiquant les fréquences qui ont été utilisées temporairement sur l'afficheur, pour vous permettre de sélectionner une fréquence dans la liste avec la touche [◀] ou [▶] ou pour changer de fréquence avec le sélecteur DIAL.

FONCTIONNEMENT AVANCÉ

Utilisation du minuteur

1. Appuyez sur la touche **[MENU]** pour afficher l'écran MENU.
2. Sélectionnez "TIMER" sur l'écran en appuyant sur la touche **[◀]** ou **[▶]**, puis appuyez sur la touche **[ENT]**.
3. Sélectionnez "COUNTDOWN" sur l'écran en appuyant sur la touche **[◀]** ou **[▶]**, puis appuyez sur la touche **[ENT]**.

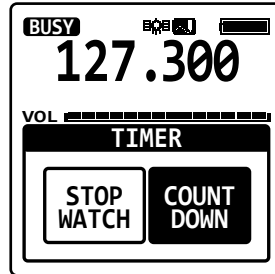

4. Entrez l'heure avec le clavier ou le sélecteur **DIAL**, puis appuyez sur la touche **[ENT]**.
Appuyez sur la touche **[◀]** ou **[▶]** pour déplacer le curseur sur les heures, les minutes ou les secondes.
Appuyez sur la touche **[BACK]** pour annuler le temps entré.



5. Pour lancer le chronomètre, sélectionnez "START" sur l'écran en appuyant sur la touche **[◀]** ou **[▶]**, puis appuyez sur la touche **[ENT]**.
Le temps affiché diminue et "START" est remplacé par "STOP".
L'icône "🕒" s'affiche en haut à droite de l'écran pendant le chronométrage.



6. Pour arrêter le chronomètre, sélectionnez "STOP" et appuyez sur la Touche **[ENT]**.
Pour reprendre le chronométrage, sélectionnez "START" qui a remplacé "STOP" et appuyez à nouveau sur la touche **[ENT]**.



FONCTIONNEMENT AVANCÉ

7. Pour remettre le chronomètre à zéro, sélectionnez “ RESET ” sur l'écran en appuyant sur la Touche [◀] ou [▶], puis appuyez sur la touche [ENT].

Le temps affiché devient “00:00:00” et le minuteur s'arrête.

Remarque:

Vous pouvez modifier la fréquence de réception pendant le chronométrage.

Sélectionnez le champ du nom de balise avec la touche [◀] ou [▶], puis appuyez sur la touche [ENT] pour afficher l'écran de rappel indiquant les fréquences qui ont été utilisées temporairement sur l'afficheur, pour vous permettre de sélectionner une fréquence dans la liste avec la touche [◀] ou [▶] ou pour changer de fréquence avec le sélecteur DIAL.



- Lorsque le compte à rebours atteint “00:00:00”, les bips résonnent en continu et “Timer Alarm!” s'affiche sur l'écran. Appuyez sur n'importe quelle touche pour faire taire les bips.

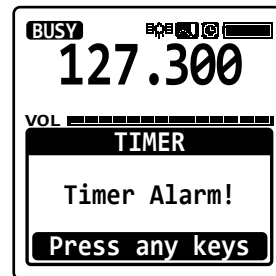

- Il est possible de régler le minuteur sur l'alarme sans bips. Sélectionnez “OFF” sur l'élément “TIMER ALARM” du menu CONFIGURATION dans le mode SETUP.

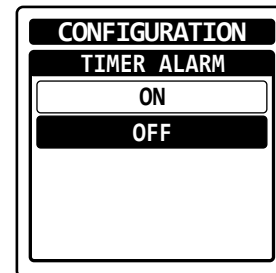
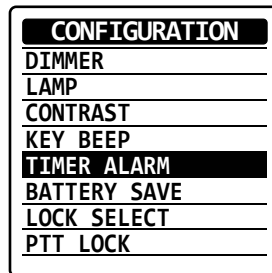

FONCTIONNEMENT AVANCÉ

Fonction TOT

Le TOT (Temporisateur de relâchement) arrête l'émetteur-récepteur lorsque l'émission continue dépasse le temps programmé. Cette fonction évite une émission involontaire et réduit la consommation de la batterie.

Pour activer la fonction TOT, choisissez entre "1min", "2min", "3min", "5min" sur l'élément "TX TOT" du menu COMM SETUP dans le mode SETUP.

COMM SETUP
FREQUENCY STEP
TX TOT
AF PITCH CONT.
MIC SELECT
SIDE TONE
VOX
VOX LEVEL
VOX DELAY

COMM SETUP
TX TOT
OFF
1min
2min
3min
5min

Economie de batterie pendant la réception

L'une des caractéristiques importantes du **FTA-750/FTA-550** est son économiseur de batterie, qui "met la radio en veille" pendant un certain temps, en la "réveillant" régulièrement pour contrôler l'activité. Si quelqu'un parle sur le canal, le **FTA-750/FTA-550** reste en mode "éveillé", puis reprend ses cycles de "veille". Cette fonction réduit considérablement l'épuisement de la batterie à l'état de repos.

Pour activer l'économiseur de batterie, sélectionnez l'un des intervalles suivants sur l'élément "BATTERY SAVE" du menu CONFIGURATION dans le mode SETUP.

- 50% ... En veille pendant 100 ms après un réveil de 100 ms
- 70% ... En veille pendant 250 ms après un réveil de 100 ms
- 80% ... En veille pendant 450 ms après un réveil de 100 ms
- 90% ... En veille pendant 900 ms après un réveil de 100 ms

CONFIGURATION
DIMMER
LAMP
CONTRAST
KEY BEEP
TIMER ALARM
BATTERY SAVE
LOCK SELECT
PTT LOCK

CONFIGURATION
BATTERY SAVE
OFF
50%
70%
80%
90%

FONCTIONNEMENT AVANCÉ

Utilisation du casque-micro

Si vous souhaitez utiliser le micro d'un casque aviation que vous avez préparé, modifiez l'attribution du micro commandé par l'interrupteur **PTT**.

Pour attribuer le casque-micro, sélectionnez "EXT MIC" sur l'élément "MIC SELECT" du menu COMM SETUP dans le mode SETUP.

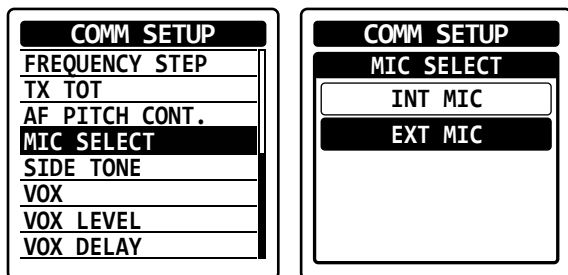

Lorsque le casque d'aviation en option est branché, l'interrupteur **PTT** de la radio active le micro du casque pour l'émission.

Remarque:

Si vous trouvez difficile d'utiliser l'interrupteur **PTT** de la radio, il est conseillé d'utiliser un interrupteur PTT externe de rechange. Voir aussi page 85 pour plus de détails

Fonctionnement VOX

Si vous souhaitez avoir les deux mains libres, utilisez un casque et activez le système VOX (commutation émission/réception activée par la voix).

Remarques:

- Le système VOX ne fonctionne pas si vous utilisez uniquement le micro interne; un casque extérieur doit être utilisé.
- N'activez pas le système VOX lorsque vous branchez le micro en option **SSM-20A**.
- ☐ Pour activer le système VOX, sélectionnez "ON" sur l'élément "VOX" du menu COMM SETUP dans le mode SETUP.

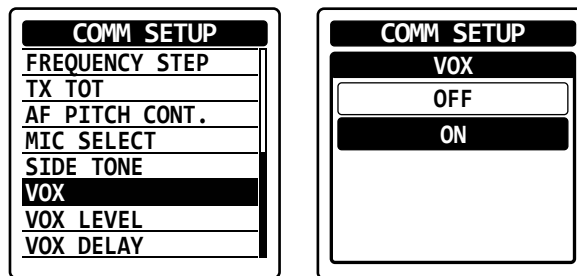

L'icône "**V**", qui indique que le système VOX est actif, s'affiche à droite de la fréquence du canal lorsque l'afficheur revient à l'écran de bande COM.

FONCTIONNEMENT AVANCÉ

- ❑ Pour régler le gain VOX, sélectionnez l'un des niveaux de gains suivants sur l'élément "VOX LEVEL" du menu COMM SETUP dans le mode SETUP.

MIN / LEVEL 1 /
LEVEL 2 / LEVEL 3 /
MAX

- ❑ Pour régler le délai VOX, sélectionnez l'une des durées suivantes sur l'élément "VOX DELAY" du menu COMM SETUP dans le mode SETUP.

0,5sec / 1,0sec /
1,5sec / 2,0sec /
3,0sec

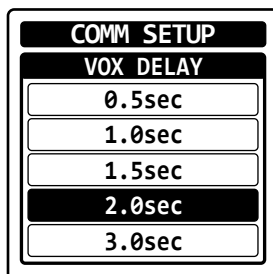
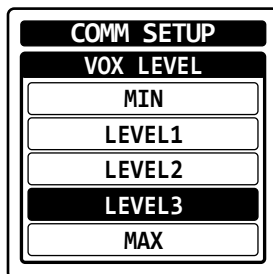

Réglage de l'effet local

Si vous utilisez un casque externe, vous pouvez contrôler votre voix en parlant dans le micro à travers les écouteurs.

Remarque:

N'activez pas la fonction d'effet local lorsque vous branchez le micro en option **SSM-20A**.

- ❑ Pour activer l'écoute de votre voix (effet local), sélectionnez l'un des niveaux d'effet local suivants sur l'élément "SIDE TONE" du menu COMM SETUP dans le mode SETUP.

MIN/LEVEL1/LEVEL2/MAX

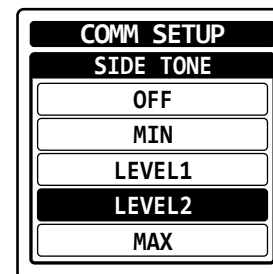
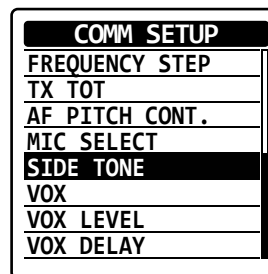

- ❑ Pour modifier temporairement le niveau d'effet local pendant l'écoute, tournez le sélecteur **DIAL** tout en appuyant sur l'interrupteur **PTT** et en le maintenant enfoncé.

FONCTIONNEMENT AVANCÉ

Fonction de verrouillage

Cette fonction évite les changements accidentels du réglage de fréquence et des commandes de clavier.

Réglage de la configuration de verrouillage

Vous pouvez choisir les commandes à verrouiller.

1. Appuyez sur la touche [**MENU**] pour afficher l'écran MENU .
2. Sélectionnez "SETUP" sur l'écran en appuyant sur la touche [◀] ou [▶], puis appuyez sur la touche [ENT].
3. Sélectionnez "CONFIGURATION" sur l'écran en appuyant sur la touche [◀] ou [▶] , puis appuyez sur la touche [ENT].
4. Sélectionnez "LOCK SELECT" sur l'écran en appuyant sur la touche [◀] ou [▶], puis appuyez sur la touche [ENT].

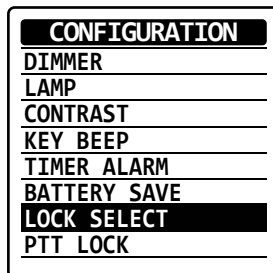

5. Sélectionnez l'une des configurations de verrouillage suivantes en appuyant sur la touche [◀] ou [▶], puis appuyez sur la touche [ENT].

KEY LOCK /
DIAL LOCK /
ALL LOCK

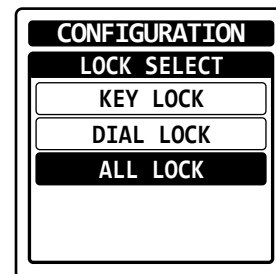

Le réglage sera déterminé et l'afficheur reviendra au menu CONFIGURATION.

FONCTIONNEMENT AVANCÉ

Activation de la fonction de verrouillage

- Appuyez sur la touche [] et maintenez-la enfoncée.

En fonction du réglage de la configuration de verrouillage, “KEY LOCK”, “DIAL LOCK”, ou “ALL LOCK” s’affiche sur l’écran pendant 2 secondes puis l’afficheur revient à l’écran précédent.

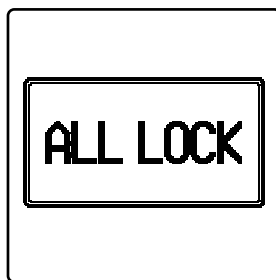
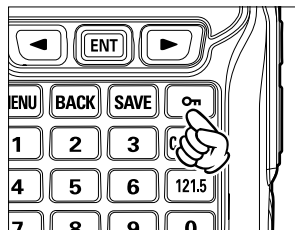

- Pendant que le **FTA-750/FTA-550** est verrouillé, les commandes avec le sélecteur **DIAL** et/ou les touches sont désactivées, sauf l'interrupteur **PTT**, l'interrupteur **POWER** et la touche [121.5].

Si vous tournez le sélecteur **DIAL** ou si vous appuyez sur une touche, “DIAL LOCK”, “KEY LOCK”, ou “ALL LOCK” s’affiche sur l’écran pendant 2 secondes puis l’afficheur revient à l’écran précédent.

- Pour désactiver la fonction de verrouillage, appuyez à nouveau sur la touche [] et maintenez-la enfoncée. “UNLOCK” s’affiche sur l’écran pendant 2 secondes puis l’afficheur revient à l’écran précédent.

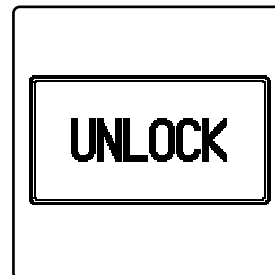

FONCTIONNEMENT AVANCÉ

Fonction de verrouillage PTT

Cette fonction empêche les émissions accidentelles en verrouillant ou en désactivant l'interrupteur PTT.

Verrouillage/déverrouillage de la fonction de verrouillage PTT

Vous pouvez choisir d'activer ou de désactiver la fonction de verrouillage PTT.

1. Appuyez sur la touche [**MENU**] pour afficher l'écran MENU.
2. Sélectionnez "SETUP" sur l'écran en appuyant sur la touche [◀] ou [▶], puis appuyez sur la touche [**ENT**].
3. Sélectionnez "CONFIGURATION" sur l'écran en appuyant sur la touche [◀] ou [▶], puis appuyez sur la touche [**ENT**].
4. Sélectionnez "PTT LOCK" sur l'écran en appuyant sur la touche [◀] ou [▶], puis appuyez sur la touche [**ENT**].
5. Sélectionnez "UNLOCK" ou "LOCK" en appuyant sur la touche [◀] ou [▶], puis appuyez sur la touche [**ENT**].

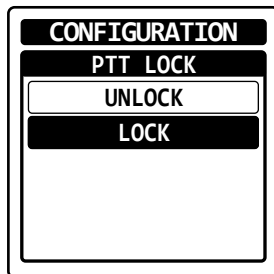
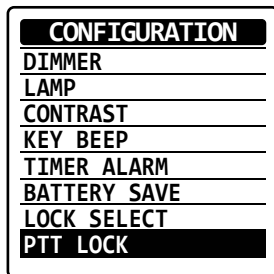

Modification des pas de fréquence

Le synthétiseur du **FTA-750/FTA-550** fournit l'option d'utiliser des pas de fréquence de 8.33/25 kHz par pas.

Le **FTA-750/FTA-550** est réglé par défaut avec des pas de fréquence de 25 kHz (bandes NAV et COM). Si vous devez modifier les incréments des pas de fréquence, sélectionnez "8.33kHz" sur l'élément "FREQUENCY STEP" du menu COMM SETUP dans le mode SETUP.

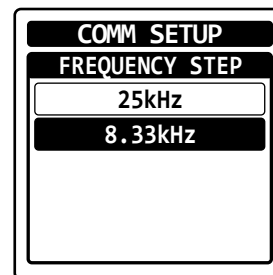
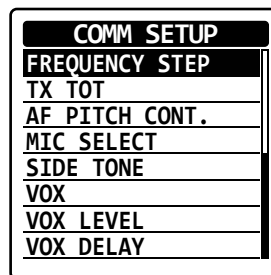

FONCTIONNEMENT AVANCÉ

Remarques:

- Les pas de fréquences de 8.33 kHz sont disponibles dans la bande COM seulement.
- Lorsque vous réglez le pas de fréquence sur 8.33 kHz, l'affichage du canal diffère de la fréquence de fonctionnement réelle; voir le tableau ci-dessous. Cependant, l'opérateur (pilote, tour, contrôle, etc.) appellera la fréquence en fonction de ce que l'afficheur indique.

Fréquence d'exploitation	Affichage	
	Pas de 8,33 kHz	Pas de 25 kHz
1**,0000 MHz	1**,005	1**,000
1**,0083 MHz	1**,010	
1**,0166 MHz	1**,015	
1**,0250 MHz	1**,030	1**,025
1**,0333 MHz	1**,035	
1**,0416 MHz	1**,040	
1**,0500 MHz	1**,055	1**,050
1**,0583 MHz	1**,060	
1**,0666 MHz	1**,065	
1**,0750 MHz	1**,080	1**,075
1**,0833 MHz	1**,085	
1**,0916 MHz	1**,090	

- La sélectivité du canal adjacent sera légèrement dégradée pendant la réception avec des pas de fréquence de 8.33 kHz.

Fonction ANL

Pour réduire les bruits impulsifs tels que ceux produits par le système d'allumage du moteur, la fonction ANL (limiteur automatique de parasites) peut s'avérer utile.

Pour activer la fonction ANL, sélectionnez "ON" sur l'élément "ANL" du menu COMM SETUP dans le mode SETUP.

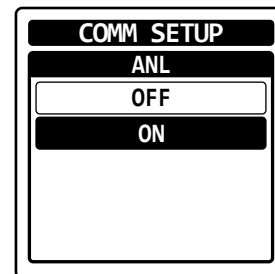
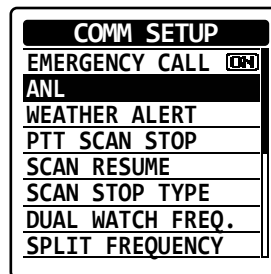

FONCTIONNEMENT DE LA MÉMOIRE

Le **FTA-750/FTA-550** possède 200 mémoires programmables par l'utilisateur qui peuvent contenir des groupes d'informations sur les canaux tels que la fréquence du canal, des informations de position, des balises (noms) de canaux jusqu'à 15 caractères, et des drapeaux (marquage permettant d'affiner la recherche).

Les canaux mémorisés peuvent être attribués au groupe prioritaire dont le nom peut comporter jusqu'à 10 caractères.

Le système de mémoire du **FTA-750/FTA-550** vous permet de mémoriser, d'étiqueter et de rappeler des fréquences de canal que vous utilisez fréquemment.

Rappel des mémoires

1. Appuyez sur la touche [**MENU**] pour afficher l'écran MENU.
2. Sélectionnez "MEMORY" sur l'écran en appuyant sur la touche [◀] ou [▶], puis appuyez sur la touche [**ENT**].

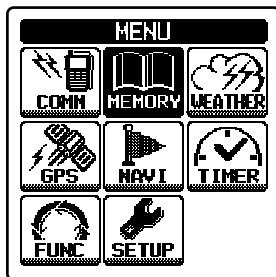

3. Sélectionnez un groupe auquel appartient le canal désiré, en appuyant sur la touche [◀] ou [▶] suivie de la touche [**ENT**].

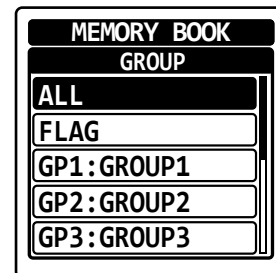

- Les canaux de mémoire appartiennent à l'un des groupes suivants.
 - ALL... Groupe contenant tous les canaux de mémoire
 - FLAG... Groupe de canaux de mémoire dont l'élément "Flag" a été réglé sur "Yes" lors du stockage
 - GP1 à GP8... Groupes de canaux mémoire que vous pouvez configurer de "GP1" à "GP8" pendant l'enregistrement

FONCTIONNEMENT DE LA MÉMOIRE

La fréquence et le nom de balise du canal indiqué en premier, “**MR**” qui indique que le **FTA-750/FTA-550** est en MR (rappel de mémoire), et le nom du groupe sélectionné à l'étape 3, s'affichent dans le champ supérieur de l'écran.

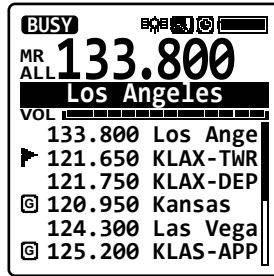

- Si le canal a un réglage de drapeau ou de groupes, l'icône "▶" ou l'icône de groupe "ⓐ" s'affiche à gauche de son nom de balise.
- La liste des canaux de mémoire s'affiche aussi sous le compteur VOL sur l'écran. Vous pouvez déplacer la liste en appuyant sur la touche [ENT], puis sélectionnez et syntonisez l'un des canaux de la liste en appuyant sur la touche [◀] ou [▶] suivie de la touche [ENT].

- Si vous n'avez pas encore enregistré de canal de mémoire, une boîte de dialogue intitulée “No Address” apparaîtra pour vous demander si vous souhaitez entrer un canal. Sélectionnez “YES” et appuyez sur la touche [ENT] pour ajouter des entrées de canal de mémoire.

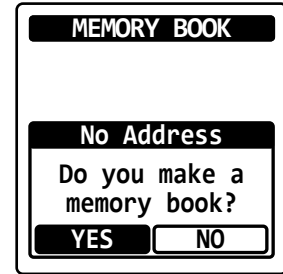

Voir page 53 la procédure détaillée du stockage des informations de canaux.

- Pour quitter le mode MR, appuyez sur la touche [COMM].

FONCTIONNEMENT DE LA MÉMOIRE

Stockage instantané

- Sélectionnez une fréquence désirée dans le mode COMM, puis appuyez sur la touche **[SAVE]**.

La fréquence sera mémorisée et un nom de balise attribué automatiquement s'affichera sur l'écran.

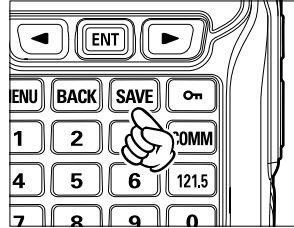

- Si vous souhaitez personnaliser les informations à enregistrer, appuyez sur la touche **[SAVE]** et maintenez-la enfoncée. Le formulaire **MEMORY BOOK** s'affiche sur l'écran, avec le nom du canal (balise), la fréquence, le drapeau, et les informations de position (éventuelles) déjà remplis..

Appuyez sur la touche **[◀]** ou **[▶]** pour sélectionner l'élément, puis appuyez sur la touche **[ENT]**.

Entrez les lettres et/ou chiffres avec le clavier ou le sélecteur **DIAL** ou sélectionnez un réglage avec la touche **[◀]** ou **[▶]**, puis appuyez sur la touche **[ENT]**. Après avoir effectué toute les entrées ou les modifications, sélectionnez "PRESS [SAVE] KEY" au bas de l'écran avec la touche **[◀]** ou **[▶]**, puis appuyez sur la touche **[ENT]** pour les enregistrer dans la mémoire.

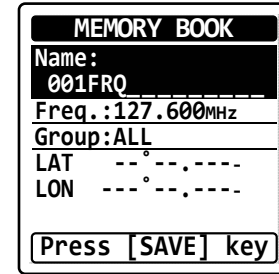

FONCTIONNEMENT DE LA MÉMOIRE

- ❑ Appuyez sur la touche [BACK] pour annuler les modifications ou les entrées.

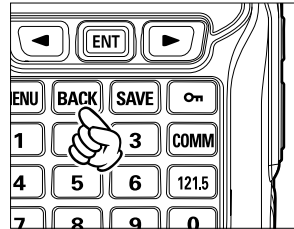

Remarque:

Vous ne pouvez pas enregistrer de canaux météo dans la mémoire en appuyant sur la touche [SAVE] en mode WX.

Entretien de la mémoire

Il est possible d'ajouter de nouvelles adresses, de modifier les informations stockées et de supprimer les adresses stockées dans le mode SETUP.

Pour ajouter des adresses

1. Appuyez sur la touche [MENU] pour afficher l'écran MENU.
2. Sélectionnez "SETUP" sur l'écran en appuyant sur la touche [◀] ou [▶], puis appuyez sur la touche [ENT].

3. Sélectionnez "MEMORY BOOK" sur l'écran en appuyant sur la touche [◀] ou [▶], puis appuyez sur la touche [ENT].

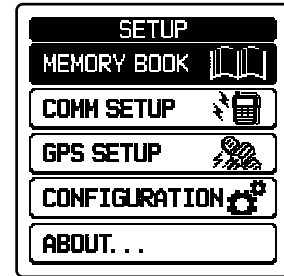

4. Sélectionnez "ADD" en appuyant sur la touche [◀] ou [▶], puis appuyez sur la touche [ENT].

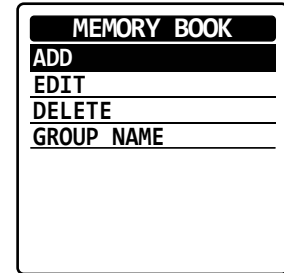

5. Sélectionnez l'élément, entrez les lettres et/ou les chiffres, sélectionnez un réglage et enregistrez les modifications de la même manière que pour le stockage instantané décrit plus haut.

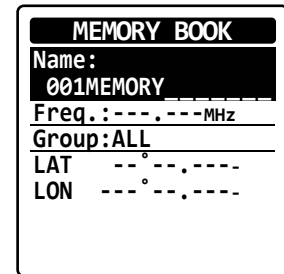

FONCTIONNEMENT DE LA MÉMOIRE

Remarques:

- Vous ne pouvez pas omettre l'entrée du "Name" (balise de canal).
- Vous devez entrer soit "Freq." (fréquence de canal) soit "LAT" et "LON" (informations de position du canal).

Pour modifier les informations

1. Appuyez sur la touche [MENU] pour afficher l'écran MENU.
2. Sélectionnez "SETUP" sur l'écran en appuyant sur la touche [◀] ou [▶], puis appuyez sur la touche [ENT].
3. Sélectionnez "MEMORY BOOK" sur l'écran en appuyant sur la touche [◀] ou [▶], puis appuyez sur la touche [ENT].
4. Sélectionnez "EDIT" en appuyant sur la touche [◀] ou [▶], puis appuyez sur la touche [ENT].

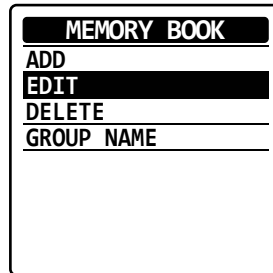

5. Appuyez sur la touche [◀] ou [▶] pour sélectionner le groupe qui inclut l'entrée que vous souhaitez modifier, puis appuyez sur la touche [ENT].

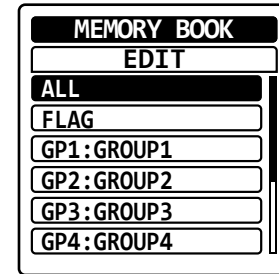

6. Appuyez sur la touche [◀] ou [▶] pour sélectionner l'entrée que vous souhaitez modifier, puis appuyez sur la touche [ENT].

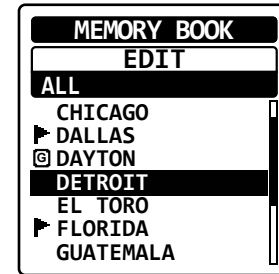

7. Sélectionnez l'élément, entrez les lettres et/ou chiffres, sélectionnez un réglage puis enregistrez les modifications de la même manière que pour le stockage instantané décrit plus haut.

FONCTIONNEMENT DE LA MÉMOIRE

Pour supprimer la mémoire

1. Appuyez sur la touche **[MENU]** pour afficher l'écran MENU.
2. Sélectionnez "SETUP" sur l'écran en appuyant sur la touche **[◀]** ou **[▶]**, puis appuyez sur la touche **[ENT]**.
3. Sélectionnez "MEMORY BOOK" sur l'écran en appuyant sur la touche **[◀]** ou **[▶]**, puis appuyez sur la touche **[ENT]**.
4. Sélectionnez "DELETE" sur l'écran en appuyant sur la touche **[◀]** ou **[▶]**, puis appuyez sur la touche **[ENT]**.

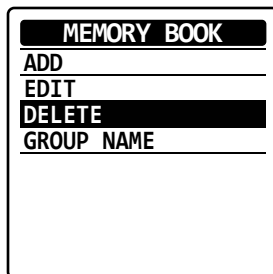

5. Appuyez sur la touche **[◀]** ou **[▶]** pour sélectionner le groupe qui inclut l'entrée que vous souhaitez supprimer, puis appuyez sur la touche **[ENT]**.

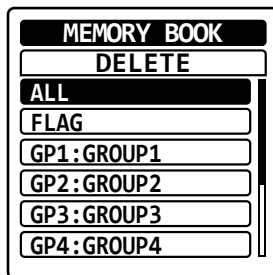

6. Appuyez sur la touche **[◀]** ou **[▶]** pour sélectionner l'entrée que vous souhaitez supprimer, puis appuyez sur la touche **[ENT]**.

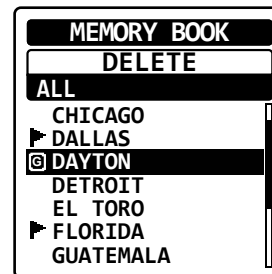

7. Sélectionnez "OK?" sur l'écran en appuyant sur la touche **[◀]** ou **[▶]**, puis appuyez sur la touche **[ENT]**.

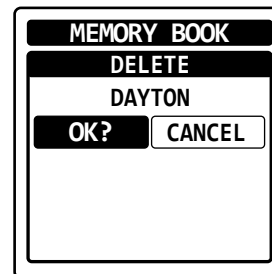

L'afficheur revient à l'écran précédent après la suppression de l'entrée de la mémoire.

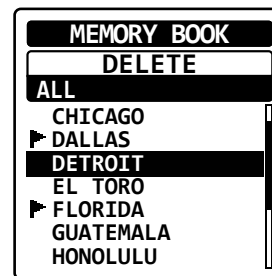

FONCTIONNEMENT DE LA MÉMOIRE

Configuration du nom de groupe

1. Appuyez sur la touche [**MENU**] pour afficher l'écran MENU.
2. Sélectionnez "SETUP" sur l'écran en appuyant sur la touche [◀] ou [▶], puis appuyez sur la touche [**ENT**].
3. Sélectionnez "MEMORY BOOK" sur l'écran en appuyant sur la touche [◀] ou [▶], puis appuyez sur la touche [**ENT**].
4. Sélectionnez "GROUP NAME" en appuyant sur la touche [◀] ou [▶], puis appuyez sur la touche [**ENT**].
5. Appuyez sur la touche [◀] ou [▶] pour sélectionner le groupe, y compris l'entrée que vous souhaitez modifier, puis appuyez sur la touche [**ENT**].

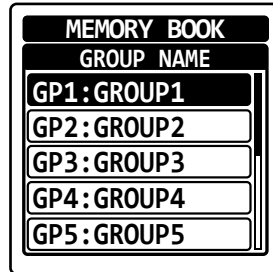
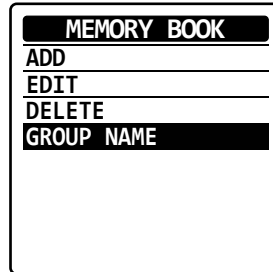

6. Utilisez le clavier ou le bouton pour modifier les lettres et/ou les chiffres du nom du groupe, puis appuyez sur la touche [**ENT**].
Le curseur se déplace sur le chiffre suivant du nom du groupe.
7. Sélectionnez "FINISH" en appuyant sur la touche [◀] ou [▶], puis appuyez sur la touche [**ENT**].

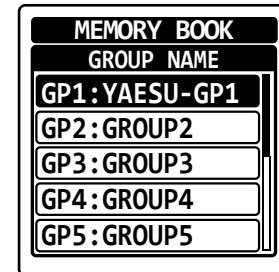
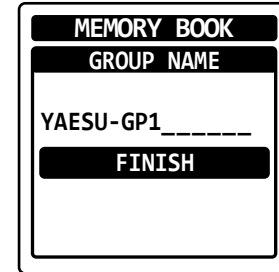
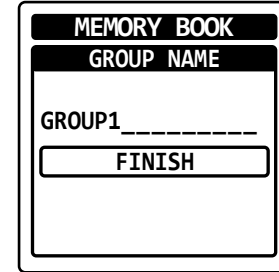

OPÉRATION DE BALAYAGE

Le **FTA-750/FTA-550** permet de balayer les canaux actifs automatiquement dans les modes COMM (bande COM), MR, et WX. Il s'arrête sur les signaux rencontrés, pour vous permettre de parler à la/aux station(s) sur cette fréquence, si vous le souhaitez.

Balayage de tous les canaux

1. Réglez la radio en mode COMM.
2. Appuyez sur la touche **[MENU]** pour afficher l'écran MENU.
3. Sélectionnez "FUNC" sur l'écran en appuyant sur la touche [**◀**] ou [**▶**], puis appuyez sur la touche **[ENT]**.
4. Sélectionnez "SCAN" sur l'écran en appuyant sur la touche [**◀**] ou [**▶**], puis en appuyant sur la touche **[ENT]**.

FUNCTION	
SCAN MEM	OFF
DUAL WATCH	OFF
SCAN	OFF
SPLIT	OFF
LOGGER	OFF

Le balayage commence et l'afficheur revient à l'écran du mode COMM.

- Le balayage atteint les signaux de la fréquence la plus basse à la plus haute.
- Lorsque le balayage rencontre un signal, il s'arrête et la radio reste sur ce canal jusqu'à ce que le signal disparaisse, et l'indication de fréquence clignote sur l'afficheur.
- Après la disparition du signal, le balayage reprend.
- Pour interrompre le balayage, appuyez sur l'interrupteur **PTT** ou sélectionnez à nouveau "SCAN" dans le menu FUNCTION.

FUNCTION	
SCAN MEM	OFF
DUAL WATCH	OFF
SCAN	ON
SPLIT	OFF
LOGGER	OFF

La prochaine fois que le balayage sera actif, la recherche commencera à partir de la fréquence à laquelle le balayage avait été interrompu la dernière fois.

OPÉRATION DE BALAYAGE

Remarque:

Lorsque vous activez la fonction d'alarme à la réception d'un signal d'alerte météo dans le menu COMM SETUP du mode SETUP, le dernier canal météo sera écouté tous les deux canaux pendant le balayage.

Exemple: lorsque le dernier canal météo est 162.4 MHz, la radio balaye dans l'ordre suivant.

108.000 → 162.400 → 108.025 → 162.400 →
108.050 → 162.400 ...

Cependant, la fréquence du dernier canal météo n'est pas affichée tant que le balayage ne rencontre pas le signal d'alerte météo.

Balayage de canaux spécifiques

Parmi les canaux de mémoire et les canaux météo, vous pouvez balayer uniquement ceux sur lesquels vous souhaitez vérifier l'existence d'un signal.

Marquage des canaux

1. Réglez la radio en mode MR ou WX et syntonisez le canal que vous souhaitez balayer.
2. Appuyez sur la touche [MENU] pour afficher l'écran MENU.
3. Sélectionnez "FUNC" sur l'écran en appuyant sur la touche [◀] ou [▶], puis appuyez sur la touche [ENT].

4. Sélectionnez "SCAN MEM" sur l'écran en appuyant sur la touche [◀] ou [▶], puis appuyez sur la touche [ENT].

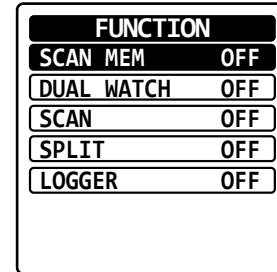

Le canal actuellement utilisé est marqué pour être balayé et l'icône "MEM", qui indique que le canal est la cible du balayage, apparaît à droite de la fréquence de canal lorsque l'afficheur revient à l'écran de mode MR ou WX.

5. Répétez les étapes de 1 à 4 ci-dessus pour marquer d'autres canaux.

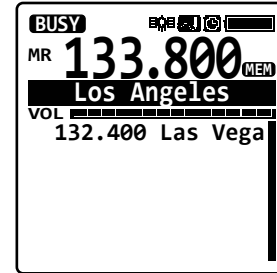

OPÉRATION DE BALAYAGE

Balayage des canaux marqués

- ❑ Réglez la radio en mode MR ou WX, puis effectuez les étapes de 2 à 4 de la section “Balayage de tous les canaux” à la page précédente.
Le balayage commence et l'afficheur revient à l'écran de mode MR ou WX.
- ❑ Le **FTA-750/FTA-550** fonctionne de la même façon que pendant le balayage de tous les canaux décrit page précédente; la seule différence est qu'il recherche un signal sur les fréquences marquées uniquement.

Remarque:

Lorsque vous activez la fonction d'alarme à la réception du signal d'alerte météo dans le menu COMM SETUP du mode SETUP, le dernier canal météo sera écouté tous les deux canaux pendant le balayage.

Exemple: lorsque le dernier canal météo est WX03, la radio balaye dans l'ordre suivant.

MEM001 → WX03 → MEM002 → WX03 →
MEM003 → WX03 ...

Cependant, la fréquence du dernier canal météo n'est pas affichée tant que le balayage ne rencontre pas le signal d'alerte météo.

FONCTION GPS (FTA-750 SEULEMENT)

Le **FTA-750** est doté d'un appareil de réception GPS interne qui permet de recevoir et d'afficher des informations de position en permanence. Les informations de position de votre station et des stations reçues peuvent être mémorisées et utilisées ultérieurement pour la navigation.

Activation du GPS

1. Appuyez sur la touche [MENU] pour afficher l'écran MENU.
2. Sélectionnez “SETUP” sur l'écran en appuyant sur la touche [◀] ou [▶], puis appuyez sur la touche [ENT].
3. Sélectionnez “GPS SETUP” sur l'écran en appuyant sur la touche [◀] ou [▶], puis appuyez sur la touche [ENT].

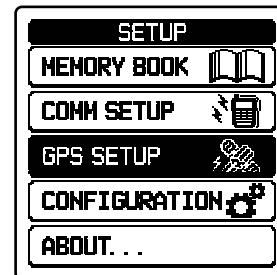

FONCTION GPS (FTA-750 SEULEMENT)

4. Sélectionnez "GPS ON/OFF" sur l'écran en appuyant sur la touche [◀] ou [▶], puis appuyez sur la touche [ENT].

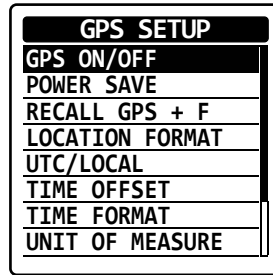

5. Sélectionnez "ON" sur l'écran en appuyant sur la touche [◀] ou [▶], puis appuyez sur la touche [ENT].

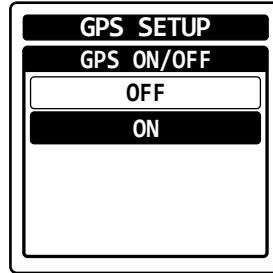

Le GPS est réglé sur ON et l'afficheur revient au menu GPS SETUP.

L'icône "GPS" s'affiche en haut de l'écran lorsque l'afficheur revient à l'écran du mode COMM, MR ou d'un autre mode de fonctionnement.

Remarques:

- Le GPS est réglé sur ON par défaut.
- Pour réduire la consommation d'énergie, il est recommandé de DÉACTIVER le GPS s'il n'est pas nécessaire.

Affichage des informations de position

Vous pouvez choisir le type d'affichage des informations de position parmi trois types; numérique, compas et numérique avec état GPS.

Remarques:

- Vous pouvez modifier l'unité des mesures affichées dans le mode SETUP.
- Vous pouvez régler le fuseau horaire et le décalage horaire dans le mode SETUP.
- Les informations de position s'afficheront avec le type d'écran que vous avez sélectionné la dernière fois avant de changer de mode de fonctionnement ou avant d'éteindre la radio.

Affichage numérique

1. Appuyez sur la touche [MENU] pour afficher l'écran MENU.
2. Sélectionnez "GPS" sur l'écran en appuyant sur la touche [◀] ou [▶], puis appuyez sur la touche [ENT].

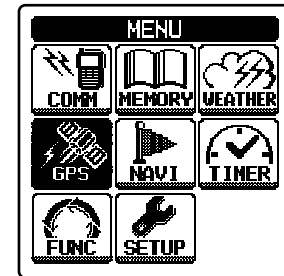

FONCTION GPS (FTA-750 SEULEMENT)

- Sélectionnez “GPS INFO” sur l’écran en appuyant sur la touche [◀] ou [▶], puis appuyez sur la touche [ENT].

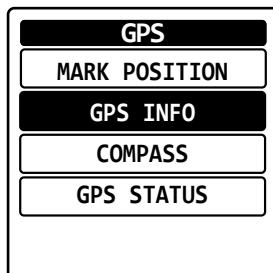

La latitude et la longitude de votre position actuelle, la COG (route fond), la SOG (vitesse fond), l'altitude et la date seront affichés sous le compteur VOL sur l'écran.



Remarque:

La fonction d'économie d'énergie du GPS est désactivée pendant l'affichage des informations de position.

Affichage du compas

- Appuyez sur la touche [MENU] pour afficher l'écran MENU.
- Sélectionnez “GPS” sur l'écran en appuyant sur la touche [◀] ou [▶], puis appuyez sur la touche [ENT].
- Sélectionnez “COMPASS” sur l'écran en appuyant sur la touche [◀] ou [▶], puis appuyez sur la touche [ENT].

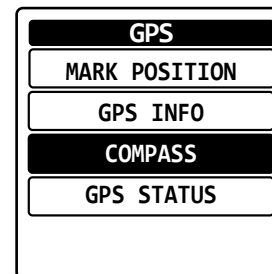

Le compas, ainsi que le cap en haut, la COG (route fond), la SOG (vitesse fond), l'altitude et la date seront affichés sous le compteur VOL sur l'écran.



Remarque:

La fonction d'économie d'énergie du GPS est désactivée pendant l'affichage des informations de position.

FONCTION GPS (FTA-750 SEULEMENT)

Affichage numérique avec état GPS

1. Appuyez sur la touche [MENU] pour afficher l'écran MENU.
2. Sélectionnez "GPS" sur l'écran en appuyant sur la touche [◀] ou [▶], puis appuyez sur la touche [ENT].
3. Sélectionnez "GPS STATUS" sur l'écran en appuyant sur la touche [◀] ou [▶], puis appuyez sur la touche [ENT].

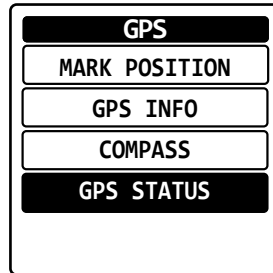

La latitude et la longitude de votre position actuelle, un écran radar indiquant la position des satellites GPS capturés, des barres indiquant l'intensité du signal des satellites GPS capturés, et la date seront affichés sous le compteur VOL sur l'écran.

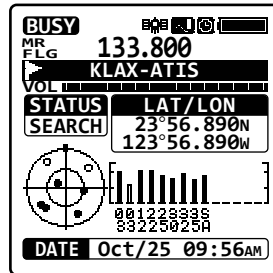

Mémorisation des informations de position

Vous pouvez enregistrer vos informations de position à un moment donné dans le registre de mémoire de votre radio.

1. Appuyez sur la touche [MENU] pour afficher l'écran MENU.
2. Sélectionnez "GPS" sur l'écran en appuyant sur la touche [◀] ou [▶], puis appuyez sur la touche [ENT].
3. Sélectionnez "MARK POSITION" sur l'écran en appuyant sur la touche [◀] ou [▶], puis appuyez sur la touche [ENT].

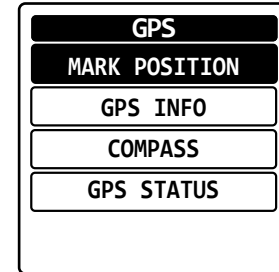

Le formulaire MARK POSITION s'affiche sur l'écran avec le nom (balise), la fréquence, la balise de groupe et les informations de position actuelles déjà remplis.

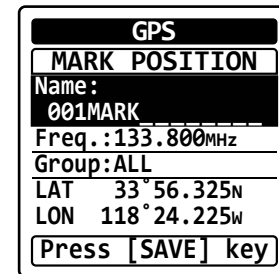

FONCTION GPS (FTA-750 SEULEMENT)

- ❑ Si aucune modification des éléments du formulaire n'est nécessaire, appuyez sur la touche [**SAVE**]. Les informations de position seront enregistrées dans la mémoire et l'afficheur reviendra à l'écran affiché avant d'accéder au mode de menu.
- ❑ Si vous souhaitez modifier ou entrer des éléments dans le formulaire, appuyez sur la touche [◀] ou [▶] pour sélectionner l'élément, puis appuyez sur la touche [ENT]. Entrez les lettres et/ou les chiffres avec le clavier ou avec le sélecteur **DIAL**, puis appuyez sur la touche [ENT]. Appuyez sur la touche [**SAVE**] après avoir effectué toutes les entrées ou modifications pour les stocker dans la mémoire.
- ❑ Appuyez sur la touche [**BACK**] pour annuler les modifications ou les entrées.

Enregistrement des informations de position

Le **FTA-750** comporte un enregistreur d'informations de position, qui vous permet d'enregistrer une position à intervalle régulier.

1. Appuyez sur la touche [**MENU**] pour afficher l'écran MENU .
2. Sélectionnez "FUNC" sur l'écran en appuyant sur la touche [◀] ou [▶], puis appuyez sur la touche [ENT].
3. Sélectionnez "LOGGER" sur l'écran en appuyant sur la touche [◀] ou [▶], puis appuyez sur la touche [ENT].

FUNCTION	
SCAN MEM	OFF
DUAL WATCH	OFF
SCAN	OFF
SPLIT	OFF
LOGGER	OFF

L'enregistrement commence et l'afficheur revient à l'écran précédent avec l'icône "📍" en haut de l'écran.

- ❑ Vous pouvez modifier l'intervalle des enregistrements dans le mode SETUP.

FONCTION GPS (FTA-750 SEULEMENT)

Remarques:

- La fonction d'économie d'énergie du GPS est désactivée pendant que l'enregistreur est actif.
- Pour utiliser les données enregistrées, raccordez le **FTA-750** à un PC et prélevez les données du journal de la radio au moyen du logiciel de programmation du PC **YCE01** (le **YCE01** peut être téléchargé depuis le site YAESU).

Alerte de fonctionnement de l'enregistreur

- Lorsque la mémoire des données du journal est pleine, trois bips retentissent et un message d'avertissement s'affiche.
Après cela, l'enregistreur ne fonctionne pas tant que les données du journal n'ont pas été effacées de la mémoire.
- Lorsque l'enregistreur ne peut pas enregistrer pour une raison quelconque, trois bips retentissent et un message d'avertissement s'affiche.
Après cela, l'enregistreur ne peut plus fonctionner.
- Un message d'erreur s'affiche lorsque la radio ne peut pas effacer les données du journal de la mémoire pendant le fonctionnement à la suite d'une alerte de mémoire pleine (voir ci-dessus) ou en mode SETUP (voir page 77).

NAVIGATION AU POINT DE CHEMINEMENT (FTA-750 SEULEMENT)

La fonction de navigation du **FTA-750** est représentée dans un compas qui vous permet de déterminer la destination et le sens de déplacement d'un coup d'oeil.

La destination peut être sélectionnée dans les canaux de mémoire et la liste des points que vous avez sélectionnés précédemment, ou peut être spécifiée directement.

Remarques:

- Assurez-vous que le GPS interne a été activé avant d'utiliser la navigation.
- La navigation ne fonctionne pas si le nombre de satellites GPS capturés est insuffisant pour obtenir votre position.

Accès au mode Navigation (NAVI)

- Sélectionnez "NAVI" sur l'écran MENU en appuyant sur la touche [◀] ou [▶], puis appuyez sur la touche [ENT].

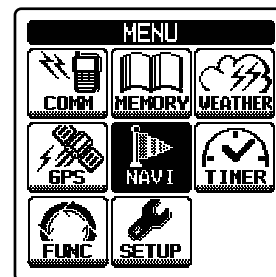

NAVIGATION AU POINT DE CHEMINEMENT (FTA-750 SEULEMENT)

L'écran du compas, ainsi que la destination sélectionnée la dernière fois, s'affichent si vous n'avez pas atteint cette destination avant de changer de mode de fonctionnement ou d'éteindre la radio.

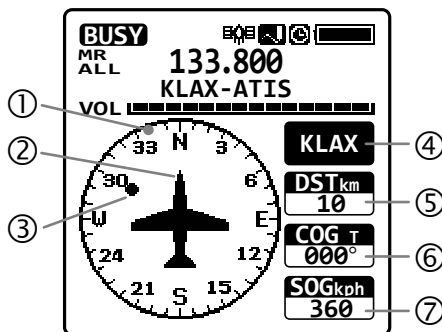

- ① Rose de compas
- ② Indicateur de route
- ③ Indicateur de destination
- ④ Nom de balise de la destination
- ⑤ DST (distance)
- ⑥ COG (route fond)
- ⑦ SOG (vitesse fond)

○ La rose du compas tourne pour indiquer le cap en haut.

Réglage de la destination

Lorsque la radio accède au mode NAVI pour la première fois, ou si vous avez atteint la destination pendant le mode NAVI la dernière fois, le menu NAVI s'affiche après avoir sélectionné "NAVI" sur l'écran MENU.

Sélection à partir de la mémoire

1. Sélectionnez "MEMORY" dans le menu NAVI en appuyant sur la touche [◀] ou [▶], puis appuyez sur la touche [ENT].

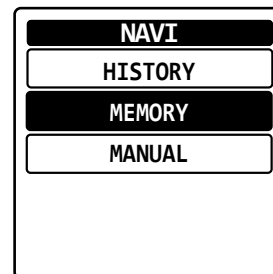

2. Sélectionnez un groupe auquel la station désirée est attribuée en appuyant sur la touche [◀] ou [▶], puis appuyez sur la touche [ENT].

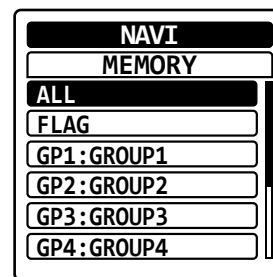

NAVIGATION AU POINT DE CHEMINEMENT (FTA-750 SEULEMENT)

3. Sélectionnez une station dans la liste de stations du groupe en appuyant sur la touche [◀] ou [▶], puis appuyez sur la touche [ENT].

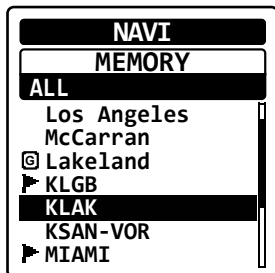

Les informations de la station sélectionnée s'affichent avec le "GOTO" inversé affiché en bas.

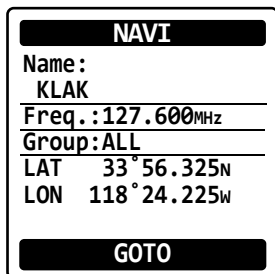

4. Appuyez sur la touche [ENT].
L'écran du compas s'affiche.

Sélection à partir de l'historique

- Sélectionnez "History" dans le menu NAVI, puis sélectionnez et réglez la station désirée de la même façon qu'aux étapes 3 et 4 ci-dessus.

Spécification directe de la position

1. Sélectionnez "MANUAL" dans le menu NAVI en appuyant sur la touche [◀] ou [▶], puis appuyez sur la touche [ENT].

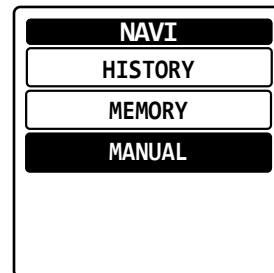

2. Sélectionnez le champ "LAT" et "LON" en appuyant sur la touche [◀] ou [▶], puis appuyez sur la touche [ENT].

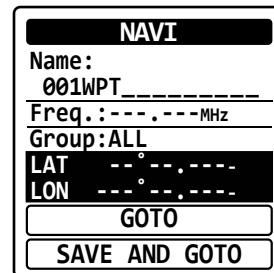

NAVIGATION AU POINT DE CHEMINEMENT (FTA-750 SEULEMENT)

- Entrez les chiffres et les lettres avec le clavier ou avec le sélecteur **DIAL**, puis appuyez sur la touche **[ENT]**.

Le curseur se déplace sur le chiffre suivant des informations de position.

NAVI
POSITION
LAT █ °
LON - - - °
FINISH

- Répétez l'étape 3 pour entrer tous les chiffres des informations de position.

Si vous souhaitez corriger une erreur, appuyez sur la touche **[◀]** ou **[▶]** pour déplacer le curseur sur le chiffre que vous souhaitez modifier, puis effectuez à nouveau l'étape 3.

- Sélectionnez "FINISH" en appuyant sur la touche **[◀]** ou **[▶]**, puis appuyez sur la touche **[ENT]**.

Les informations entrées s'affichent avec le "GOTO" inversé affiché en bas.

NAVI
Name:
001WPT
Freq.: ---.---MHz
Group: ALL
LAT 33° 56.325N
LON 118° 24.225W
GOTO
SAVE AND GOTO

- Appuyez sur la touche **[ENT]**.
L'écran du compas s'affiche.

- Vous pouvez enregistrer les informations entrées dans la mémoire de la radio en sélectionnant "SAVE AND GOTO" avant l'étape 6 ci-dessus.
- Vous pouvez donner un nom de balise personnalisé aux informations entrées et les attribuer au groupe désiré avant l'étape 6, de la même façon qu'aux étapes de 2 à 5.

MODE SETUP

Remarque:

Il est déconseillé de modifier les paramètres par défaut tant que vous ne vous êtes pas familiarisé avec le fonctionnement du **FTA-750/FTA-550**.

Fonctionnement de base

1. Appuyez sur la touche **[MENU]** pour afficher l'écran MENU.

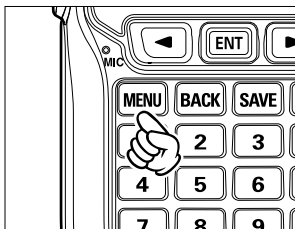

2. Sélectionnez "SETUP" sur l'écran MENU en appuyant sur la touche [**◀**] ou [**▶**], puis appuyez sur la touche **[ENT]**.

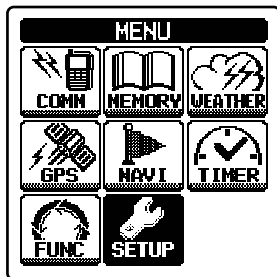

3. Sélectionnez l'élément dans le menu SETUP en appuyant sur la touche [**◀**] ou [**▶**], puis appuyez sur la touche **[ENT]**.

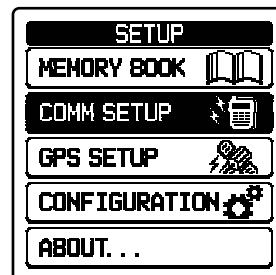

4. Sélectionnez l'élément que vous dont vous souhaitez visualiser et/ou modifier les paramètres en appuyant sur la touche [**◀**] ou [**▶**], puis appuyez sur la touche **[ENT]**.

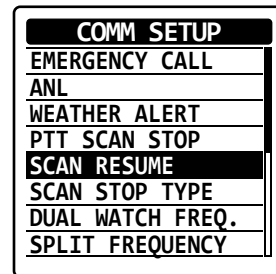

5. Entrez ou sélectionnez des paramètres sur l'écran dédié à chaque élément, puis appuyez sur la touche **[ENT]** pour déterminer les nouveaux paramètres.

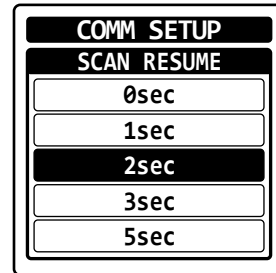

MODE SETUP

Eléments de menu

○ MEMORY BOOK

Vous pouvez enregistrer les fréquences ou les positions avec un nom de balise dans la mémoire de la radio, et maintenir les entrées enregistrées.

○ COMM SETUP

Vous pouvez configurer et régler les opérations de la radio en mode COMM.

○ GPS SETUP (FTA-750 seulement)

Vos pouvez configurer et régler les opérations de la radio en mode GPS.

○ CONFIGURATION

Vous pouvez configurer et régler les différentes conditions de la radio.

○ A PROPOS DE ...

Vous pouvez vérifier la version du logiciel actuellement utilisé sur la radio.

Entretien de la mémoire

Voir pages 53 à 55 pour plus de détails

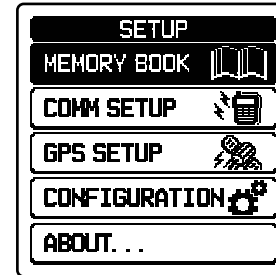

MODE SETUP

Réglage du fonctionnement en mode COMM

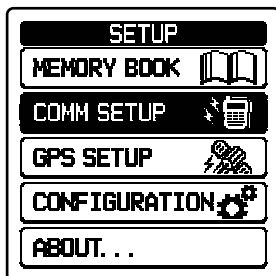

Activation/désactivation de l'appel d'urgence
Vous pouvez activer ou désactiver l'accès rapide à la fréquence d'urgence de 121.500 MHz (voir aussi page 21).

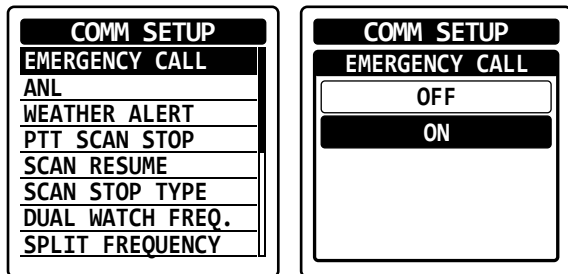

Activation/désactivation du limiteur automatique de parasites
Voir page 49 pour plus de détails

Activation/désactivation de l'alerte météo
Vous pouvez activer ou désactiver la fonction d'alarme pendant la réception du signal d'alerte météo (voir aussi page 36).

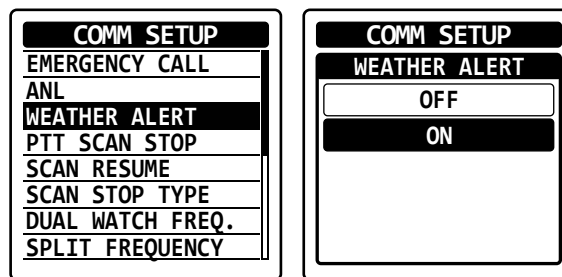

Activation/désactivation de l'arrêt du balayage avec l'interrupteur PTT
Vous pouvez verrouiller l'interrupteur PTT pendant l'opération de balayage (voir aussi page 56).

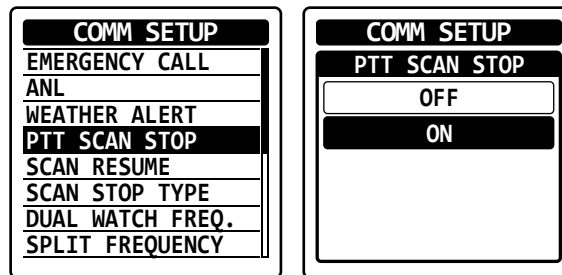

MODE SETUP

Réglage du temps de reprise du balayage

Vous pouvez sélectionner le temps d'attente jusqu'à la reprise du balayage après la disparition du signal rencontré (voir aussi page 55).

COMM SETUP
EMERGENCY CALL
ANL
WEATHER ALERT
PTT SCAN STOP
SCAN RESUME
SCAN STOP TYPE
DUAL WATCH FREQ.
SPLIT FREQUENCY

COMM SETUP
SCAN RESUME
0sec
1sec
2sec
3sec
5sec

Réglage du fonctionnement après l'arrêt d'un balayage

Vous pouvez sélectionner les opérations ci-dessous lorsque vous rencontrez un signal pendant un balayage (voir aussi page 56).

BUSY STOP ... Reste à la fréquence et ne reprend pas le balayage

5sec STOP ... Reste à la fréquence pendant 5 secondes puis reprend le balayage

10sec STOP ... Reste à la fréquence pendant 10 secondes puis reprend le balayage

COMM SETUP
EMERGENCY CALL
ANL
WEATHER ALERT
PTT SCAN STOP
SCAN RESUME
SCAN STOP TYPE
DUAL WATCH FREQ.
SPLIT FREQUENCY

COMM SETUP
SCAN STOP TYPE
BUSY STOP
5sec STOP
10sec STOP

MODE SETUP

Réglage de la fréquence d'interrogation pour la double veille

Voir page 37 pour plus de détails

Réglage de la fréquence de transmission pendant la réception sur la bande NAV

Voir page 33 pour plus de détails

Réglage du pas de fréquence pour l'accord

Voir page 48 pour plus de détails

Réglage du temporisateur de relâchement pour la transmission

Voir page 43 pour plus de détails

Réglage du filtre audio du récepteur

Vous pouvez sélectionner le fonctionnement du filtre audio parmi les 4 types suivants.

NORMAL ... Aucun filtrage

LOW CUT ... Coupe la portée sonore inférieure

HIGH CUT ... Coupe la portée sonore supérieure

HIGH AND LOW CUT ... Coupe les portées sonores supérieure et inférieure

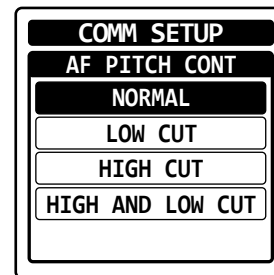
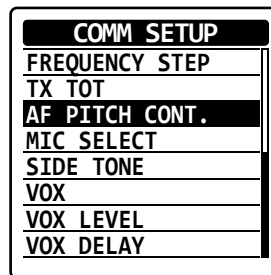

MODE SETUP

Réglage de la configuration du micro

Voir page 44 pour plus de détails

Réglage de la fonction d'effet local

Voir page 45 pour plus de détails

Activation/désactivation de la fonction VOX

Voir page 44 pour plus de détails

Réglage de la sensibilité du système VOX

Voir page 45 pour plus de détails

Réglage du temps de détection du système VOX

Voir page 45 pour plus de détails

Réglage du fonctionnement en mode GPS (FTA-750 seulement)

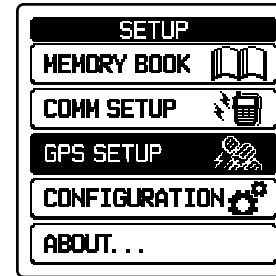

Activation/désactivation du GPS interne

Voir page 59 pour plus de détails

MODE SETUP

Réglage de la fonction d'économie d'énergie du GPS interne

Vous pouvez sélectionner un intervalle de fonctionnement périodique du GPS pour réduire la consommation de la batterie (voir aussi pages 60, 61, 63).

OFF ... Fonctionne en permanence

AUTO ... En veille jusqu'à ce qu'un signal GPS soit reçu ou que la radio accède au mode GPS ou NAVI

50% ... En veille pendant 3 sec. après fonctionnement de 3 sec.

75% ... En veille pendant 9 sec. après fonctionnement de 3 sec.

90% ... En veille pendant 27 sec. après fonctionnement de 3 sec.

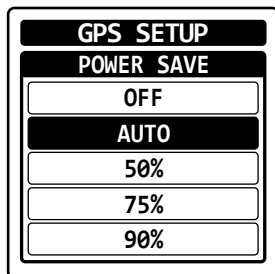
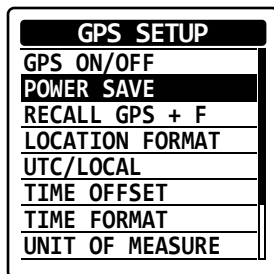

Activation/désactivation du rappel de la fréquence pendant le mode NAVI

Vous pouvez régler la radio sur la fréquence de la position marquée comme la destination de la navigation au point de cheminement, si la position a été enregistrée avec sa fréquence.

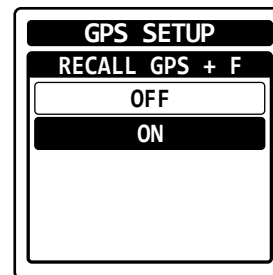
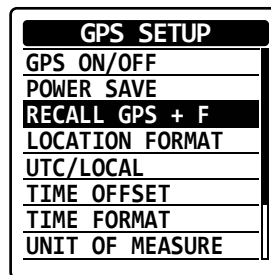

MODE SETUP

Réglage du format d'affichage de la localisation

Vous pouvez sélectionner le système de coordonnées pour les informations de position à indiquer sur l'afficheur (voir aussi page 60).

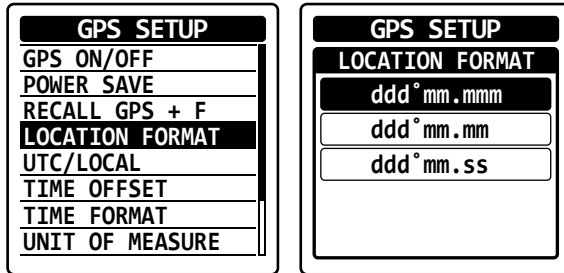

Réglage du fuseau horaire

Vous pouvez sélectionner l'heure UTC (temps universel coordonné) ou l'heure locale à indiquer sur l'afficheur (voir aussi page 60).

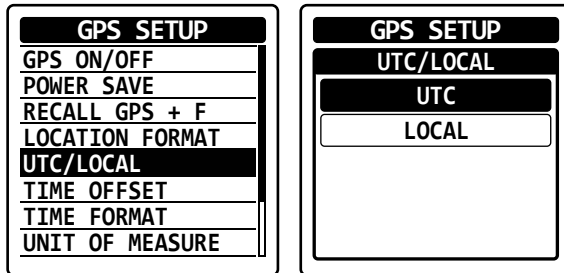

Réglage du décalage horaire

Vous pouvez régler le décalage horaire de votre zone actuelle en utilisant l'heure locale (voir aussi page 60).

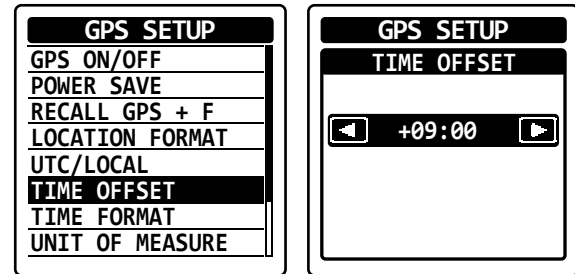

Réglage du format d'affichage de l'heure

Vous pouvez sélectionner le format 24 heures ou 12 heures à indiquer sur l'afficheur (voir aussi page 60).

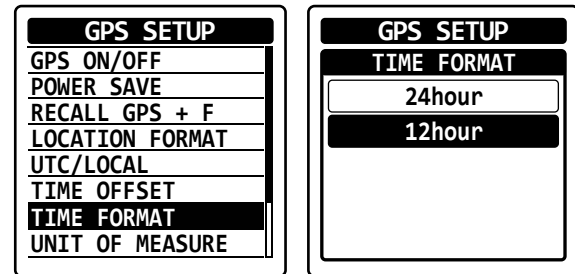

MODE SETUP

Réglage de l'unité de mesure

Vous pouvez sélectionner l'unité de vitesse, de distance et d'altitude à indiquer sur l'afficheur (voir aussi page 60).

GPS SETUP	
GPS ON/OFF	
POWER SAVE	
RECALL GPS + F	
LOCATION FORMAT	
UTC/LOCAL	
TIME OFFSET	
TIME FORMAT	
UNIT OF MEASURE	

GPS SETUP	
UNIT OF MEASURE	
SPEED	kts
DISTANCE	sm
ALTITUDE	ft

GPS SETUP	
SPEED	
knots	
mile/h	
km/h	

GPS SETUP	
UNIT OF MEASURE	
SPEED	kts
DISTANCE	sm
ALTITUDE	ft

GPS SETUP	
DISTANCE	
statute mile	
nautical mile	
km	

GPS SETUP	
UNIT OF MEASURE	
SPEED	kts
DISTANCE	sm
ALTITUDE	ft

GPS SETUP	
ALTITUDE	
feet	
meter	

MODE SETUP

Activation/désactivation de l'épinglage

Vous pouvez activer ou désactiver la mise à jour des informations de position lorsque vous êtes resté dans une position pendant un certain temps.

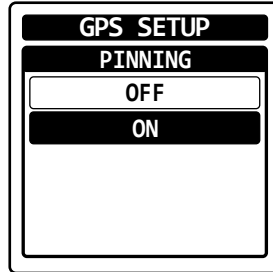
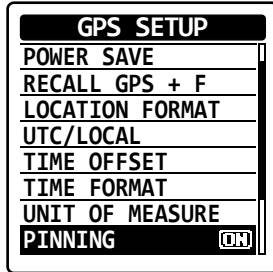

Réglage de l'intervalle d'enregistrement

Vous pouvez sélectionner un laps de temps pour l'enregistrement des informations de position obtenues du GPS (voir aussi page 63).

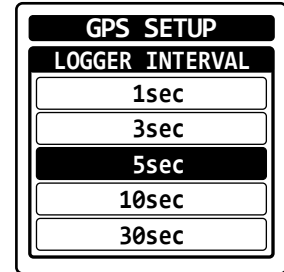
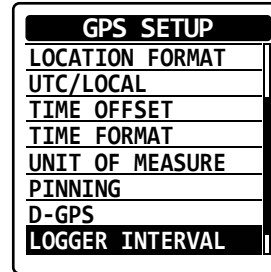

Activation/désactivation de la fonction GPS différentielle

Vous pouvez utiliser le SBAS (système d'augmentation satellitaire) pendant l'obtention des informations de position.

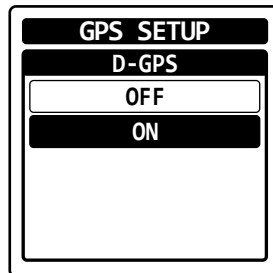
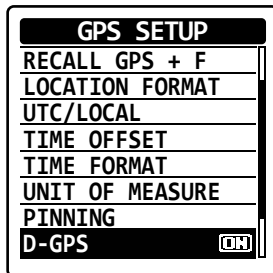

Effacement du journal

Vous pouvez supprimer les enregistrements des informations de position obtenues depuis le GPS (voir aussi page 63).

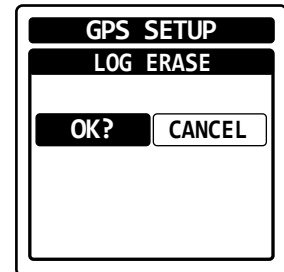
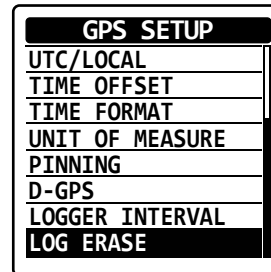

MODE SETUP

Réglage du fonctionnement et configuration de la radio

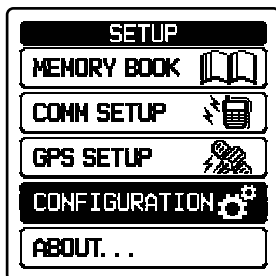

Réglage de la lampe de l'afficheur

Vous pouvez sélectionner le fonctionnement de l'éclairage de l'afficheur parmi les 4 types suivants.

OFF... Aucun éclairage

CONTINU... Allumé en permanence

5 sec / 10 sec / 30 sec / 60 sec / 120 sec / 300 sec...

S'allume pendant la durée sélectionnée quand une touche est enfoncée.

EXT PQ/KEY... S'allume pendant 5 secondes seulement lorsqu'une touche est enfoncée, ou s'allume en permanence lorsque l'alimentation est fournie par la prise **EXT DC**

Réglage de la luminosité de l'afficheur

Vous pouvez régler la luminosité à 5 niveaux.

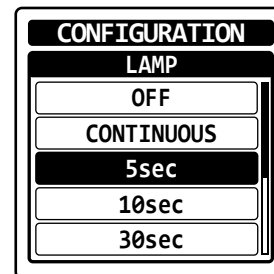
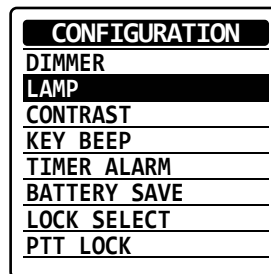
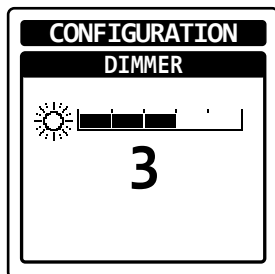
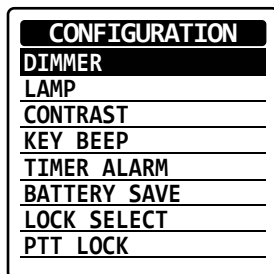

MODE SETUP

Réglage du contraste de l'afficheur

Vous pouvez régler le contraste à 30 niveaux.

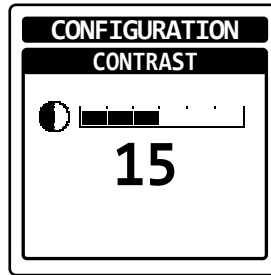
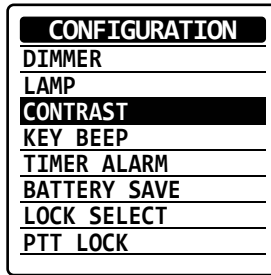

Activation/désactivation de l'alarme de temporisateur

Voir page 42 pour plus de détails.

Réglage de la fonction d'économie d'énergie

Voir page 43 pour plus de détails.

Réglage de la configuration de verrouillage

Voir page 46 pour plus de détails.

Réglage du volume des bips de touche

Vous pouvez régler le volume à 5 niveaux.

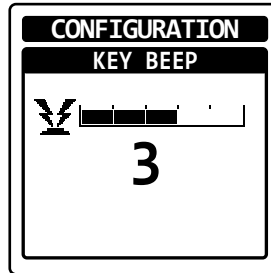
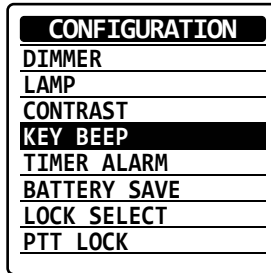

MODE SETUP

Réinitialisation de la radio

Vous pouvez initialiser les mémoires et les réglages des catégories de menu indépendamment ou collectivement (voir aussi pages 25 et 26).

FUNCTION ...Initialise le réglages on/off dans le menu
FONCTION

MEMORY ... Efface les entrées de la mémoire

COMM et GPS ... Initialise les réglages dans les menus
COMM SETUP et GPS SETUP

CONFIGURATION ... Initialise les réglages dans le menu
CONFIGURATION

FACTORY ... Réinitialise les valeurs par défaut de la
radio

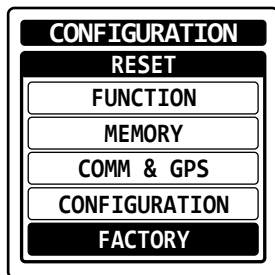
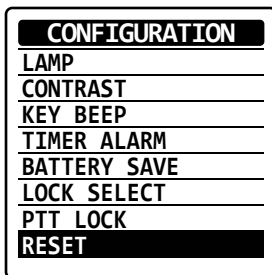

A propos de la radio

Vous pouvez vérifier la version du logiciel actuellement utilisé sur la radio.

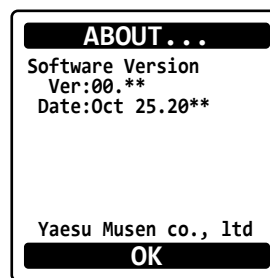
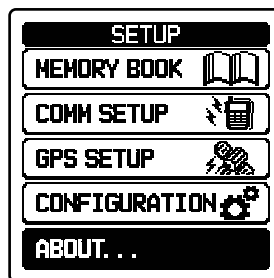

MODE SETUP

Résumé du menu SETUP

MEMORY BOOK

Item	Description	Valeur par défaut
ADD	Ajout de nouveaux canaux ou destinations	-
EDIT	Modification des informations enregistrées	-
DELETE	Suppression du canal ou de la destination enregistré	-
GROUP NAME	Modification du nom du groupe	GP1: GROUPE 1 GP2: GROUPE 2 GP3: GROUPE 3 GP4: GROUPE 4 GP5: GROUPE 5 GP6: GROUPE 6 GP7: GROUPE 7 GP8: GROUPE 8

COMM SETUP

Item	Description	Valeur par défaut
EMERGENCY CALL	Activation/désactivation de l'appel d'urgence	ON
ANL	Activation/désactivation du limiteur automatique de parasites	OFF
WEATHER ALERT	Activation/désactivation de l'alerte météo	OFF
PTT SCAN STOP	Activation/désactivation de l'arrêt du balayage avec l'interrupteur PTT	ON
SCAN RESUME	Réglage du temps de reprise du balayage	3 sec.

Item	Description	Valeur par défaut
SCAN STOP TYPE	Réglage du fonctionnement après l'arrêt d'un balayage	BUSY STOP
DUAL WATCH FREQ.	Réglage de la fréquence d'interrogation pour la double veille	-
SPLIT FREQUENCY	Réglage de la fréquence de transmission pendant la réception sur la bande NAV	-
FREQUENCY STEP	Réglage du pas de fréquence pour l'accord	25 kHz
TX TOT	Réglage du temporisateur de relâchement pour la transmission	5 min
AF PITCH CONT.	Réglage du filtre audio du récepteur	NORMAL
MIC SELECT	Réglage de la configuration du micro	INT MIC
STONE SIDE	Réglage de la fonction d'effet local	OFF
VOX	Activation/désactivation de la fonction VOX	OFF
VOX LEVEL	Réglage de la sensibilité du système VOX	NIVEAU 2
VOX DELAY	Réglage du temps de détection du système VOX	1,5 sec.

MODE SETUP

GPS SETUP (FTA-750 seulement)

Item	Description		Valeur par défaut
GPS ON/OFF	Activation/désactivation du GPS interne		ON
POWER SAVE	Réglage de la fonction d'économie d'énergie du GPS interne		AUTOMATIQUE
RECALL GPS + F	Activation/désactivation du rappel de la fréquence pendant le mode NAVI		OFF
LOCATION FORMAT	Réglage du format d'affichage de la localisation		ddd°mm.mmm
UTC/LOCAL	Réglage du fuseau horaire		UTC
TIME OFFSET	Réglage du décalage horaire		0:00
TIME FORMAT	Réglage du format d'affichage de l'heure		24 heures
UNIT OF MEASURE	VITESSE	Réglage de l'unité de mesure	noeuds
	DISTANCE		mile nautique
	ALTITUDE		pieds
PINNING	Activation/désactivation de l'épinglage		OFF
D-GPS	Activation/désactivation de la fonction GPS différentielle		ON
LOGGER INTERVAL	Réglage de l'intervalle d'enregistrement		5 sec.
LOG ERASE	Effacement du journal		-

CONFIGURATION

Item	Description	Valeur par défaut
DIMMER	Réglage de la luminosité de l'afficheur	5
LAMP	Réglage de la lampe de l'afficheur	EXT PO/KEY
CONTRAST	Réglage du contraste de l'afficheur	15
KEY BEEP	Réglage du volume des bips de touche	3
TIMER ALARM	Activation/désactivation de l'alarme de temporisateur	ON
BATTERY SAVER	Réglage de la fonction d'économie d'énergie	50%
LOCK SELECT	Réglage de la configuration de verrouillage	ALL LOCK
PTT LOCK	Activation ou désactivation de la fonction de verrouillage PTT	UNLOCK
RESET	Réinitialisation de la radio	-

A PROPOS DE...

Item	Description	Valeur par défaut
-	Vérification de la version de logiciel	-

SPÉCIFICATIONS

Généralités

Plage de fréquence:	TX: 118.000 à 136.975 MHz RX: 108.000 à 136.975 MHz (bandes NAV et COM) 161.650 à 163.275 MHz (Canaux météo; USA/Canada seulement) 329.150 à 335.000 MHz (Alignement de descente; FTA-750 seulement)
Espacement des canaux:	25 kHz/8.33 kHz
Type d'émission:	TX: AM RX: AM et FM (FM: pour réception des canaux météo)
Tension d'alimentation:	6,0 à 9,5 V c.c.
Consommation de courant (approx.):	300 µA (alimentation coupée), 70 mA (économiseur de batterie actif, rapport d'économiseur 50%) 80 mA (squelch actif), 300 mA (réception), 0,9 A (transmission 1,5 W porteuse)
Plage de température:	+14 °F à + 140 °F (-10 °C à +60 °C)
Dimensions boîtier (L x H x P):	2,4 x 5,2 x 1,3 pouces (62 x 133 x 34 mm) avec SBR-39LI
Poids (approx.):	14,5 oz (410 g) avec SBR-39LI, antenne et clip de ceinture

Récepteur

Type de circuit:	Superhétérodyne à double conversion
IFs:	4.25 MHz et 450 kHz
Sensibilité:	Supérieure à 0,8 µV (pour 6 dB S/N avec 1 kHz, modulation 30%)
Sélectivité:	> 8 kHz/-6 dB
Sélectivité canal adjacent:	<25 kHz/-60 dB
Sortie AF (@ 7,4 V):	0.8 W à 16 Ohms, 10 % THD

SPÉCIFICATIONS

Emetteur

Puissance de sortie (@ 7,4 V):

5,0 W (PEP), 1,5 W (puissance de porteuse)

Stabilité de fréquence:

Supérieure à ± 1 ppm (+14 °F à + 140 °F [-10 °C à +60 °C])

Système par modulation:

Modulation d'amplitude de faible niveau

Rayonnement parasite:

>70 dB sous porteuse

Type de micro int:

Condensateur

Impédance micro ext.:

150 Ohms

GPS (FTA-750 seulement)

Canaux de récepteur

66 canaux

Sensibilité

Moins de -147 dBm

Temps d'acquisition de la première position

Généralement 1 minute (au démarrage à froid)

Généralement 5 secondes (au démarrage à chaud)

Système de référence géodésique

WGS84

Les spécifications sont sujettes à modification sans préavis ni obligation.

DÉPANNAGE DE RACCORDEMENT DE CASQUE

Question	Réponse
Lorsque le câble adaptateur de casque SCU-42 est branché entre la radio et le casque, l'icône " TX " apparaît sur l'écran et la radio ne peut pas fonctionner.	Cela se produit lorsque la fiche du câble adaptateur de casque SCU-42 est simplement insérée dans la prise MIC/SP . Pour assurer des contacts corrects à l'intérieur de la radio, la fiche doit être enfoncée à fond dans la prise MIC/SP et doit être fixée avec les deux vis.
Puis-je acheter l'interrupteur PTT en option auprès de Yaesu?	Contactez votre concessionnaire Aviation pour tout détail sur l'achat d'un interrupteur Push-To-Talk de rechange.
Mon casque fonctionne-t-il avec cette radio?	Le câble adaptateur de casque SCU-42 permet d'utiliser la plupart des casques; cependant, pour plus de sécurité, renseignez-vous auprès du fabricant du casque en fournissant le câblage illustré ci-dessous. Vérifiez que les tailles des raccordements et des connecteurs sont correctes.

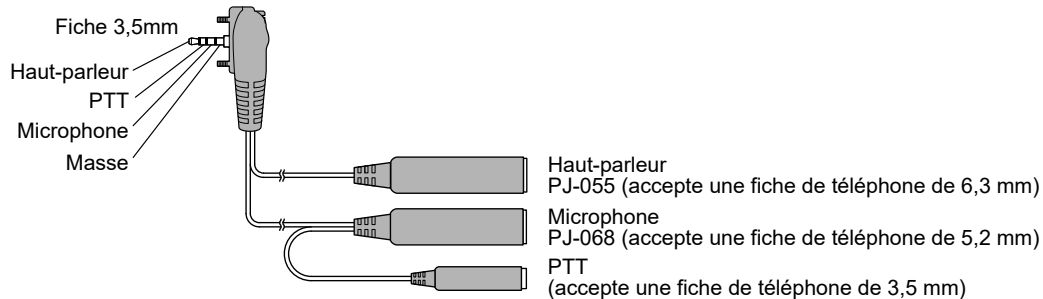

Spécifications du casque pour SCU-42

Impédance des écouteurs (haut-parleur): 8Ω ou plus

Impédance de micro: 150 Ω ±20%

PTT enfoncé: Terre

PTT non enfoncé: Ouvert

Under Industry Canada regulations, this radio transmitter may only operate using an antenna of a type and maximum (or lesser) gain approved for the transmitter by Industry Canada. To reduce potential radio interference to other users, the antenna type and its gain should be so chosen that the equivalent isotropically radiated power (e.i.r.p.) is not more than that necessary for successful communication.

Conformément à la réglementation d'Industrie Canada, cet émetteur-récepteur radio ne peut fonctionner qu'avec une antenne de type et de gain maximal (ou inférieur) approuvé par Industrie Canada pour l'émetteur-récepteur. Afin de réduire les risques de brouillage radioélectrique pour les autres utilisateurs, le type d'antenne et son gain doivent être choisis de sorte que la puissance isotrope rayonnée équivalente (p.i.r.e.) ne dépasse pas la puissance nécessaire à l'établissement d'une communication satisfaisante.

Cet émetteur-récepteur radio (identifier l'appareil par son numéro de certification ou son numéro de modèle s'il fait partie de la Catégorie II) a été approuvé par Industrie Canada pour fonctionner avec les types d'antennes indiqués ci-dessous, ayant un gain maximal admissible et une impédance d'antenne requis pour chaque type d'antenne indiqué. Les types d'antenne non inclus dans cette liste, dont le gain est supérieur au gain maximum indiqué pour ce type, sont strictement interdits pour l'exploitation de cet appareil.

Le présent émetteur radio (identifier le dispositif par son numéro de certification ou son numéro de modèle s'il fait partie du matériel de catégorie I) a été approuvé par Industrie Canada pour fonctionner avec les types d'antenne énumérés ci-dessous et ayant un gain admissible maximal et l'impédance requise pour chaque type d'antenne. Les types d'antenne non inclus dans cette liste, ou dont le gain est supérieur au gain maximal indiqué, sont strictement interdits pour l'exploitation de l'émetteur.

Partie 15.21: Tout changement ou modification de cet appareil qui n'est pas expressément approuvé par YAESU MUSEN peut entraîner l'annulation pour l'utilisateur de l'autorisation d'utiliser l'appareil.

Référence Rapide

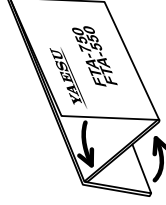
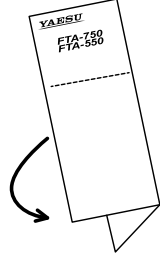
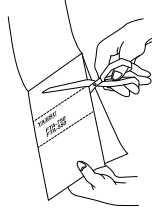

(découpez ici)

YAESU

FTA-750 Spirit ***FTA-550 Pro-x***

Fiche de référence rapide

YAESU MUSEN CO., LTD.

Enregistrement de la fréquence dans la mémoire

1. Sur l'écran de mode COMM, réglez la fréquence à enregistrer avec le sélecteur DIAL ou le clavier.
2. Appuyez sur la touche [SAVE].
3. Pour enregistrer les données avec un nom ou un attribut spécifique, appuyez sur la touche [SAVE] et maintenez-la enfoncée.

Rappel des fréquences précédentes

1. Sur l'écran de mode COMM, appuyez sur la touche [ENT].
 2. Appuyez sur la touche [◀] ou [▶] pour sélectionner le canal désiré dans la liste, puis appuyez sur la touche [ENT].
- Rappel des canaux de mémoire**
1. Appuyez sur la touche [MENU] pour afficher l'écran MENU.
 2. Appuyez sur la touche [◀] ou [▶] pour sélectionner "MEMORY", puis appuyez sur la touche [ENT].

Réception des canaux météo

1. Appuyez sur la touche [MENU] pour afficher l'écran MENU.
2. Appuyez sur la touche [◀] ou [▶] pour sélectionner "WEATHER", puis appuyez sur la touche [ENT].
3. Appuyez sur la touche [◀] ou [▶] pour sélectionner le canal désiré dans la liste.
4. Appuyez sur la touche [ENT].

Verrouillage du bouton DIAL et des touches

Appuyez sur la touche [On] et maintenez-la enfoncée.

Appuyez à nouveau sur la touche [On] et maintenez-la enfoncée pour la déverrouiller.

Sélection du mode d'exploitation

1. Appuyez sur la touche [MENU] pour afficher l'écran MENU.
2. Appuyez sur la touche [◀] ou [▶] pour sélectionner le mode, puis appuyez sur la touche [ENT].
3. Pour revenir à l'écran affiché avant d'appuyer sur la touche [MENU], appuyez plusieurs fois sur la touche [BACK].

3. Appuyez sur la touche [◀] ou [▶] pour sélectionner un groupe contenant le canal désiré dans la liste, puis appuyez sur la touche [ENT].

4. Après avoir accédé à l'écran de mode MR, appuyez sur la touche [ENT].

5. Appuyez sur la touche [◀] ou [▶] pour sélectionner le canal désiré dans la liste, puis appuyez sur la touche [ENT].

Configuration OBS sur l'écran CDI VOR

1. Dans le CDI VOR sur l'écran de bande NAV, appuyez sur la touche [◀] ou [▶] pour sélectionner "OBS".
2. Appuyez sur les touches appropriées du clavier pour entrer les chiffres, ou tournez le sélecteur DIAL pour sélectionner un degré.

Navigation au point de cheminement (FTA-750 seulement)

1. Appuyez sur la touche [MENU] pour afficher l'écran MENU.
2. Appuyez sur la touche [◀] ou [▶] pour sélectionner "NAV", puis appuyez sur la touche [ENT].
3. Appuyez sur la touche [◀] ou [▶] pour sélectionner "HISTORY" ou "MEMORY", puis appuyez sur la touche [ENT].
4. Appuyez sur la touche [◀] ou [▶] pour sélectionner la destination désirée dans la liste, puis appuyez sur la touche [ENT].
3. Appuyez sur la touche [ENT] avec "GOTO" inversé.

Activation GPS (FTA-750 seulement)

1. Appuyez sur la touche [MENU] pour afficher l'écran MENU.
2. Appuyez sur la touche [◀] ou [▶] pour sélectionner "SETUP", puis appuyez sur la touche [ENT].
3. Sélectionnez "GPS SETUP", puis appuyez sur la touche [ENT].
4. Sélectionnez "GPS ON/OFF", puis appuyez sur la touche [ENT].
5. Sélectionnez "ON", puis appuyez sur la touche [ENT].
6. Pour revenir à l'écran affiché avant d'appuyer sur la touche [MENU], appuyez plusieurs fois sur la touche [BACK].

Saisie et modification de caractères

1. Tournez le sélecteur DIAL pour sélectionner les alphabets et les chiffres, puis appuyez sur la touche [ENT] pour confirmer le caractère.
2. Appuyez sur les touches appropriées du clavier pour entrer les chiffres.
3. Appuyez sur la touche [◀] ou [▶] pour déplacer le curseur.
4. Appuyez sur la touche [BACK] pour supprimer un caractère.
5. Appuyez sur la touche [BACK] et maintenez-la enfoncée pour effacer tous les caractères dans le champ de saisie.

Déclaration de conformité UE

Nous soussignés, Yaesu Musen Co. Ltd. de Tokyo, Japon, déclarons que cet équipement radio FTA-550/FTA-750 est parfaitement conforme à la Directive européenne 2104/53/UE relative aux équipements radio. Le texte intégral de la Déclaration de conformité de ce produit est disponible sur <http://www.yaesu.com/jp/red>

ATTENTION – Conditions d'utilisation

Cet émetteur-récepteur fonctionne sur des fréquences qui sont réglementées. L'utilisation de l'émetteur dans les pays de l'UE figurant dans le tableau joint est interdite sans autorisation. Les utilisateurs doivent contacter l'autorité locale en matière de gestion du spectre pour connaître les conditions d'attribution de licence qui s'appliquent à cet appareil.



AT	BE	BG	CY	CZ	DE
DK	ES	EE	FI	FR	EL
HR	HU	IE	IT	LT	LU
LV	MT	NL	PL	PT	RO
SK	SI	SE	CH	IS	LI
NO	-	-	-	-	-

Élimination des équipements électroniques et électriques

Les produits portant le symbole (poubelle barrée d'une croix) ne doivent pas être éliminés avec les déchets ménagers. Les équipements électroniques et électriques doivent être recyclés par une installation capable de traiter ces produits et leurs déchets résiduels.

Veillez contacter le représentant ou le service d'assistance du fournisseur local d'équipements pour toute information sur le système de collecte des déchets dans votre pays.



YAESU

Copyright 2025
YAESU MUSEN CO., LTD.
Tous droits réservés.

Aucune partie de ce manuel ne peut être
reproduite sans l'autorisation de
YAESU MUSEN CO., LTD.

YAESU MUSEN CO., LTD.

Omori Bellport Building D-3F
6-26-3 Minami-Oi, Shinagawa-ku, Tokyo, 140-0013, Japan

YAESU USA

6125 Phyllis Drive, Cypress, CA 90630, U.S.A.

YAESU UK

Unit 4, Concorde Park, Concorde Way, Segensworth North,
Fareham, Hampshire PO15 5FG, United Kingdom

2103M-CS-1
Imprimé au Japon

