

YAESU

TRANSCÉPTOR DE BANDA AÉREA

FTA-750 Spirit

FTA-550 Pro-X

**Manual de
funcionamiento**

ÍNDICE

Precauciones de seguridad	1	Utilización del micrófono en los cascos con auriculares	46
Aviso Importante!	3	Funcionamiento de VOX.....	46
Introducción	4	Control de tono lateral.....	47
Modelos, Accesorios y Opciones	5	Función LOCK (BLOQUEO).....	48
Modelos.....	5	Función de bloqueo PTT	50
Accesorios suministrados.....	5	Cambio de los pasos de canal.....	50
Opciones disponibles.....	5	Característica ANL.....	51
Controles y Conectores (Panel Superior)	6	Funcionamiento de la Memoria	52
Pantalla LCD (Banda COM)	10	Realización de llamada a las memorias.....	52
Antes de Empezar	14	Almacenamiento instantáneo	54
Instalación y retirada de la batería.....	14	Mantenimiento de la memoria.....	55
Carga de las baterías.....	15	Funcionamiento de Escaneado	59
Instalación de bandeja para batería alcalina.....	16	Escaneado de todos los canales	59
Indicación de batería baja.....	16	Escaneado de los canales especificados	60
Conexión de fuente de alimentación CC externa.....	17	Función de GPS (Solo FTA-750)	61
Instalación de antena	17	Activación de la unidad GPS	61
Instalación de presilla para el cinturón.....	18	Visualización de la información de posición.....	62
Conexión de los cascos con auriculares	18	Memorización de la información de posición	64
Precauciones	19	Grabación de la información de posición.....	65
Funcionamiento Básico	20	Navegación de Punto de Referencia (Solo FTA-750)	66
Recepción (banda COM).....	20	Acceso al modo de navegación (NAVI).....	66
Acceso a la frecuencia de emergencia de 121,5 MHz.....	23	Ajuste del destino	67
Transmisión (banda COM).....	24	Modo CONFIGURACIÓN	70
Bandas de funcionamiento	25	Funcionamiento Básico	70
Modos de funcionamiento	26	Mantenimiento de la memoria.....	71
Reajuste de la radio	27	Ajuste del funcionamiento en modo COM	72
Funcionamiento Avanzado	29	Ajuste del funcionamiento de modo GPS (solo FTA-750) ...	75
Recepción de señales VOR	29	Ajuste del funcionamiento y configuración de la radio.....	80
Recepción de señales ILS.....	33	Acerca de la radio.....	82
Funcionamiento conmutado	35	Resumen del menú CONFIGURACIÓN	83
Recepción de transmisiones de canales meteorológicos.....	37	Especificaciones	85
Funcionamiento de vigilancia dual	39	Resolución de Problemas para la Conexión de los Cascos con Auriculares	87
Funcionamiento en modo de temporizador.....	41		
Característica de temporizador de corte	45		
Ahorro de batería durante la recepción	45		

Precauciones de seguridad

Asegúrese de leer las precauciones de seguridad para utilizar este producto de forma segura.

Yaesu no se hace responsable de los fallos ni otros problemas que se produzcan durante la utilización o mal uso de este producto, tanto por su parte como por parte de terceros. Asimismo, Yaesu no será responsable de los daños originados durante el uso de este producto por su parte o por parte de terceros, excepto en el caso en que se fije por ley la obligación de pago por daños.

Tipo y significado de los signos



PELIGRO

Indica una situación inminentemente peligrosa que, si no se evita, podría dar como resultado la muerte o graves lesiones.



ADVERTENCIA

Indica una situación potencialmente peligrosa que, si no se evita, podría dar como resultado la muerte o graves lesiones.



PRECAUCION

Indica una situación potencialmente peligrosa que, si no se evita, podría dar como resultado lesiones leves o moderadas o solo daños en la propiedad.

Tipo y significado de los símbolos



Indica una acción prohibida, que no debe llevarse a cabo, para utilizar este producto de forma segura. Por ejemplo,  indica que el producto no debe desmontarse.



Indica una acción requerida, que debe realizarse para utilizar este producto de forma segura. Por ejemplo,  indica que debe sacarse el enchufe de alimentación.



PELIGRO



No utilice este producto en una "zona donde su uso esté prohibido", por ejemplo en el interior de un hospital o tren.
Este producto puede afectar a los dispositivos electrónicos o médicos.



No utilice este producto mientras esté montando en bicicleta o conduciendo un coche. Pueden producirse accidentes.
Asegúrese de detener el vehículo o el coche en un lugar seguro antes de utilizar este producto.



No utilice este producto o el cargador de batería en una ubicación donde se genere gas inflamable.
Puede producirse un incendio o una explosión.



Las personas que lleven un dispositivo médico, como por ejemplo un marcapasos, no deben llevar a cabo ninguna transmisión cerca del dispositivo. Cuando esté transmitiendo, utilice una antena externa y manténgase lo más alejado posible de la antena externa.

La onda de radio emitida por el transmisor puede hacer que el dispositivo médico funcione mal y dar como resultado un accidente.



No lleve a cabo una transmisión en un lugar con mucha gente por la seguridad de las personas que utilicen un dispositivo médico como un marcapasos.

La onda de radio emitida desde este producto puede provocar el mal funcionamiento del dispositivo médico y dar como resultado un accidente.



No toque con las manos descubiertas ningún material que se esté drenando del conjunto de batería.

El producto químico que pudiera adherirse a su piel o introducirse en su ojo puede ocasionar quemaduras químicas. En dicho caso, consulte a un médico inmediatamente.



No debe soldar ni cortocircuitar el terminal del conjunto de batería.

Puede ocasionarse un incendio, una fuga, una explosión o un encendido. No transporte el conjunto de batería llevando un collar, un pasador para el pelo o pequeños objetos metálicos. Puede ocasionarse un cortocircuito.



ADVERTENCIA



No alimente este transceptor con una tensión distinta a la tensión de alimentación especificada.

Puede ocasionarse un incendio, descarga eléctrica o daños.



No utilice el conjunto de batería para ningún modelo que no sea el transceptor especificado.

Puede ocasionarse un incendio, una fuga, una explosión o un encendido.



No lleve a cabo transmisiones muy largas.

La estructura principal del transceptor puede sobrecalentarse, ocasionando un fallo o quemaduras.



No desmonte ni lleve a cabo ninguna modificación en este producto.

Puede ocasionarse una lesión, una descarga eléctrica o un fallo.



Mantenga los terminales del conjunto de batería limpios.

Si los contactos de los terminales están sucios o corroídos, puede ocasionarse un incendio, una fuga, sobrecalentamiento, una explosión o un encendido.



No manipule el conjunto de batería o el cargador con las manos mojadas. No inserte ni saque el enchufe con las manos mojadas.

Puede ocasionarse una lesión, una fuga, un incendio o un fallo.



Si sale humo o un olor raro de la estructura principal, el conjunto de batería o el cargador de batería, apague inmediatamente el transceptor, retire el conjunto de batería y saque el enchufe de la toma.

Puede ocasionarse un incendio, una fuga, sobrecalentamiento, daños, encendido o un fallo. Póngase en contacto con el distribuidor donde compró este producto o con el departamento de atención al cliente de Yaesu.



No utilice el conjunto de batería que esté externamente dañado o deformado.

Puede ocasionarse un incendio, una fuga, una explosión o un encendido.



No utilice ningún cargador de batería que no esté especificado por Yaesu.

Puede ocasionarse un incendio o un fallo.



Durante la transmisión, mantenga el transceptor al menos a 5,0 mm (3/16 pulgadas) de su cuerpo. Utilizar únicamente la antena suministrada. No utilizar antenas dañadas o modificadas.



Si no puede llevarse a cabo la carga del conjunto de batería dentro del tiempo de carga especificado, saque inmediatamente el enchufe del cargador de batería de la toma.

Puede ocasionarse un incendio, una fuga, una explosión o un encendido.



PRECAUCION



No haga oscilar ni lance este producto cogiéndolo por su antena.

Este producto puede golpear y ocasionar lesiones a alguien. Además, hacerlo puede ocasionar fallos o daños en el transceptor.



No utilice el transceptor en un lugar con mucha gente.

La antena puede golpear a alguien, ocasionando una lesión.



No coloque este transceptor en un lugar que esté sujeto a la luz solar directa o cerca de un calefactor.

El transceptor puede deformarse o decolorarse.



No coloque este transceptor en un lugar húmedo o polvoriento.

Puede ocasionarse un incendio o un fallo.



Durante la transmisión, mantenga la antena lo más lejos posible.

Una exposición a largo plazo a las ondas electromagnéticas puede tener un impacto negativo en su salud.



No limpie la carcasa con disolvente o benceno.

Utilice un trapo suave y limpio para limpiar la carcasa.



Si no se va a utilizar el transceptor durante un período de tiempo prolongado, desconectarlo y extraerle el conjunto de batería a efectos de seguridad.



Cargue el conjunto de batería dentro de un rango de temperaturas entre +5 °C y +35 °C.

Cargar el conjunto de batería fuera de este rango de temperaturas puede ocasionar fugas, sobrecalentamiento, reducción del rendimiento o reducción de la vida útil.



Mantenga las tarjetas magnéticas y las cintas de video lejos del transceptor.

Los datos registrados en tarjetas de crédito o cintas de video pueden borrarse.



No deje caer, golpee ni lance el transceptor.

Podría ocasionarse un fallo o daños.



Al desenchufar el cable eléctrico del cargador de batería, asegúrese de sujetarlo por el enchufe.

Tirar del cable eléctrico puede dañarlo y ocasionar un incendio o descarga eléctrica.



No utilice los auriculares o los cascos a un nivel de volumen extremadamente alto.

Pueden ocasionarse daños en el oído.



Mantenga este producto fuera del alcance de los niños.

Puede ocasionarse una lesión, etc.



Coloque el clip para cinturón de forma segura.

Si no se instalan debidamente, el FTA-750/FTA-550 puede caer o tumbarse, ocasionándose lesiones o daños.



No coloque ningún objeto pesado en el cable eléctrico del cargador de batería.

El cable de la batería puede resultar dañado, ocasionándose un incendio o una descarga eléctrica.



No utilice el cargador de batería que se incluye para cargar ningún conjunto de batería que no esté especificado para el uso con el cargador.

Puede ocasionarse un incendio.



No haga funcionar el transmisor cerca de un televisor o un aparato de radio.

Pueden producirse interferencias de radio en el transceptor, el televisor o el aparato de radio.



No utilice ningún producto que no sean las opciones y los accesorios especificados.

Puede ocasionarse un fallo.



Si no se está utilizando el cargador de batería, extraiga su enchufe de la toma.



Antes de desechar el conjunto de batería agotada, pegue cinta o algo similar en sus terminales.



Antes de utilizar este transceptor en un coche híbrido o eco-eficiente, asegúrese de consultar al fabricante del automóvil en referencia al uso del transceptor en ese coche.

El ruido generado por un dispositivo eléctrico (inversor, etc.) en el automóvil puede alterar el funcionamiento normal del transceptor.

AVISO IMPORTANTE!

Requisitos de cumplimiento de exposición a RF solo para uso profesional de la FCC:

El **FTA-750/FTA-550** se ha probado y cumple los límites de exposición a RF para uso profesional / entorno de exposición controlado de la Federal Communications Commission (FCC). Además, las dos radios cumplen las siguientes normas y directrices:

- FCC 96-326, directrices para evaluar los efectos medioambientales de la radiación de radiofrecuencia.
- FCC OET, boletín 65 edición 97-01 (1997) suplemento C, Evaluación del cumplimiento con las directrices de la FCC para la exposición humana a los campos electromagnéticos de radiofrecuencia.
- ANSI/IEEE C95.1-1992, norma de la IEEE de niveles de seguridad respecto a la exposición humana a los campos electromagnéticos de radiofrecuencia, entre 3 kHz y 300 GHz.
- ANSI/IEEE C95.3-1992, práctica recomendada por la IEEE para la medición de campos electromagnéticos potencialmente peligrosos - RF y microondas.
- Esta radio NO está autorizada para el uso por la población general en un entorno no controlado. Esta radio está restringida a uso profesional; operaciones relacionadas con el trabajo donde el operador de radio debe tener los conocimientos para controlar sus condiciones de exposición a RF.**
- Durante la transmisión, sostenga la radio en posición vertical con su micrófono entre 1 y 2 pulgadas (entre 2,5 y 5 cm) alejado de la boca y mantenga la antena al menos 1 pulgada (2,5 cm) separada de la cabeza y el cuerpo.**
- La radio debe ser utilizada con un ciclo de trabajo máximo que no supere el 50% en configuraciones pulsar-para-hablar típicas. NO transmitir durante más de un 50% del tiempo de uso total de la radio (ciclo de trabajo de un 50%). Transmitir durante más de un 50% del tiempo puede hacer que se superen los requisitos de cumplimiento de exposición a RF de la FCC.**
La radio transmite cuando se muestra el icono “TX” en la esquina superior izquierda de la pantalla de la radio. Puede hacer que la radio transmita pulsando el botón PTT.
- Utilice siempre accesorios homologados YAESU.**

AVISO

En el interior de este transceptor NO hay ningún punto que pueda ser reparado por el usuario.
Todas las tareas de servicio deben ser encargadas a su centro de servicio autorizado.

INTRODUCCIÓN

Los YAESU **FTA-750/FTA-550** son transeceptores portátiles compactos, elegantes y resistentes que ofrecen capacidad de comunicación (transmisión y recepción) en la banda de comunicaciones aéreas internacionales (banda “COM”: 118 - 136,975 MHz) y además ofrecen características de navegación VOR e ILS en la banda “NAV” (108 - 117,975 MHz).

El **FTA-750/FTA-550** cuenta con un pantalla LCD de matriz de puntos completa de 43,2 x 43,2 mm que muestra una gran cantidad de información en una fila. El **FTA-750/FTA-550** incluye monitorización de las bandas meteorológicas de la NOAA y 200 canales de memoria. Las configuraciones de canal pueden reprogramarse fácilmente en minutos utilizando el software de programación de PC opcional y su PC. Además, el **FTA-750** ofrece características y posicionamiento y navegación realizadas por la unidad GPS interna.

Le recomendamos leer este manual en su totalidad, para comprender totalmente las múltiples características del **FTA-750/FTA-550**. Mantenga este manual a mano, de forma que pueda utilizarlo como referencia.

Nota: Las características de navegación VOR, ILS y GPS del FTA-750/FTA-550 son solo una ayuda complementaria para la navegación y no están concebidas para sustituir a los equipos de servicios precisos (principales) de aterrizaje o VOR. Usted asume toda la responsabilidad del uso del FTA-750/FTA-550.

¡Felicidades!

Ahora tiene a su alcance una valiosa herramienta de comunicaciones, un radio de dos vías YAESU. Resistente, fiable y fácil de utilizar, su radio YAESU le mantendrá en contacto constante con sus amigos y colegas durante los años venideros, con un mantenimiento o tiempo de inactividad insignificante.

Por favor, dedique unos minutos a leer atentamente este manual. La información presentada en el mismo le permitirá obtener un rendimiento máximo de su radio, en caso de que surjan problemas en el futuro.

Nos complace que se haya unido al equipo de YAESU. Los productos YAESU cubren todo el espectro de aplicaciones de comunicaciones de radio, y nuestra red de soporte mundial está aquí para servirle. Permítanos ayudarle a transmitir su mensaje.

MODELOS, ACCESORIOS Y OPCIONES

Modelos

FTA-750L Conjunto de batería de ion litio incluido

FTA-550L Conjunto de batería de ion litio incluido

Versión de batería FTA-550 AA

Conjunto de batería recargable no incluido.
Requiere baterías "AA" para el funcionamiento.

Accesorios suministrados

Conjunto de batería de ion litio
(7,2V 2200mAh)

Cargador de CA

Soporte cargador

Convertidor CC / CC para encendedor

Antena helicoidal

Presilla para cinturón

Cable adaptador para cascos con auriculares

Bandeja para batería alcalina

Cable USB

Núcleo de ferrita

Manual de funcionamiento

Tarjeta de Garantía

SBR-39LI*1

SAD-25*1

SBH-11*1

SDD-12

SRA-20A*2

SHB-11

SCU-42

SBT-12

T9101606

L9190192

Opciones disponibles

SSM-20A Altavoz micrófono

SEP-10A Auricular (disponible son con el **SSM-20A**)

YCE01 Software de programación de PC (*Descargue el software de programación YCE01 para PC desde el sitio web de YAESU*).

La disponibilidad de los accesorios puede variar. Algunos accesorios se suministran de serie según los requisitos locales, mientras que otros pueden no estar disponibles en algunas regiones. Consulte a su distribuidor YAESU para obtener información referente a los mismos y cualquier opción que esté disponible como novedad.

La conexión de cualquier accesorio no autorizado por YAESU, en caso de que ocasionara daños, puede invalidar la garantía limitada en este aparato.

*1 Estos accesorios no se suministran con la **versión de baterías AA FTA-550**.

*2 Ganancia de antena: 2,15 dBi
Impedancia: 50 ohmios

CONTROLES Y CONECTORES (PANEL SUPERIOR)

① Clavija de antena

Este conector BNC acepta la antena flexible suministrada o una antena externa diseñada para proporcionar una impedancia de 50 Ω en la banda de comunicaciones de aviación.

② Mando **VOLUMEN** (interior)

Gire este control (interior) en sentido horario para aumentar el volumen.

③ Mando Selector **DIAL** (exterior)

Este interruptor giratorio con traba de 20 posiciones (exterior) sintoniza la frecuencia de funcionamiento o selecciona los canales de memoria.

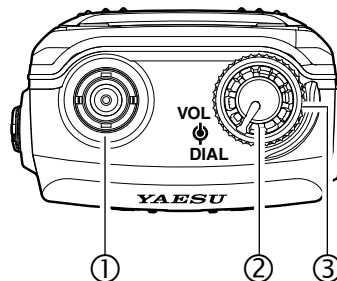

CONTROLES Y CONECTORES (PANEL FRONTAL)

① LCD (pantalla de cristal líquido)

La pantalla muestra las condiciones de funcionamiento seleccionadas, tal como se indica en las páginas 10 a 13.

② Micrófono

Hable dirigiéndose a esta abertura con un nivel de voz normal, mientras pulsa el interruptor **PTT**, para transmitir.

③ Teclas de cursor y tecla **ENT**

Las teclas de cursor [◀] y [▶] se utilizan para seleccionar un elemento visualizado en la pantalla LCD.

Pulse la tecla **ENT** para determinar la selección o los valores introducidos.

④ Teclas de control

Pulse la tecla **MENÚ (MENU)** para visualizar la pantalla MENÚ.

Pulse la tecla **ATRÁS (BACK)** para volver a la pantalla anterior.

Pulse la tecla **GUARDAR (SAVE)** para guardar la información sobre el canal actual en la memoria.

Pulse y mantenga pulsada la tecla de bloqueo [On] para activar la característica de bloqueo. Se desactivarán los controles y las teclas. Vuelva a pulsarla y mantenerla pulsada para desactivar la característica de bloqueo.

⑤ Tecla **COMM**

Pulse esta tecla para acceder al modo COM instantáneamente.

⑥ Teclado numérico

El teclado se utiliza al ajustar frecuencias.

⑦ Tecla **121.5**

Pulse y mantenga pulsada esta tecla para acceder a la frecuencia de emergencia (121,5 MHz) instantáneamente.

⑧ Altavoz

El altavoz interno se encuentra en esta posición.

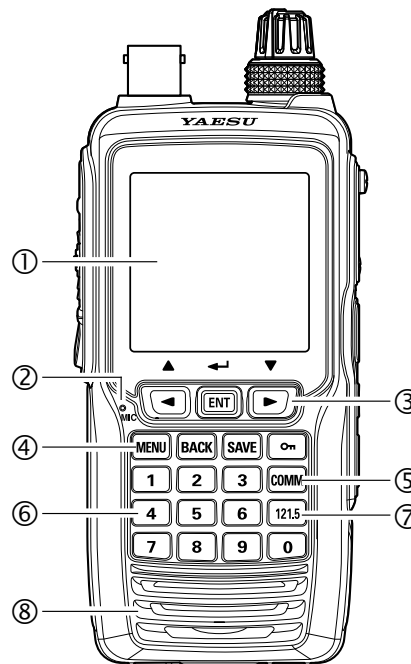

CONTROLES Y CONECTORES (LADO IZQUIERDO)

① Interruptor **ALIMENTACIÓN** (POWER)

Pulse y mantenga pulsado este botón para encender y apagar la radio.

② Conmutador **PTT** (Pulse-para-hablar)

Pulse y mantenga pulsado este botón para transmitir cuando esté trabajando en la banda COM. Suelte este botón para volver al modo "Recepción". Ver las páginas 24 para detalles.

③ Interruptor **SQL** (silenciador)

Puede pulsarse este botón para "abrir" el silenciador manualmente, permitiéndole escuchar señales muy débiles. Pulse y mantenga pulsado este botón durante 2 segundos para "abrir" el silenciador continuamente. Vuelva a pulsar este botón para reanudar la monitorización normal (silenciosa). Ver las páginas 22 para detalles.

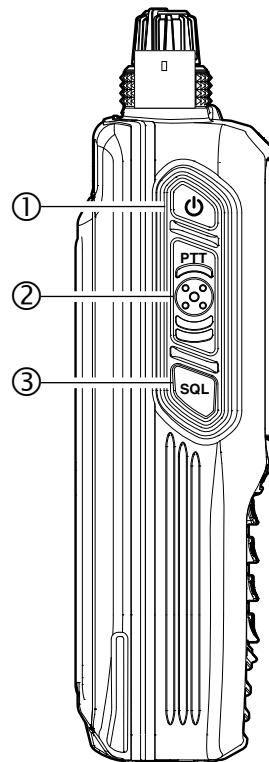

CONTROLES Y CONECTORES (LADO DERECHO)

① Toma **MIC/SP**

Puede conectar el cable adaptador para cascos con auriculares **SCU-42** suministrado o el altavoz / micrófono **SSM-20A** opcional a esta clavija. Para utilizar esta clavija, primero debe retirar la cubierta de la caja del transceptor.



No permita que el FTA-750/FTA-550 se moje mientras la cubierta que se encuentra encima de la clavija MIC/SP esté retirada.

② Clavija **DATA**

Puede conectar el cable USB opcional a esta clavija. Para utilizar esta clavija, primero debe retirar la cubierta de goma del cuerpo del transceptor.



No permita que el FTA-750/FTA-550 se moje mientras se haya retirado la cubierta de goma.

③ Toma **EXT DC**

Cuando se disponga de una fuente de alimentación externa entre 9,5- y 10,5-voltios CC, puede conectar aquí el convertidor CC / CC para encendedor **SDD-12**.



1) No permita que el FTA-750/FTA-550 se moje mientras la cubierta de goma esté retirada.

2) No conecte ningún accesorio no autorizado por YAESU para suministrar alimentación CC.

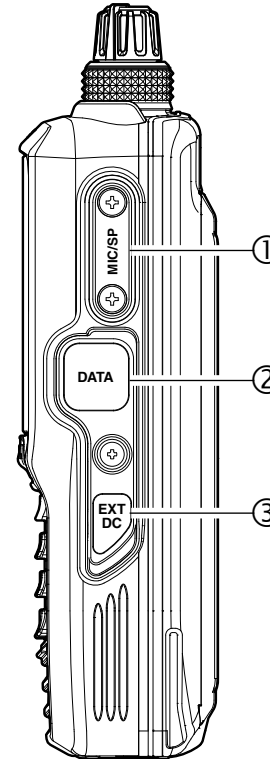

Pantalla LCD (Banda COM)

Aparece el icono "OCUPADO" durante la recepción de audio o "TX" durante la transmisión.

Este campo muestra la frecuencia de trabajo.

Este campo muestra los iconos indicando diversos estados del transceptor, como "GPS on" (GPS conectado), "Data Logger on" (registrador de datos conectado), "Timer on" (temporizador conectado), "Battery Full" (batería completamente cargada), etc.

Este campo muestra los modos de funcionamiento.

Este campo muestra el nombre de etiqueta del canal actual.

Este campo muestra el nivel del volumen de audio o el silenciador.

Este campo muestra los canales que haya utilizado previamente.



Este campo muestra los iconos indicando varios estados o funciones, como "VOX on" (VOX conectado), "Split on" (división conectada), etc.

Aparece el icono "MEM" si el canal seleccionado está programado en la memoria de escaneado.

PANTALLA LCD (BANDA NAV)

Pantalla VOR CDI

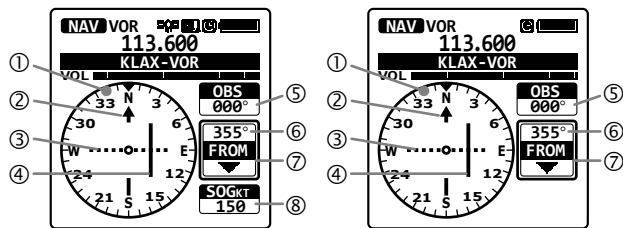

FTA-750

FTA-550

- ① Rosa de los vientos
- ② Indicador de rumbo (dirección de OBS)
- ③ Marcas de desvío
- ④ Aguja de desvío del rumbo
- ⑤ Valor de OBS (selector omniorientación)
- ⑥ Valor de VOR
- ⑦ Indicador HACIA / DESDE (TO/FROM)
- ⑧ Valor de SOG (velocidad efectiva) de acuerdo con la señal GPS

Pantalla ILS CDI

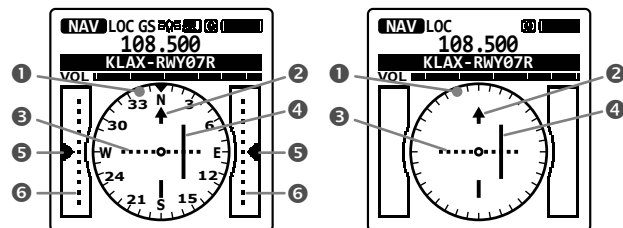

FTA-750

FTA-550

- ① Rosa de los vientos
- ② Indicador de rumbo (pista)
- ③ Marcas de desvío para el localizador
- ④ Aguja de desvío del rumbo para el localizador
- ⑤ Indicador de desvío de altura para senda de planeo
- ⑥ Marcas de desvío para senda de planeo

PANTALLA LCD (SOLO FTA-750)

Pantalla de Información de GPS

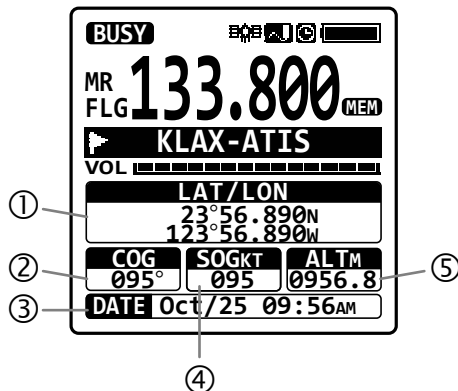

- ① Valores de latitud y longitud
- ② Valor de COG (rumbo efectivo)
- ③ Fecha obtenida de la señal GPS
- ④ Valor de SOG (velocidad efectiva)
- ⑤ Valor de altitud

Pantalla de Brújula de GPS

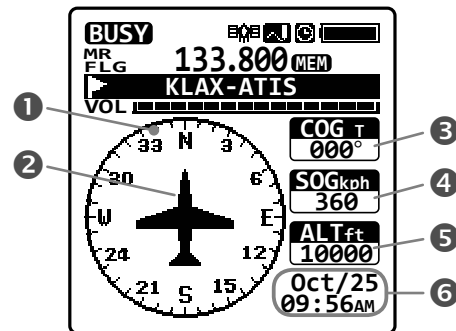

- ① Rosa de los vientos
- ② Indicador de rumbo
- ③ Valor de COG (rumbo efectivo)
- ④ Valor de SOG (velocidad efectiva)
- ⑤ Valor de altitud
- ⑥ Fecha obtenida de la señal GPS

PANTALLA LCD (SOLO FTA-750)

Pantalla de Estado de GPS

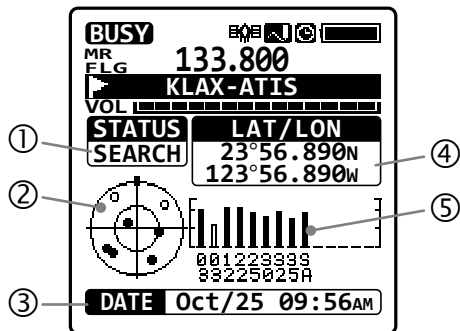

- ① Estado de funcionamiento del receptor de GPS
- ② Alcance de radar captado por los satélites de GPS
- ③ Fecha obtenida de la señal GPS
- ④ Valores de latitud y longitud
- ⑤ Indicación de intensidad de la señal GPS

Pantalla de Navegación de Punto de Referencia

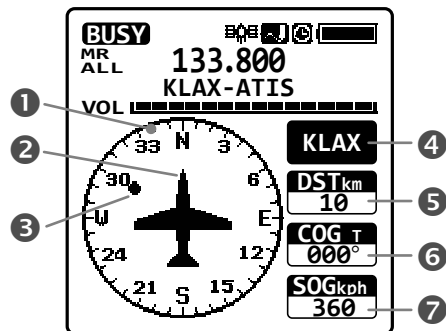

- ① Rosa de los vientos
- ② Indicador de rumbo
- ③ Indicador de destino
- ④ Nombre de etiqueta del destino
- ⑤ Valor DST (distancia)
- ⑥ Valor de COG (rumbo efectivo)
- ⑦ Valor de SOG (velocidad efectiva)

ANTES DE EMPEZAR

Instalación y retirada de la batería

- ❑ Para instalar la batería, inserte el conjunto de batería **SBR-39LI** en el compartimento de la batería en la parte trasera del transceptor, presione el extremo del conjunto de batería mientras presiona el pestillo del conjunto de batería en la parte inferior del transceptor, y a continuación bloquee el conjunto deslizando la placa de bloqueo al lado del pestillo hasta que aparezca “BLOQUEO” (LOCK).

Nota:

Asegúrese de que la junta de goma en el **SBR-39LI** no esté suelta durante la inserción.

- ❑ Para retirar la batería, apague el transceptor, deslice la placa de bloqueo hasta que aparezca “DESBLOQUEO” (UNLOCK) completamente, levante el extremo del conjunto de batería presionando el pestillo del conjunto de batería y a continuación extraiga la batería de la radio.

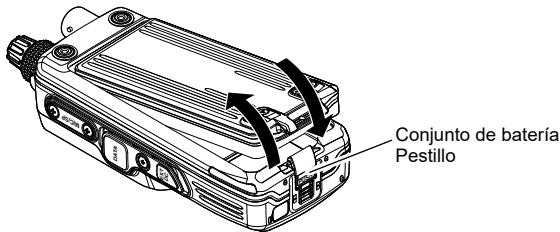

No intente abrir ninguno de los conjuntos de ion litio recargables, ya que pueden ocasionarse lesiones personales o daños en el conjunto de ion litio si se cortocircuita accidentalmente alguna célula.

Nota:

Para retirar el conjunto de batería tras montar la presilla para cinturón **SHB-11** (vea la página 15), levante la presilla antes de presionar el pestillo del conjunto de batería.

Precaucion:

Existe riesgo de explosión si se sustituye la batería por una del tipo incorrecto.

Deshágase de las baterías gastadas de acuerdo con las instrucciones.

ANTES DE EMPEZAR

Carga de las baterías

Es necesario cargar la batería de ion litio completamente antes de utilizarlo por primera vez. Siga el procedimiento siguiente:

1. Instale el conjunto de batería de ion litio en el transceptor. Asegúrese de que el transceptor esté apagado.
2. Inserte la clavija de cable del **SAD-25** cargador de batería en la toma situada en la parte trasera del **SBH-11** soporte cargador y a continuación conecte el **SAD-25** en la salida de línea CA.

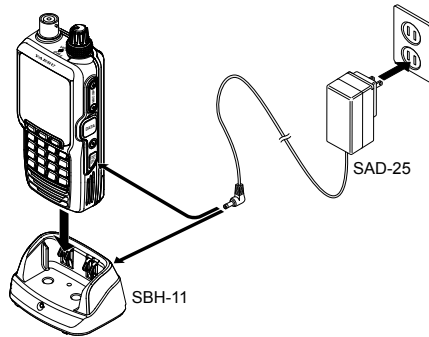

3. Inserte el transceptor en el **SBH-11**; la clavija de antena debe estar en el lado izquierdo al visualizar el soporte desde la parte delantera.
 - Puede insertar la clavija de cable del **SAD-25** en la toma **CC EXT** (EXT DC) situada en el lado derecho del transceptor directamente. En este caso, aparecerá

el icono “” en la esquina superior derecha de la pantalla LCD.

4. Si el transceptor está correctamente insertado, el indicador **ROJO** en el **SBH-11** se iluminará.
 - Un conjunto completamente descargado se cargará completamente en 5,5 horas, y a continuación se iluminará el indicador **VERDE** en el **SBH-11**.
 - Se tardan 10 horas en cargar completamente el **SAD-25** conectado directamente al transceptor.

Notas importantes.

- El **SAD-25** no está diseñado para alimentar el funcionamiento del transceptor (transmisión).
- No deje el cargador conectado al transceptor durante períodos continuos de más de 24 horas. Una sobrecarga demasiado larga puede degradar el conjunto de batería de ion litio y reducir significativamente su vida útil.
- Si utiliza un cargador distinto al **SAD-25**, **SBH-11**, o si utiliza un conjunto de batería distinto al **SBR-39LI**, siga las instrucciones apropiadas suministradas con el cargador / batería. Póngase en contacto con su concesionario si tiene alguna duda sobre lo apropiado que pueda ser un conjunto de batería o cargador particular que pretenda utilizar.

ANTES DE EMPEZAR

Instalación de bandeja para batería alcalina

La bandeja para batería **SBT-12** suministrada permite el funcionamiento del **FTA-750/FTA-550** utilizando seis células de batería alcalina de tamaño "AA".

- ❑ Al instalar una célula, inserte primero el extremo (-) y a continuación presione el extremo (+) de forma que la célula encaje en su lugar. Preste atención a la polaridad indicada en el interior de la caja.

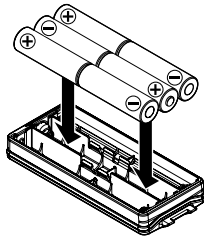

SBT-12
Bandeja para batería alcalina



El SBT-12 no debe utilizarse con células recargables. El SBT-12 no contiene los circuitos de protección térmica y contra sobrecorriente requeridos al utilizar células de Ni-Cd y Ni-MH.

Nota: cambie las seis células al mismo tiempo en caso de batería con poca carga.

- ❑ Para instalar el **SBT-12**, retire en primer lugar el conjunto de batería de ion litio del transceptor, baje el lado abierto del **SBT-12** y a continuación insértelo en el compartimento de la batería.

Nota: asegúrese de que la junta de goma del **SBT-12** no está floja al insertarla.

Indicación de batería baja

Dado que su batería se descarga durante el uso, la tensión cada vez será más baja. Cuando la tensión de la batería alcanza 6,0 voltios, el icono "□" parpadeará en la pantalla LCD, indicando que el conjunto de batería debe recargarse o las células de la batería alcalina deben cambiarse antes de seguir utilizando el aparato.

- Evite recargar las baterías de ion litio antes de que se observe el indicador "Batería baja! (Low Battery), ya que esto puede degradar la capacidad de carga de su conjunto de batería de ion litio. YAESU le recomienda llevar con usted un conjunto adicional, completamente cargado, de esta forma no perderá la capacidad de comunicaciones debido a una batería de ion litio que se haya descargado.
- La batería completamente cargada dura 12 horas en el **FTA-750** o 13,5 horas en el **FTA-550** bajo las condiciones siguientes:
Ahorrador de batería ... DESACTIVADO (OFF)
Relación de funcionamiento ... TX:RX:en espera = 6:6:48 (seg)

ANTES DE EMPEZAR

Conexión de fuente de alimentación CC externa

Puede insertar la clavija de cable del convertidor CC / CC para encendedor **SDD-12** opcional en la toma **CC EXT** que se encuentra en el lado derecho del transceptor. En este caso, aparecerá el icono “” en la esquina superior derecha de la pantalla LCD.

Al realizar las conexiones CC mediante el **SDD-12**, debe estar completamente seguro de seguir las directrices de polaridad y nivel de tensión adecuadas.

- El **SDD-12** puede conectarse a fuentes de alimentación de 12 a 24 voltios CC.

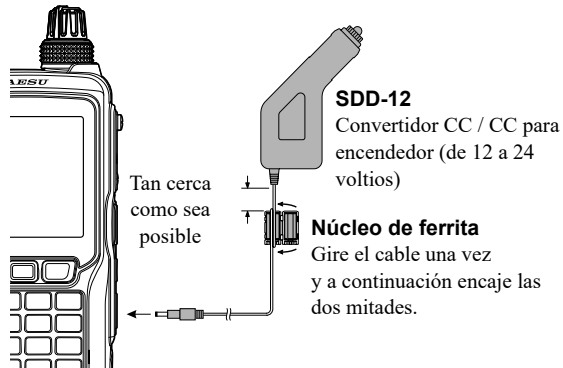

- Para reducir el ruido exógeno, gire una vez el cable **SDD-12** alrededor del núcleo de ferrita y encaje sus dos mitades,

según la ilustración de arriba. Fije el núcleo de ferrita tan cerca como sea posible del cuerpo del **SDD-12**, tal como se muestra.



No conecte ningún accesorio no autorizado por YAESU para suministrar alimentación CC, o de lo contrario el FTA-750/FTA-550 puede resultar dañado.

Instalación de antena

- Para acoplar la antena suministrada al **FTA-750/FTA-550**, agarre firmemente la base de la antena y ejerza una presión de "apriete" moderada en la base mientras presiona la antena introduciéndola en el conector de antena de la radio. Mientras ejerce esta presión, gire la antena en sentido horario 1/4 de giro para bloquear la antena en su lugar.

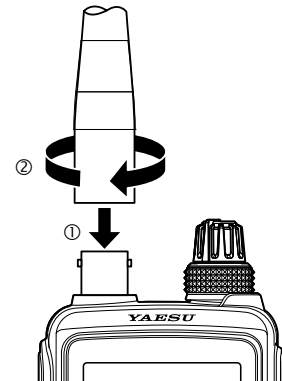

ANTES DE EMPEZAR

Instalación de presilla para el cinturón

Puede montar la presilla en la parte trasera del **FTA-750/FTA-550** utilizando los tornillos suministrados.

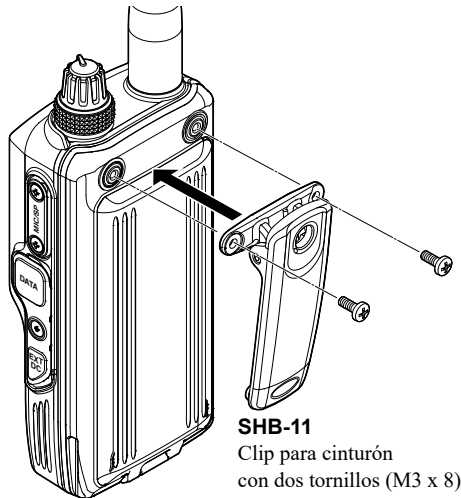

Conexión de los cascos con auriculares

Puede utilizar unos cascos con auriculares opcionales mediante el cable de adaptador para cascos con auriculares **SCU-42** (vea también la página 87).

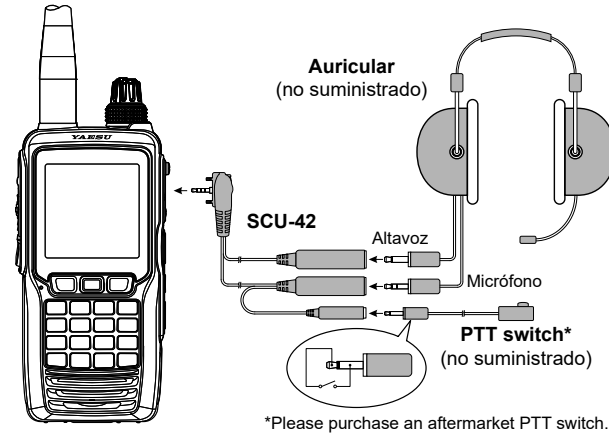

1. Retire la cubierta y los dos tornillos de la clavija **MIC/SP** que se encuentra en el lado derecho del transceptor.
2. Inserte la clavija del **SCU-42** en la clavija **MIC/SP**.
3. Fije la clavija con dos tornillos acoplados al **SCU-42**.
 - Cualquiera de las direcciones de la clavija son aceptables siempre que los dos tornillos encajen en los agujeros de los tornillos.
4. Inserte las clavijas de los cascos con auriculares a las tomas del **SCU-42**.

ANTES DE EMPEZAR

Precauciones

- El **FTA-750/FTA-550** tiene capacidad de comunicación de dos vías en los canales utilizados para comunicaciones de seguridad de aviación críticas. Por consiguiente, es importante que esta radio se mantenga lejos de los niños u otros usuarios no autorizados en todo momento.
- No se deshaga del conjunto de batería de ion litio tirándolo al fuego. No lleve un conjunto de batería de ion litio en el bolsillo, donde las llaves o monedas puedan cortocircuitar los terminales. Esto podría ocasionar un incendio / quemaduras graves y posiblemente ocasionar daños en el conjunto de ion litio.
- El **FTA-750/FTA-550** está diseñado para tener una capacidad de estanqueidad al agua equivalente a IPX5. No permita que la radio se sumerja, y no la someta a pulverización de agua a presión.

FUNCIONAMIENTO BÁSICO

Recepción (banda COM)

Encendido y apagado de la radio

- ❑ *Encienda la radio*, pulse y mantenga pulsado el interruptor **ALIMENTACIÓN**. Se visualizará “ADVERTENCIA” (WARNING).

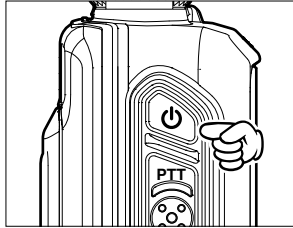

- ❑ Si está de acuerdo con el mensaje de advertencia, pulse la tecla [ENT].

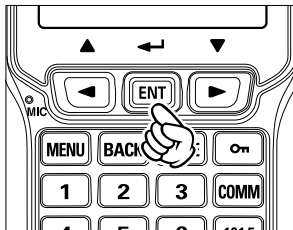

- ❑ Aparecerá una frecuencia de canal en la pantalla. De no hacerlo, pulse la tecla [COMM].

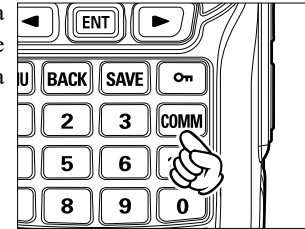

- ❑ Aparece el icono “**OCUPADO**” (BUSY) en la pantalla cuando se recibe la señal de audio en la frecuencia actual.

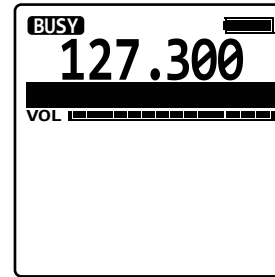

- ❑ *Para apagar la radio*, pulse y mantenga pulsado el interruptor **ALIMENTACIÓN**.

FUNCIONAMIENTO BÁSICO

Ajuste de la frecuencia

- ❑ Puede girar el mando selector (exterior) **DIAL** en el panel superior para escoger la frecuencia de funcionamiento deseada. La frecuencia del canal aparecerá en la pantalla LCD.

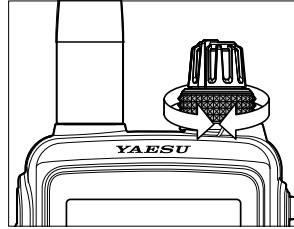

- ❑ Introducir directamente frecuencias desde el teclado es el método más fácil si conoce la frecuencia en la cual desea operar. Tan solo debe introducir los cinco dígitos de la frecuencia para pasar a esa frecuencia.

Por ejemplo, para ajustar 134,35 MHz, pulse [1] → [3] → [4] → [3] → [5].

Para ajustar 118,275 Mhz, no es necesario que pulse el "5" final en la frecuencia como a continuación:

[1] → [1] → [8] → [2] → [7].

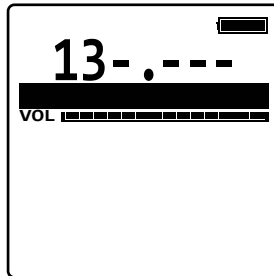

- ❑ Puede realizar una llamada a la frecuencia de funcionamiento que haya utilizado pulsando la tecla [ENT].

Aparecerá una lista de frecuencias que haya utilizado debajo del indicador de VOL en la pantalla.

Seleccione la frecuencia deseada pulsando la tecla [◀] o [▶] y a continuación pulse la tecla [ENT].

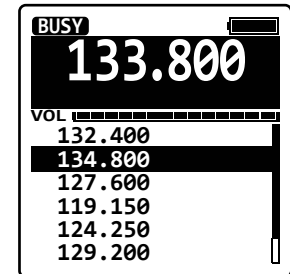
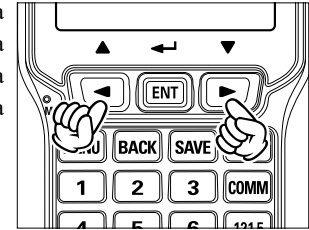

FUNCIONAMIENTO BÁSICO

Ajuste del volumen

- ❑ Gire el mando **VOL** (interior) para ajustar el nivel de volumen. Si no hay ninguna señal presente, pulse el interruptor **SQL**; ahora se oirá ruido de fondo y puede utilizar este ruido para ajustar el mando **VOL** para el nivel de audio deseado. Pulse y mantenga pulsado el interruptor **SQL** para silenciar el ruido y reanudar la monitorización normal (silenciosa).

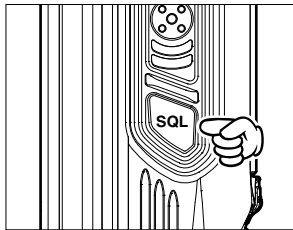
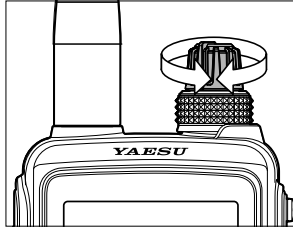

Ajuste del silenciador

- ❑ Pulse el interruptor **SQL**, a continuación gire el mando selector **DIAL** para ajustar el umbral de silenciador (0 a 15) de forma que el receptor quede silenciado. Un número más alto indica que se requiere un nivel de señal más alto para abrir el silenciador.

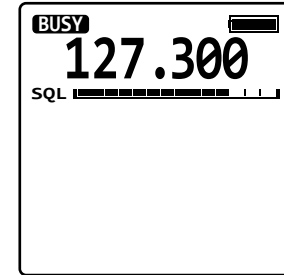
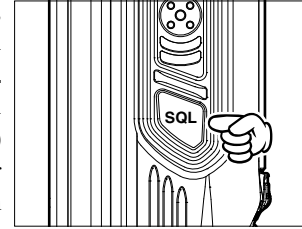

- ❑ Pulse y mantenga pulsado el interruptor **SQL** para ajustar el umbral de silenciador a 0 (desactivado).
- ❑ Su nuevo ajuste se guardará cada vez que lleve a cabo alguna de las operaciones anteriores.

FUNCIONAMIENTO BÁSICO

Interruptor Monitor

Al escuchar una señal muy débil de un avión o una estación de tierra, puede observar la señal desapareciendo periódicamente cuando la intensidad de la señal de entrada es tan débil que anula el ajuste de umbral de silenciador.

Para desactivar el silenciador temporalmente, pulse y mantenga pulsado el interruptor **SQL** durante 2 segundos. El silenciador permanecerá abierto y tendrá más probabilidades de escuchar señales débiles.

Para volver al funcionamiento normal, pulse el **SQL**.

Acceso a la frecuencia de emergencia de 121,5 MHz.

El **FTA-750/FTA-550** puede acceder rápidamente a la frecuencia de emergencia de 121,500 MHz. Esta función puede activarse incluso cuando se está utilizando la función de bloqueo de teclado (descrita en la página 48).

- ❑ Para acceder a la frecuencia de emergencia, pulse y mantenga pulsada la tecla [**121.5**].

Tras cuatro pitidos, el transceptor accede al modo de emergencia y la frecuencia se sintoniza automáticamente a 121,500 Mhz.

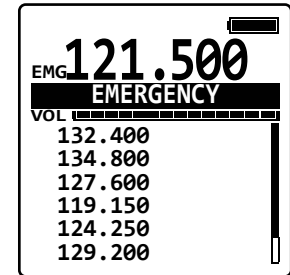
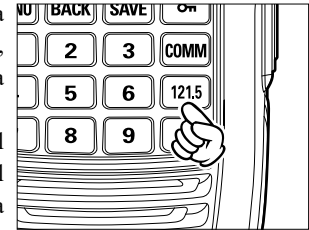

- ❑ Para salir del modo de emergencia, pulse la tecla [**COMM**]. Aparecerá el mensaje confirmando la cancelación del motor de emergencia. Pulse la tecla [**◀**] o [**▶**] para seleccionar “SÍ” (YES) y a continuación pulse la tecla [**ENT**].

FUNCIONAMIENTO BÁSICO

Transmisión (banda COM)

- ❑ Para transmitir, pulse y mantenga pulsado el interruptor **PTT**. Hable dirigiéndose a la zona de micrófono de la rejilla del panel frontal con un nivel de voz normal.

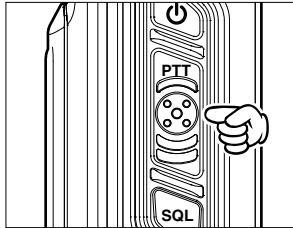

El icono “**TX**”, que indica que el **FTA-750/FTA-550** está en modo de transmisión, aparece en la pantalla.

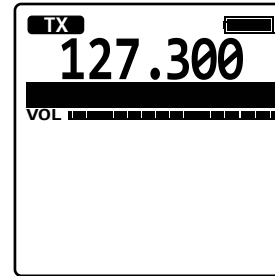

- ❑ Para volver al modo de recepción, suelte el interruptor **PTT**.

Consejo de funcionamiento: uso del micrófono interno

Su **FTA-750/FTA-550** está estanqueizado contra la entrada de agua, lo cual incluye retenes de estanqueidad al agua alrededor de la carcasa del micrófono y el altavoz. Esto requiere que usted hable dirigiéndose a donde se encuentre el micrófono, para asegurar una entrada de voz suficiente en la radio. Consulte la ilustración y observe la ubicación del micrófono interno.

Si le parece difícil utilizar los **FTA-750/FTA-550** de forma cómoda y segura mientras habla directamente al micrófono, le recomendamos el uso del altavoz / micrófono **SSM-20A** (opcional) o unos cascos con auriculares de aviación de postventa con un micrófono acoplado.

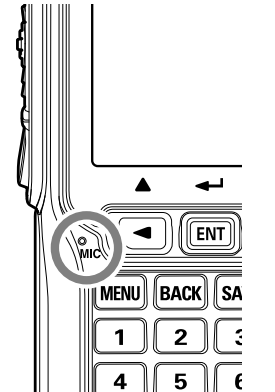

FUNCIONAMIENTO BÁSICO

Bandas de funcionamiento

Cuando el **FTA-750/FTA-550** se enciende por primera vez, entra en modo COMM y se visualiza la pantalla de banda COM. El modo COMM es el modo de funcionamiento básico del **FTA-750/FTA-550** que le permite sintonizar por las bandas NAV y COM utilizando el mando **DIAL** o el teclado.

- **Banda NAV (108,000 - 117,975 MHz):**
Banda para navegación utilizando señales de datos emitidas por estaciones VOR (rango omnidireccional VHF) e ILS (sistema de aterrizaje de instrumentos) de aeropuertos.
- **Banda COM (118,000 - 136,975 MHz):**
Banda para comunicación utilizando señales de audio.

Cuando el **FTA-750/FTA-550** recibe una señal de datos asociada a VOR o ILS, la pantalla cambiará automáticamente a la visualización de banda NAV que muestra un CDI (indicador de desvío del rumbo) basándose en la señal recibida, y aparece “**NAV**”, que indica que el **FTA-750/FTA-550** está en la banda NAV, en la pantalla.

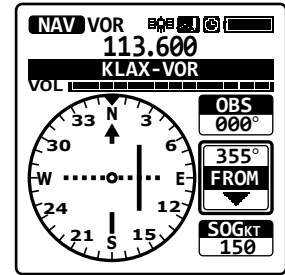

Al recibir una señal VOR en el FTA-750.

FUNCIONAMIENTO BÁSICO

Modos de funcionamiento

El **FTA-750/FTA-550** funciona en alguno de los modos siguientes. Puede cambiar de modo mediante la pantalla MENÚ que se visualiza pulsando la tecla [MENÚ] en el panel frontal.

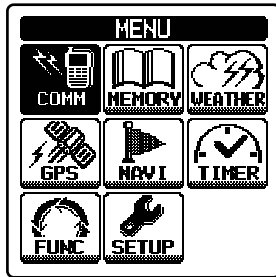
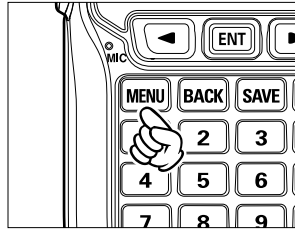

FTA-750

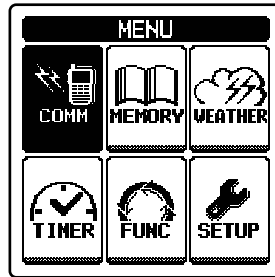

FTA-550

Al encender el **FTA-750/FTA-550**, se accederá automáticamente al último modo que haya utilizado antes del apagado.

- **COMM**
El modo de funcionamiento básico para la comunicación. La navegación a través de la banda NAV también se lleva a cabo en este modo.
- **MR (MEMORIA)**
Este modo le ofrece la capacidad de guardar y realizar una llamada a un máximo de 200 canales en el banco de memorias principal de la radio.
- **WX (METEOROLÓGICA)** *(Solo en los Estados Unidos / Canadá)*
El modo de recepción para las transmisiones de los canales meteorológicos en VHF. 10 canales meteorológicos están pre-programados de fábrica.
- **GPS (solo FTA-750)**
La información de posición y el estado de los satélites GPS de acuerdo con las señales recibidas por la unidad GPS incorporada se visualizan durante este modo.
- **NAVI (solo FTA-750)**
La navegación hasta el punto de referencia (destino) memorizado o introducido manualmente se lleva a cabo en este modo.
- **SETUP (AJUSTES)**
Este modo permite personalizar ciertos aspectos de la configuración de su radio para sus condiciones de trabajo personales.

FUNCIONAMIENTO BÁSICO

Elementos de menú prácticos

La pantalla MENÚ también incluye los elementos siguientes que permiten un uso avanzado y práctico del **FTA-750/FTA-550**.

○ **TEMPORIZADOR (TIMER)**

Puede utilizar el **FTA-750/FTA-550** como temporizador de cuenta atrás o como cronómetro mediante este menú.

○ **FUNCIÓN**

Activa y desactiva diversas funciones como las características de escaneo y vigilancia dual mediante este menú.

Reajuste de la radio

Para reiniciar todas las memorias y otros ajustes a los valores de fábrica por defecto:

1. Pulse la tecla **[MENÚ]** para visualizar la pantalla MENÚ.
2. Seleccione “CONFIGURACIÓN” (SETUP) en la pantalla pulsando la tecla [**◀**] o [**▶**], y a continuación pulse la tecla **[ENT]**.

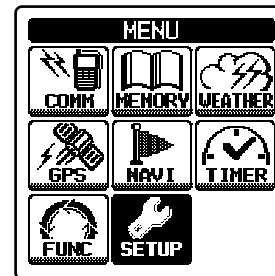

3. Seleccione “CONFIGURACIÓN” en la pantalla pulsando la tecla [**◀**] o [**▶**] y a continuación pulse la tecla **[ENT]**.

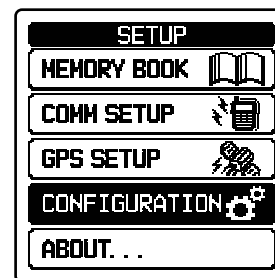

FUNCIONAMIENTO BÁSICO

4. Seleccione “REINICIO” (RESET) en la pantalla pulsando la tecla [◀] o [▶] y a continuación pulse la tecla [ENT].

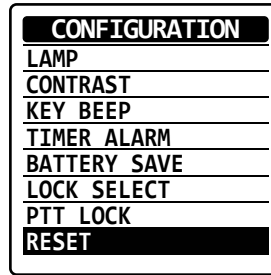

5. Seleccione “FÁBRICA” (FACTORY) en la pantalla pulsando la tecla [◀] o [▶] y a continuación pulse la tecla [ENT].

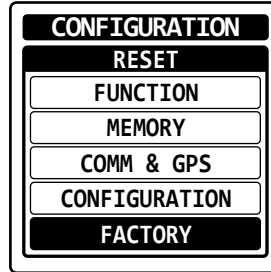

6. Seleccione “OK?” en la pantalla pulsando la tecla [◀] o [▶] y a continuación pulse la tecla [ENT].

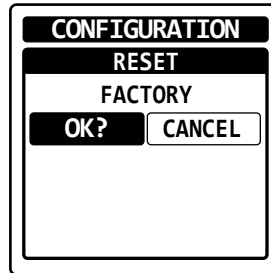

Se iniciará la inicialización y a continuación se visualizará “¡COMPLETADA!” (COMPLETED!) después de que la radio vuelva al valor de fábrica por defecto.

FUNCIONAMIENTO AVANZADO

Recepción de señales VOR

Cuando el **FTA-750/FTA-550** reciba una señal VOR (rango omnidireccional de VHF), la pantalla cambiará automáticamente a la visualización de banda NAV que muestra un CDI (indicador de desvío del rumbo) basándose en la señal recibida, y aparece “**VOR**”, que indica que el **FTA-750/FTA-550** está recibiendo la señal VOR, en la pantalla.

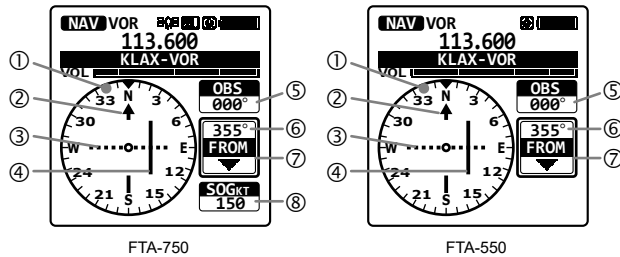

- ① Rosa de los vientos
- ② Indicador de rumbo (dirección de OBS)
- ③ Marcas de desvío
- ④ Aguja de desvío del rumbo
- ⑤ Valor de OBS (selector omniorientación)
- ⑥ Valor de VOR
- ⑦ Indicador HACIA / DESDE (TO/FROM)
- ⑧ Valor de SOG (velocidad efectiva) de acuerdo con la señal GPS

- El OBS está ajustado a 0 grados cuando utilice el **FTA-750/FTA-550** por primera vez.
La siguiente vez que aparezca la pantalla de banda NAV se visualizará el último valor que haya ajustado como el OBS.
- El lado superior de la rosa de los vientos siempre indica la dirección ajustada como el OBS.
- Cuando el OBS esté ajustado a un grado dentro del rango “TO” relativo a la señal VOR, el **FTA-750/FTA-550** muestra un grado añadiendo (o restando) 180° a (o de) la señal VOR como valor VOR.
- La velocidad efectiva se muestra solo cuando la unidad GPS interna está activada y recibe un fijo en el **FTA-750**.

Nota:

Puede cambiar la frecuencia de recepción de banda COM mientras reciba la señal VOR. Si se pulsa la tecla [ENT] durante el nombre de etiqueta o se selecciona la estación VOR, aparecerá temporalmente la pantalla de realización de llamada relacionando las frecuencias que haya utilizado, de forma que pueda seleccionar una frecuencia de la lista con la tecla [◀] o [▶] cambiar la frecuencia con el mando selector **DIAL**.

FUNCIONAMIENTO AVANZADO

Lectura del CDI

- Si el OBS se ajusta a 50° y su avión está a 230° desde una cierta estación VOR, por ejemplo, está "en rumbo" y la aguja de desvío del rumbo del CDI estará en el centro de la rosa de los vientos.

- Si el OBS está ajustado a 50° pero su avión está a 236° de una cierta estación VOR, por ejemplo, está "fuera de rumbo" y la aguja de desvío del rumbo del CDI estará dentro de la mitad derecha de la rosa de los vientos.

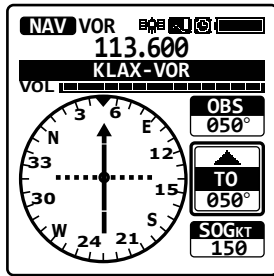
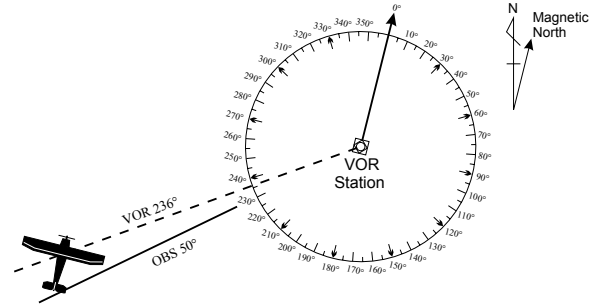
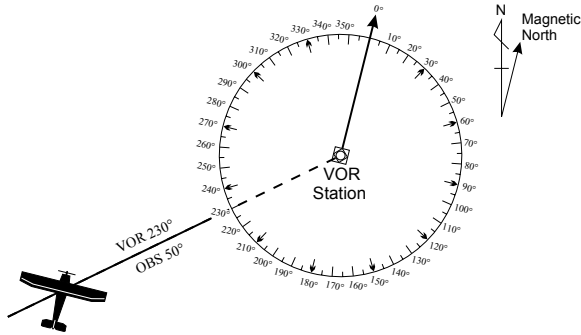

FTA-750

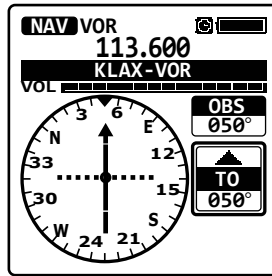

FTA-550

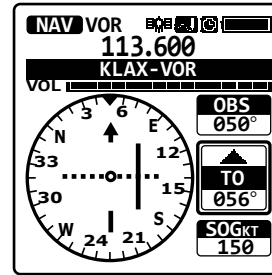

FTA-750

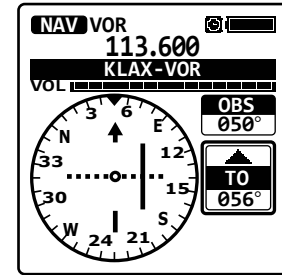

FTA-550

FUNCIONAMIENTO AVANZADO

- La aguja de desvío del rumbo se mueve hacia la derecha si su avión está fuera de rumbo a la izquierda del OBS; o se mueve hacia la izquierda si su avión está fuera de rumbo a la derecha del OBS.
- Las marcas de desvío indican el nivel de fuera de rumbo entre 2 grados y 10 grados por cada lado. Si su desvío es superior a 10 grados, la aguja de desvío del rumbo se mantendrá en la posición de la quinta marca (el final de la escala) del lado derecho o izquierdo.

Vuelo hasta una estación VOR

1. Ajuste la frecuencia a la estación VOR deseada.
2. Pulse la tecla [◀] o [▶] para seleccionar “OBS” en la pantalla.

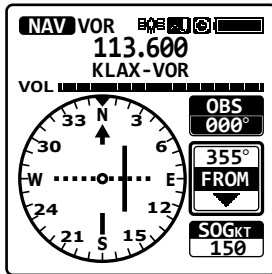

FTA-750

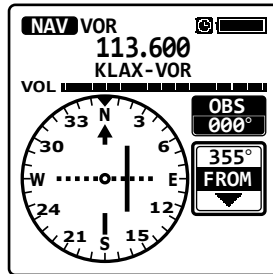

FTA-550

3. Introduzca el rumbo en la estación VOR con el teclado o el mando **DIAL**.

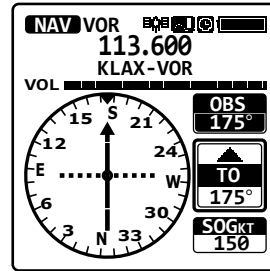

FTA-750

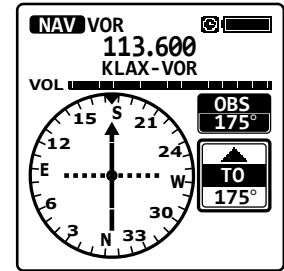

FTA-550

4. Corrija su rumbo hasta que la aguja de desvío del rumbo en la pantalla esté en el centro de la aguja de la brújula.

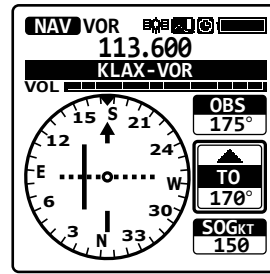

FTA-750

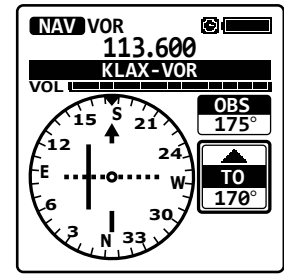

FTA-550

FUNCIONAMIENTO AVANZADO

Vuelo hasta un rumbo deseado

Si conoce la dirección de su destino desde una estación VOR específica, puede utilizar el CDI para corregir su rumbo de vuelo.

1. Ajuste la frecuencia a la estación VOR deseada.
2. Pulse la tecla [◀] o [▶] para seleccionar “OBS” en la pantalla.

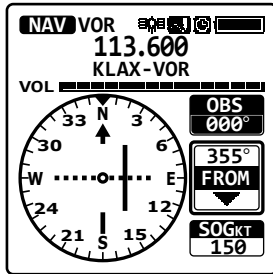

FTA-750

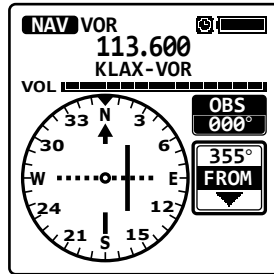

FTA-550

3. Introduzca el rumbo desde la estación VOR con el teclado o el mando **DIAL**.
4. Corrija su rumbo hasta que la aguja de desvío del rumbo en la pantalla esté en el centro de la aguja de la brújula.

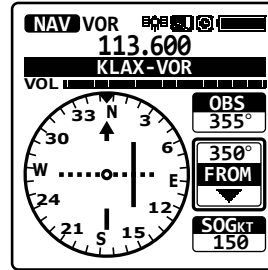

FTA-750



FTA-550

FUNCIONAMIENTO AVANZADO

Recepción de señales ILS

Cuando el **FTA-750/FTA-550** recibe una señal ILS (sistema de aterrizaje de instrumentos), la pantalla cambiará automáticamente a la visualización de la banda NAV que muestra un CDI (indicador de desvío del rumbo) basado en la señal recibida, y aparecerá **“LOC”**, que indica que el **FTA-750/FTA-550** está recibiendo la señal del localizador, y **“GS”**, que indica que el **FTA-750** está recibiendo la señal de senda de planeo, en la pantalla.

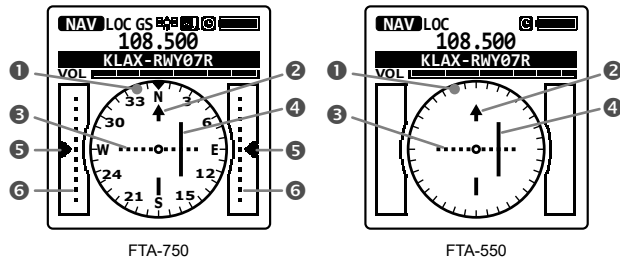

- 1 Rosa de los vientos
- 2 Indicador de rumbo (pista)
- 3 Marcas de desvío para el localizador
- 4 Aguja de desvío del rumbo para el localizador
- 5 Indicador de desvío de altura para senda de planeo
- 6 Marcas de desvío para senda de planeo

- En el **FTA-750** cuando la unidad GPS interna no está activada o no puede recibir un fijo incluso si está activada, o en el **FTA-550**, el lado superior de la rosa de los vientos siempre indica la dirección de la pista y no se muestra ninguna señal indicando que se visualizan las orientaciones en la rosa de los vientos.
- En la **FTA-750** cuando se activa la unidad GPS interna y recibe un fijo, la rosa de los vientos gira para visualizar la aproximación hacia el rumbo. El indicador de rumbo, las marcas de desvío y la aguja de desvío también giran para mostrar la dirección de la pista si está registrada por adelantado.

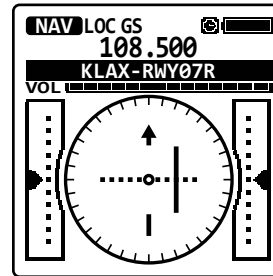

FUNCIONAMIENTO AVANZADO

Nota:

Puede cambiar la frecuencia de recepción de banda COM mientras recibe una señal ILS. Si se pulsa la tecla [ENT] mientras se selecciona el nombre de etiqueta del aeropuerto, aparecerá temporalmente la pantalla de realización de llamadas relacionando las frecuencias que haya utilizado, de forma que pueda seleccionar una frecuencia de la lista con la tecla [◀] o [▶] o cambiar la frecuencia con el mando selector DIAL.

Terminología:

- La señal del localizador guía la aproximación a la pista en dirección horizontal.
- La señal de senda de planeo guía la aproximación a la pista en dirección vertical. Tenga en cuenta que algunos aeropuertos no están equipados con la senda de planeo.

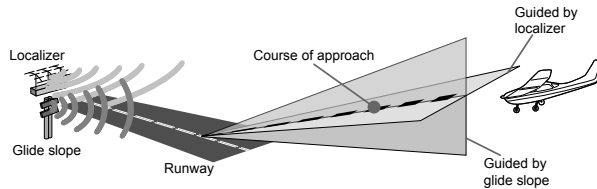

Lectura del CDI

- La aguja de desvío del rumbo se mueve hacia la derecha si su avión está fuera de rumbo hacia la izquierda de la pista, o se mueve hacia la izquierda si su avión está fuera de rumbo hacia la derecha de la pista.
- El indicador de desvío de altura se mueve hacia arriba si su avión vuela por debajo de la altitud ideal, o se mueve hacia abajo si su avión vuelva por encima de la altitud ideal.

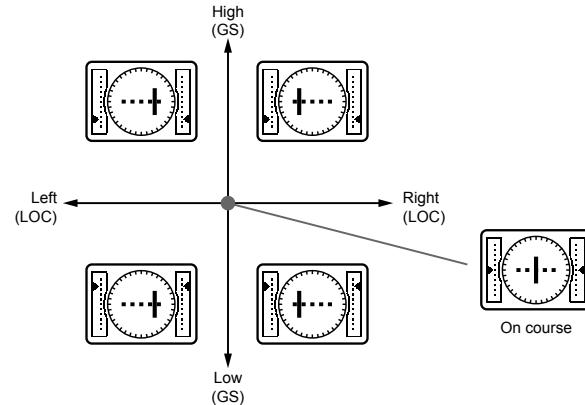

Ejemplos de CDI correspondientes a la ubicación de los aviones
(La pista tiene que estar en la parte trasera de la pantalla)

FUNCIONAMIENTO AVANZADO

Funcionamiento conmutado

La característica de funcionamiento dividido le permite transmitir una llamada a una estación de servicio de vuelo utilizando las frecuencias de banda COM, mientras recibe una estación en la banda NAV. Las estaciones VOR equipadas con esta capacidad normalmente se muestran, en las cartas de navegación, con la frecuencia de llamada de voz entre paréntesis encima de la frecuencia de navegación.

Programación de una frecuencia de transmisión

1. Pulse la tecla [MENÚ] para visualizar la pantalla MENÚ.
2. Seleccione “CONFIGURACIÓN” (SETUP) en la pantalla pulsando la tecla [◀] o [▶], y a continuación pulse la tecla [ENT].

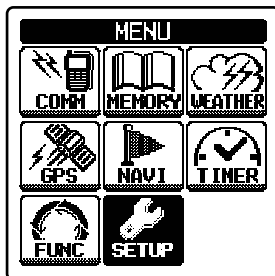

3. Seleccione “CONFIGURACIÓN DE COM” (COMM SETUP) en la pantalla pulsando la tecla [◀] o [▶] y a continuación pulse la tecla [ENT].

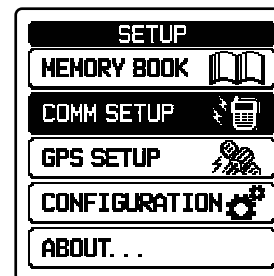

4. Seleccione “FRECUENCIA DIVIDIDA” (SPLIT FREQUENCY) en la pantalla pulsando la tecla [◀] o [▶] y a continuación pulse la tecla [ENT].

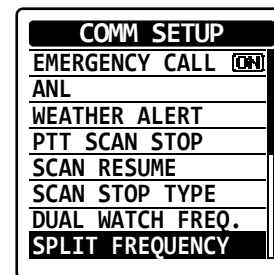

5. Introduzca la frecuencia de transmisión con el teclado.

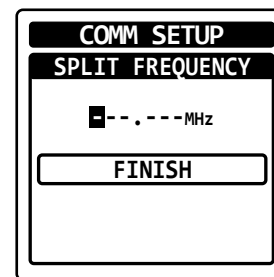

FUNCIONAMIENTO AVANZADO

6. Seleccione “FINALIZAR” (FINISH) en la pantalla pulsando la tecla [◀] o [▶] y a continuación pulse la tecla [ENT].
Se determinará la frecuencia y en la pantalla volverá a visualizarse el menú CONFIGURACIÓN DE COM.

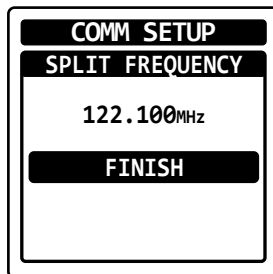

Nota:

Solo las frecuencias de la banda COM pueden ajustarse como la frecuencia de transmisión.

Activación del modo de división.

1. Pulse la tecla [MENÚ] para visualizar la pantalla MENÚ.
2. Seleccione “FUNC” en la pantalla pulsando la tecla [◀] o [▶] y a continuación pulse la tecla [ENT].

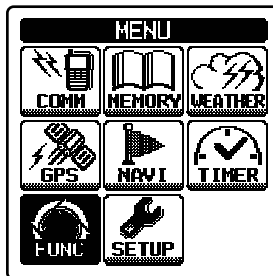

3. Seleccione “DIVISIÓN” (SPLIT) en la pantalla pulsando la tecla [◀] o [▶] y a continuación pulse la tecla [ENT].

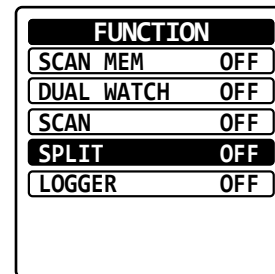

- Si se visualiza “ON” (ACTIVADO) a la derecha de “DIVISIÓN”, el **FTA-750/FTA-550** ya está en modo de división.

La pantalla volverá a la visualización anterior y aparecerá en la pantalla el icono “±”, que indica que el **FTA-750/FTA-550** está en el modo de división.

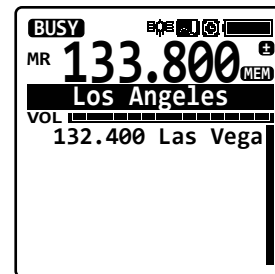

FUNCIONAMIENTO AVANZADO

Funcionamiento en el modo de división

- ❑ Para transmitir una llamada de voz durante la recepción de la banda NAV, pulse y mantenga pulsado el interruptor **PTT** y hable dirigiéndose al micrófono. Se visualizará la pantalla de la banda COM con la frecuencia que haya ajustado.
- ❑ Para salir del modo de división, seleccione "DIVISIÓN" y pulse la tecla **[ENT]** en el menú FUNCIÓN (FUNCTION).

FUNCTION	
SCAN MEM	OFF
DUAL WATCH	OFF
SCAN	OFF
SPLIT	ON
LOGGER	OFF

Recepción de transmisiones de canales meteorológicos

- Canales meteorológicos solo para los Estados Unidos / Canadá -

El **FTA-750/FTA-550** puede recibir transmisiones de los canales meteorológicos de VHF, lo cual puede facilitar la planificación de su vuelo. El **FTA-750/FTA-550** incluye un banco especial capaz de almacenar 10 canales meteorológicos, lo cual simplifica el acceso cuando se encuentra en un lugar que no le resulte familiar

- ❑ Para recibir canales meteorológicos, pulse la tecla **[MENÚ]**, seleccione "METEOROLÓGICO" (WEATHER) en la pantalla pulsando la tecla **[◀]** o **[▶]** y a continuación pulse la tecla **[ENT]**.

Se recibirá el último canal que haya sintonizado.

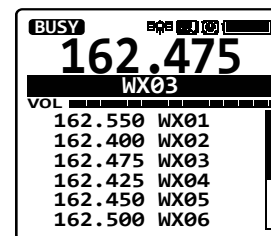
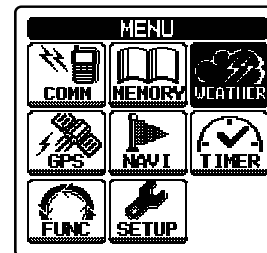

FUNCIONAMIENTO AVANZADO

- ❑ También puede seleccionar un canal meteorológico de la lista de canales pre-programados con el mando selector **DIAL**.

Para confirmar la selección de frecuencias de canales meteorológicos, pulse la tecla [ENT].

- ❑ Para salir del modo WX, pulse la tecla [MENÚ], seleccione un modo que no sea el “METEOROLÓGICO” en la pantalla pulsando la tecla [◀] o [▶] y a continuación pulse la tecla [ENT].

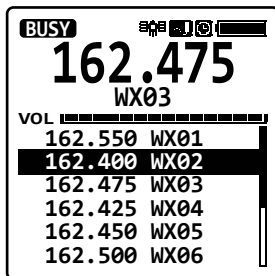

Recepción de alarmas meteorológicas

En caso de producirse interferencias meteorológicas extremas, como tormentas y huracanes, la NOAA (Administración Nacional Atmosférica y Oceánica) envía una alerta meteorológica acompañada de un tono de 1050 Hz y un informe meteorológico posterior en uno de los canales meteorológicos de la NOAA.

Cuando la radio reciba la alerta meteorológica en la frecuencia de trabajo, muestra una advertencia como se ve a continuación en la pantalla y sigue emitiendo sonidos de alarma hasta que se pulse cualquiera de las teclas.

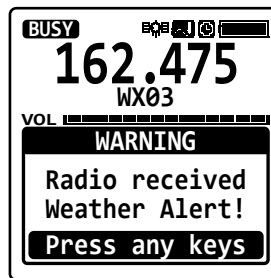

Puede activar o desactivar la función de alarma al recibir la señal de alerta meteorológica mediante el menú CONFIGURACIÓN DE COM, si lo desea. Ver las páginas 72 para detalles.

FUNCIONAMIENTO AVANZADO

Funcionamiento de vigilancia dual

La característica de vigilancia dual verifica automáticamente la actividad del conjunto C-p (canal prioritario) mediante el menú CONFIGURACIÓN DE COM mientras utilice otro canal. Durante el funcionamiento de vigilancia dual, el canal actual y el C-p se rastrearán alternativamente durante un intervalo de 200 ms.

Ajuste del C-p

1. Pulse la tecla [MENÚ] para visualizar la pantalla MENÚ .
2. Seleccione “CONFIGURACIÓN” (SETUP) en la pantalla pulsando la tecla [◀] o [▶], y a continuación pulse la tecla [ENT].

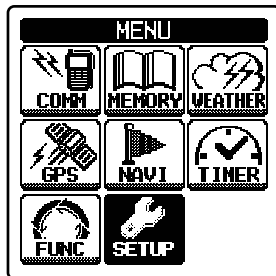

3. Seleccione “CONFIGURACIÓN DE COM” (COMM SETUP) en la pantalla pulsando la tecla [◀] o [▶] y a continuación pulse la tecla [ENT].

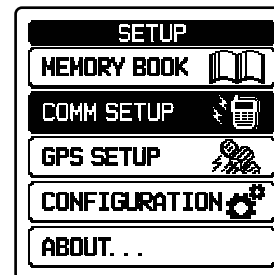

4. Seleccione “FREC. DE VIGILANCIA DUAL” (DUAL WATCH FREQ.) en la pantalla pulsando la tecla [◀] o [▶] y a continuación pulse la tecla [ENT].

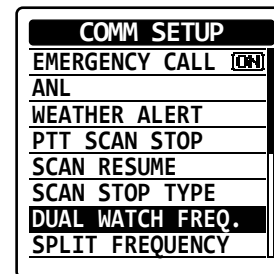

5. Introduzca la frecuencia que quiera rastrear con el teclado.

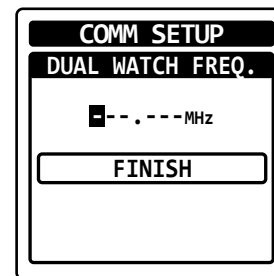

FUNCIONAMIENTO AVANZADO

6. Seleccione “FINALIZAR” (FINISH) en la pantalla pulsando la tecla [◀] o [▶] y a continuación pulse la tecla [ENT].

Se determinará la frecuencia y en la pantalla volverá a visualizarse el menú CONFIGURACIÓN DE COM.

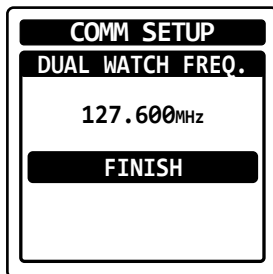

Inicio de la vigilancia dual

1. Pulse la tecla [MENÚ] para visualizar la pantalla MENÚ.
2. Seleccione “FUNC” en la pantalla pulsando la tecla [◀] o [▶] y a continuación pulse la tecla [ENT].

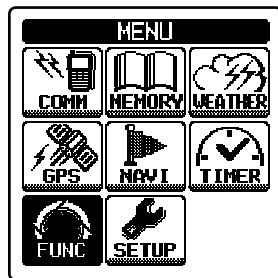

3. Seleccione “VIGILANCIA DUAL” (DUAL WATCH) en la pantalla pulsando la tecla [◀] o [▶] y a continuación pulse la tecla [ENT].

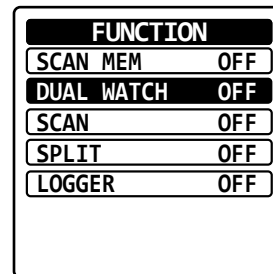

- Si se visualiza “ACTIVADO” a la derecha de “VIGILANCIA DUAL”, el **FTA-750/FTA-550** está llevando a cabo la vigilancia dual.

La pantalla volverá a la visualización anterior y aparecerá en la pantalla el icono “**DW**”, que indica que el **FTA-750/FTA-550** está realizando la vigilancia dual.

- Cuando la radio encuentra una señal en el canal actual, sigue rastreando los dos canales alternativamente permaneciendo más tiempo en el canal actual.
- Cuando la radio encuentra una señal en el C-p, la radio se mantiene en el C-p hasta que desaparezca la señal y parpadee la indicación de frecuencia en la pantalla. Tras desaparecer la señal, se reanuda la vigilancia dual.

FUNCIONAMIENTO AVANZADO

- ❑ Para detener la vigilancia dual, seleccione "VIGILANCIA DUAL" y pulse la tecla [ENT] en el menú FUNCIÓN.

FUNCTION	
SCAN MEM	OFF
DUAL WATCH	ON
SCAN	OFF
SPLIT	OFF
LOGGER	OFF

Funcionamiento en modo de temporizador

El **FTA-750/FTA-550** ofrece un "cronómetro" y un temporizador de "cuenta atrás". Puede utilizarse para múltiples usos para controlar el tiempo.

Incluso mientras el temporizador está en funcionamiento, puede pasar a los otros modos de funcionamiento para recibir, transmitir, rastrear, etc.

Uso del cronómetro

1. Pulse la tecla [MENÚ] para visualizar la pantalla MENÚ.
2. Seleccione "TEMPORIZADOR" (TIMER) en la pantalla pulsando la tecla [◀] o [▶] y a continuación pulse la tecla [ENT].
3. Seleccione "CRONÓMETRO" (STOPWATCH) en la pantalla pulsando la tecla [◀] o [▶] y a continuación pulse la tecla [ENT].

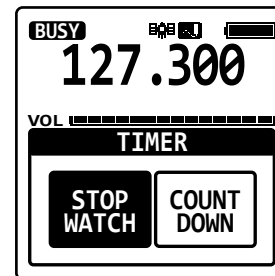
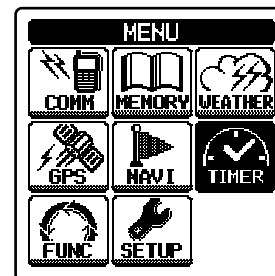

FUNCIONAMIENTO AVANZADO

4. Para empezar a cronometrar, seleccione "INICIO" (START) en la pantalla pulsando la tecla [◀] o [▶], y a continuación pulse la tecla [ENT].

El tiempo visualizado avanzará e "INICIO" cambia a "PARADA" (STOP).

Aparece el "🕒" icono en la parte superior derecha de la pantalla durante el funcionamiento del cronómetro.

5. Para detener el cronómetro, seleccione "PARADA" y pulse la tecla [ENT].

Para reanudar el funcionamiento del cronómetro, seleccione "INICIO" después de "STOP" (PARADA) y vuelva a pulsar la tecla [ENT].

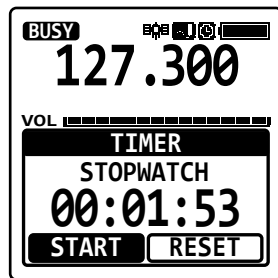
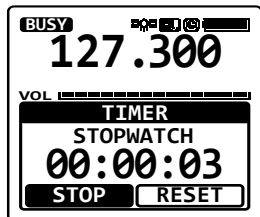
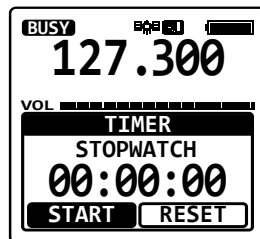

6. Para reiniciar el recuento, seleccione "REINICIO" (RESET) en la pantalla pulsando la tecla [◀] o [▶] y a continuación pulse la tecla [ENT].

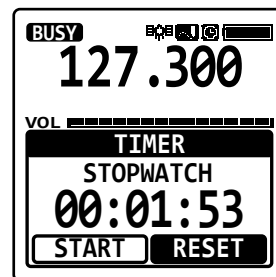

Si se selecciona "REINICIO" durante el funcionamiento del cronómetro, el temporizador seguirá contando desde "00:00:00".

Si se selecciona "REINICIO" durante la parada, el tiempo visualizado cambiará a "00:00:00" y el cronómetro seguirá parado.

Nota:

Puede cambiar la frecuencia de recepción durante el funcionamiento del cronómetro.

Seleccione el campo de nombre de etiqueta con la tecla [◀] o [▶], y a continuación pulse la tecla [ENT] para visualizar la pantalla de realización de llamada relacionando las frecuencias que haya utilizado temporalmente en la pantalla, de forma que pueda seleccionar una frecuencia de la lista con la tecla [◀] o [▶] o cambiar la frecuencia con el mando selector **DIAL**.

FUNCIONAMIENTO AVANZADO

Utilización del temporizador de cuenta atrás

1. Pulse la tecla **[MENÚ]** para visualizar la pantalla **MENÚ**.
2. Seleccione “**TEMPORIZADOR**” (**TIMER**) en la pantalla pulsando la tecla **[◀]** o **[▶]** y a continuación pulse la tecla **[ENT]**.

3. Seleccione “**CUENTA ATRÁS**” (**COUNTDOWN**) en la pantalla pulsando la tecla **[◀]** o **[▶]**, y a continuación pulse la tecla **[ENT]**.

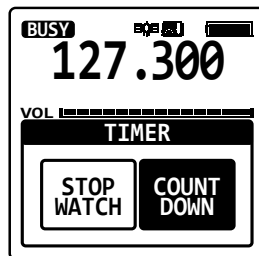

4. Introduzca el tiempo con el teclado o el mando selector **DIAL** y a continuación pulse la tecla **[ENT]**.

Pulse la tecla **[◀]** o **[▶]** para mover el cursor hasta hora, minuto o segundo.

Pulse la tecla **[ATRÁS]** para cancelar el tiempo introducido.



5. Para empezar a cronometrar, seleccione “**INICIO**” (**START**) en la pantalla pulsando la tecla **[◀]** o **[▶]**, y a continuación pulse la tecla **[ENT]**.

El tiempo visualizado se reducirá e “**INICIO**” cambia a “**PARADA**”.

Aparece el icono “” en la parte superior derecha de la pantalla durante el funcionamiento del cronómetro.



6. Para detener el cronómetro, seleccione “**PARADA**” y pulse la Tecla **[ENT]**.

Para reanudar el funcionamiento del cronómetro, seleccione “**INICIO**” después de “**STOP**” (**PARADA**) y vuelva a pulsar la tecla **[ENT]**.

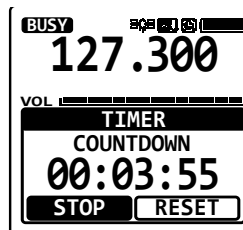

FUNCIONAMIENTO AVANZADO

7. Para reiniciar el recuento, seleccione “REINICIO” (RESET) en la pantalla pulsando la Tecla [◀] o [▶] y a continuación pulse la tecla [ENT]. El tiempo visualizado cambiará a “00:00:00” y el temporizador se detendrá.



- Cuando el temporizador de cuenta atrás llegue a “00:00:00”, los pitidos sonarán de forma continua y se visualizará “¡Alarma de temporizador!”(Timer Alarm!) en la pantalla. Pulse cualquier tecla para detener los pitidos.
- Puede configurar el temporizador para que suene la alarma sin pitidos. Seleccione “DESACTIVADO” (OFF) en el elemento “ALARMA DE TEMPORIZADOR” (TIMER ALARM) del menú CONFIGURACIÓN en el modo CONFIGURACIÓN.



Nota:

Puede cambiar la frecuencia de recepción durante el funcionamiento del cronómetro.

Seleccione el campo de nombre de etiqueta con la tecla [◀] o [▶], y a continuación pulse la tecla [ENT] para visualizar la pantalla de realización de llamada relacionando las frecuencias que haya utilizado temporalmente en la pantalla, de forma que pueda seleccionar una frecuencia de la lista con la tecla [◀] o [▶] o cambiar la frecuencia con el mando selector **DIAL**.

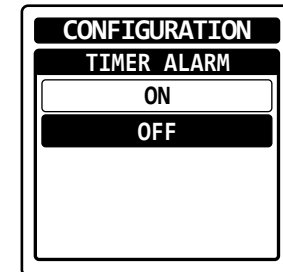
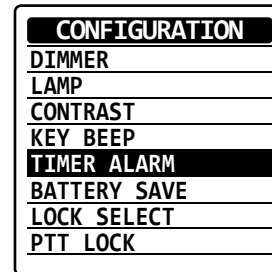

FUNCIONAMIENTO AVANZADO

Característica de temporizador de corte

El temporizador de corte interrumpe el transceptor después de que una transmisión continuada supere el tiempo programado. Esta característica evita una transmisión accidental no deseada y reduce el consumo de la batería.

Para activar el temporizador de corte, seleccione una de las opciones “1 min”, “2 min”, “3 min”, “5 min” en el elemento “TX TEMPORIZADOR DE CORTE” (TX TOT) del menú CONFIGURACIÓN DE COM en el modo CONFIGURACIÓN.

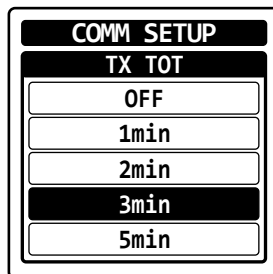
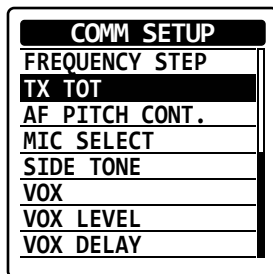

Ahorro de batería durante la recepción

Una de las características importantes del **FTA-750/FTA-550** es su ahorrador de batería, que “pone la radio en modo latente” durante un intervalo temporal, “activándola” periódicamente para verificar si hay actividad. Si alguien está hablando en el canal, el **FTA-750/FTA-550** permanecerá en el modo “activo” y a continuación reanuda sus ciclos “latentes”. Esta característica reduce significativamente el vaciado de batería inactiva.

Para activar el ahorrador de batería, seleccione una de las relaciones de intervalo de tiempo siguientes en el elemento “AHORRO DE BATERÍA” (BATTERY SAVE) del menú CONFIGURACIÓN en el modo CONFIGURACIÓN.

- 50 % ... está inactivo durante 100 ms tras estar activo durante 100 ms
- 70 % ... está inactivo durante 250 ms tras estar activo durante 100 ms
- 80 % ... está inactivo durante 450 ms tras estar activo durante 100 ms
- 90 % ... está inactivo durante 900 ms tras estar activo durante 100 ms

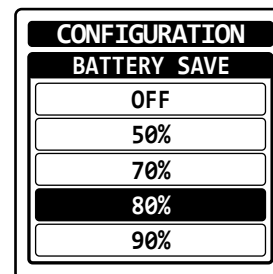
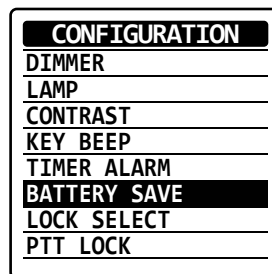

FUNCIONAMIENTO AVANZADO

Utilización del micrófono en los cascos con auriculares

Si quiere utilizar el micrófono de unos cascos con auriculares de aviación preparados por usted mismo, cambie la asignación del micrófono controlada por el interruptor **PTT**.

Para asignar el micrófono en los cascos con auriculares, seleccione “MIC EXT” en el elemento “SELECCIÓN DE MIC” del menú CONFIGURACIÓN DE COM en el modo CONFIGURACIÓN.

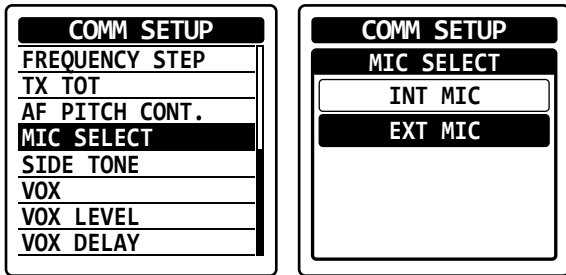

Cuando se conecten unos cascos con auriculares de aviación opcionales, el interruptor **PTT** en la radio activará el micrófonos de los cascos con auriculares para la transmisión.

Nota:

Si le parece difícil utilizar el interruptor **PTT** de la radio, le recomendamos utilizar un interruptor PTT externo de postventa. Vea también la página 87 para obtener información.

Funcionamiento de VOX

Si quiere tener las dos manos libres, utilice unos cascos con auriculares y active el sistema VOX (conmutación de transmisión / recepción de actuación por voz).

Notas:

- El sistema VOX no funciona al utilizar solo el micrófono interno; deben utilizarse unos cascos con auriculares externos.
- No active el sistema VOX cuando conecte el micrófono opcional **SSM-20A**.
- Para activar el sistema VOX, seleccione “ACTIVADO” en el elemento “VOX” del menú CONFIGURACIÓN DE COM en el modo CONFIGURACIÓN.

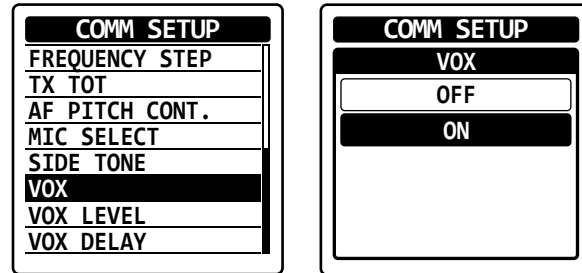

El icono “**V**”, que indica que el sistema VOX está activo, aparecerá en el lado derecho de la frecuencia del canal cuando la pantalla vuelva a la visualización de banda COM.

FUNCIONAMIENTO AVANZADO

- ❑ Para ajustar la ganancia de VOX, seleccione uno de los niveles de ganancia siguientes en el elemento “NIVEL DE VOX” (VOX LEVEL) del menú CONFIGURACIÓN DE COM en el modo CONFIGURACIÓN.

MÍN / NIVEL 1
[LEVEL1] / NIVEL2 /
NIVEL3 / MÁX

- ❑ Para ajustar el retardo de VOX, seleccione los tiempos siguientes en el elemento “RETARDO DE VOX” (VOX DELAY) del menú CONFIGURACIÓN DE COM en el modo CONFIGURACIÓN.

0,5 seg / 1,0 seg /
1,5 seg / 2,0 seg /
3,0 seg

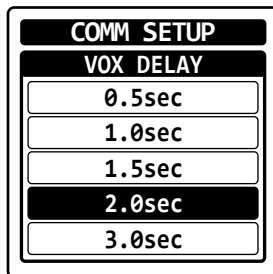
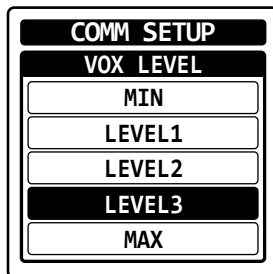

Control de tono lateral

Al utilizar unos cascos con auriculares externos, puede controlar su propia voz hablando al micrófono a través del auricular.

Nota:

No active la función de tono lateral al conectar el micrófono opcional **SSM-20A**.

- ❑ Para activar la monitorización de su voz (tono lateral), seleccione uno de los niveles de tono lateral siguientes en el elemento “TONO LATERAL” (SIDE TONE) del menú CONFIGURACIÓN DE COM en el modo CONFIGURACIÓN.

MÍN / NIVEL1 / NIVEL 2 / MÁX

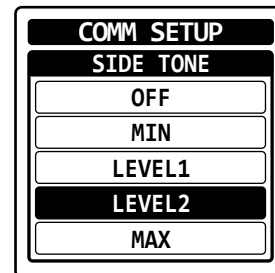
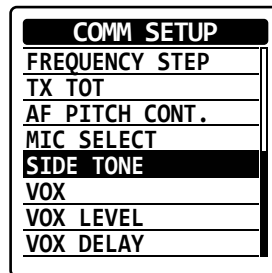

- ❑ Para cambiar el nivel de tono lateral temporalmente durante la monitorización, gire el mando selector **DIAL** al pulsar y mantener pulsado el interruptor **PTT**.

FUNCIONAMIENTO AVANZADO

Función LOCK (BLOQUEO)

Esta función evita los cambios accidentales en el ajuste de frecuencia y en los controles del teclado.

Ajuste de la configuración de bloqueo.

Puede escoger los controles que deban bloquearse.

1. Pulse la tecla **[MENÚ]** para visualizar la pantalla **MENÚ**.
2. Seleccione “CONFIGURACIÓN” (SETUP) en la pantalla pulsando la tecla **[◀]** o **[▶]**, y a continuación pulse la tecla **[ENT]**.
3. Seleccione “CONFIGURACIÓN” en la pantalla pulsando la tecla **[◀]** o **[▶]** y a continuación pulse la tecla **[ENT]**.
4. Seleccione “LOCK SELECT” (BLOQUEO DE SELECCIÓN) en la pantalla pulsando la tecla **[◀]** o **[▶]** y a continuación pulse la tecla **[ENT]**.

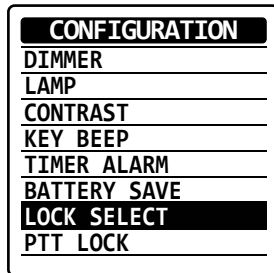

5. Seleccione una de las siguientes configuraciones de bloqueo pulsando la tecla **[◀]** o **[▶]** y a continuación pulse la tecla **[ENT]**.

BLOQUEO DE LAS
TECLAS (KEY LOCK)/
BLOQUEO DE DIAL
(DIAL LOCK)/
BLOQUEO TOTAL (ALL
LOCK)

Se determina el ajuste y se volverá a la pantalla de menú CONFIGURACIÓN.

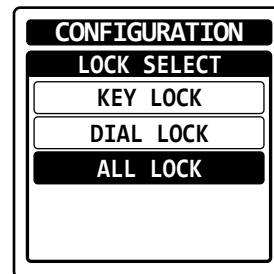

FUNCIONAMIENTO AVANZADO

Activación de la característica de bloqueo

- ❑ Pulse y mantenga pulsada la tecla [].

De acuerdo con el ajuste de la configuración de bloqueo, aparecerá “BLOQUEO DE LAS TECLAS”, “BLOQUEO DE DIAL” o “BLOQUEO TOTAL” en la pantalla durante 2 segundos y a continuación se volverá a la pantalla anterior.

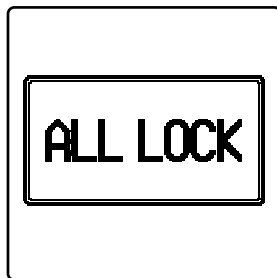
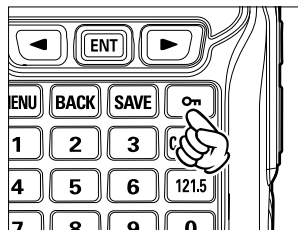

- ❑ Mientras el **FTA-750/FTA-550** está bloqueado, los controles con el mando selector **DIAL** y / o las teclas, excepto el interruptor **PTT**, el interruptor **ALIMENTACIÓN** y la tecla [121.5] están desactivados. Si se gira el mando selector **DIAL** o se pulsa cualquiera de las teclas, aparecerá “BLOQUEO DE DIAL”, “BLOQUEO DE LAS TECLAS” o “BLOQUEO TOTAL” en la pantalla durante 2 segundos y a continuación se volverá a la pantalla anterior.

- ❑ Para desactivar la característica, pulse y mantenga pulsada nuevamente la tecla []. Aparecerá “UNLOCK” (DESBLOQUEO) en la pantalla durante 2 segundos y a continuación se volverá a la pantalla anterior.

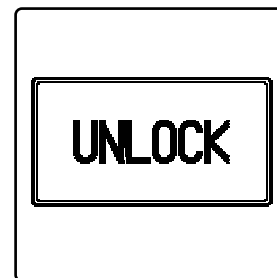

FUNCIONAMIENTO AVANZADO

Función de bloqueo PTT

Esta función impide las transmisiones accidentales bloqueando o inhabilitando el conmutador PTT.

Bloqueo/Desbloqueo de la función de bloqueo PTT

Podrá habilitar o inhabilitar la función de bloqueo PTT.

1. Pulse la tecla **[MENÚ]** para visualizar la pantalla **MENÚ**.
2. Seleccione “CONFIGURACIÓN” (SETUP) en la pantalla pulsando la tecla **[◀]** o **[▶]**, y a continuación pulse la tecla **[ENT]**.
3. Seleccione “CONFIGURACIÓN” en la pantalla pulsando la tecla **[◀]** o **[▶]** y a continuación pulse la tecla **[ENT]**.
4. Seleccione “PTT LOCK” (BLOQUEO PTT) en la pantalla pulsando la tecla **[◀]** o **[▶]** y a continuación pulse la tecla **[ENT]**.
5. Seleccione “UNLOCK” (DESBLOQUEO) o “LOCK” (BLOQUEO) pulsando la tecla **[◀]** o **[▶]** y a continuación pulse la tecla **[ENT]**

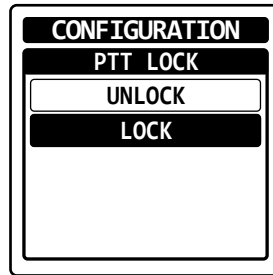
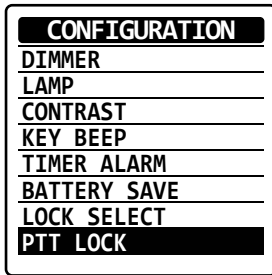

Cambio de los pasos de canal

El sintetizador del **FTA-750/FTA-550** ofrece la opción de utilizar pasos de canal de 8.33/25 kHz por paso.

El **FTA-750/FTA-550** está configurado con pasos de canal por defecto de 25 kHz (bandas NAV y COM). Si necesita cambiar los incrementos de paso de canal, seleccione “8.33kHz” en el elemento “PASO DE FRECUENCIA” (FREQUENCY STEP) del menú CONFIGURACIÓN DE COM en el modo CONFIGURACIÓN.

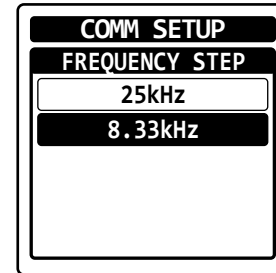
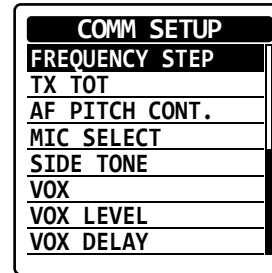

FUNCIONAMIENTO AVANZADO

Notas:

- Los pasos de 8.33 kHz están disponibles solo en la banda COM.
- Cuando ajusta el paso de canal a 8.33 kHz, la visualización del canal difiere de la frecuencia de funcionamiento real; vea el gráfico siguiente. Sin embargo, el operador (piloto, torre, control, etc.) accederá a la frecuencia de acuerdo a lo que indique la pantalla.

Frecuencia de funcionamiento	Visualización	
	Paso de 8,33 kHz	Paso de 25 kHz
1**.0000 MHz	1**.005	1**.000
1**.0083 MHz	1**.010	
1**.0166 MHz	1**.015	
1**.0250 MHz	1**.030	1**.025
1**.0333 MHz	1**.035	
1**.0416 MHz	1**.040	
1**.0500 MHz	1**.055	1**.050
1**.0583 MHz	1**.060	
1**.0666 MHz	1**.065	
1**.0750 MHz	1**.080	1**.075
1**.0833 MHz	1**.085	
1**.0916 MHz	1**.090	

- La selectividad del canal adyacente se degradará ligeramente durante la recepción utilizando los pasos de canal de 8.33 kHz.

Característica ANL

Para la reducción del ruido de impulso, tal como el producido por un sistema de encendido del motor, la característica ANL (limitador automático de ruido) puede resultar útil.

Para activar el ANL, seleccione “ACTIVADO” en el elemento “ANL” del menú CONFIGURACIÓN DE COM en el modo CONFIGURACIÓN.

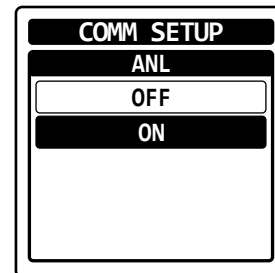
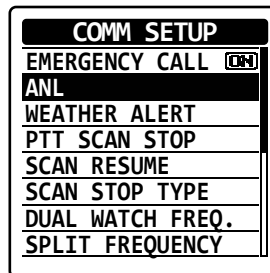

FUNCIONAMIENTO DE LA MEMORIA

El **FTA-750/FTA-550** proporciona 200 memorias programables por el usuario que pueden contener conjuntos de información sobre canales como la frecuencia de su canal, información de posición, etiqueta (nombre) de canal hasta 15 caracteres e indicador (marca para refinar la búsqueda).

Los canales almacenados pueden asignarse al grupo prioritario que puede recibir un nombre de hasta 10 caracteres.

El sistema de memoria del **FTA-750/FTA-550** le permite almacenar, etiquetar y realizar una llamada a las frecuencias de canales que puede utilizar a menudo.

Realización de llamada a las memorias

1. Pulse la tecla **[MENÚ]** para visualizar la pantalla **MENÚ**.
2. Seleccione “MEMORIA” en la pantalla pulsando la tecla [**◀**] o [**▶**] y a continuación pulse la tecla **[ENT]**.

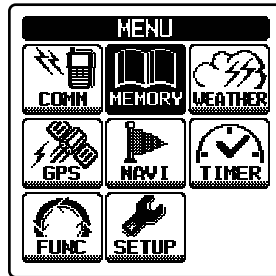

3. Seleccione un grupo al cual pertenezca el canal deseado, pulsando la tecla [**◀**] o [**▶**] seguida de la tecla **[ENT]**.

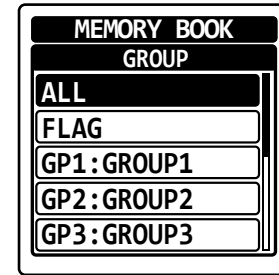

- Los canales de memoria pertenecen a alguno de los siguientes grupos.
 - TODOS [ALL]... Grupo que incluye todos los canales de memoria
 - INDICADOR [FLAG]... Grupo de canales de memoria en los cuales ha ajustado el elemento “Indicador” a “Sí” durante el almacenamiento
 - GP1 a GP8... Grupos de canales de memoria que podrá ajustar entre “GP1” y “GP8” en su almacenamiento.

FUNCIONAMIENTO DE LA MEMORIA

La frecuencia y el nombre de etiqueta del canal relacionado por primera vez, “**MR**” que indica que el **FTA-750/FTA-550** está en el modo MR (realización de llamada a memoria) y el nombre de grupo seleccionado en el paso 3 aparecerá en el campo superior de la pantalla.

- Si el canal dispone del ajuste de bandera o de grupos, aparecerá el icono “**P**” o el icono “**G**” de grupo en el lado izquierdo del nombre correspondiente a su etiqueta.
- La lista de canales de memoria también aparecerá debajo del indicador de VOL en la pantalla. Puede pasar a la lista pulsando la tecla **[ENT]** y a continuación seleccionar y sintonizar uno de los canales en la lista pulsando la tecla **[◀]** o **[▶]** seguida de la tecla **[ENT]**.

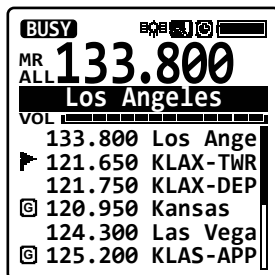

- Si todavía no ha almacenado ningún canal de memoria, aparecerá una ventana de diálogo titulada “Ninguna dirección” (No Address), que pide si quiere realizar una entrada. Seleccione “**SÍ**” y pulse la tecla **[ENT]** para añadir entradas de canales de memoria.

Vea en la página 54 el procedimiento detallado de almacenamiento de información sobre los canales.

- Para salir del modo MR, pulse la tecla **[COMM]**.

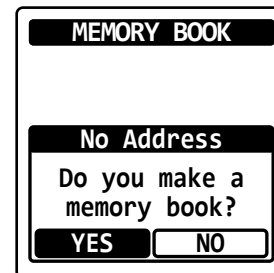

FUNCIONAMIENTO DE LA MEMORIA

Almacenamiento instantáneo

- Seleccione una frecuencia deseada en el modo COM y a continuación pulse la tecla **[GUARDAR]**.

Se almacenará la frecuencia y aparecerá un nombre de etiqueta asignado automáticamente en la pantalla.

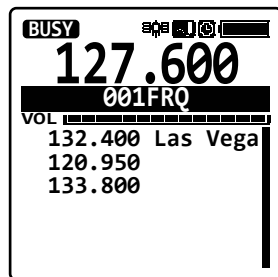
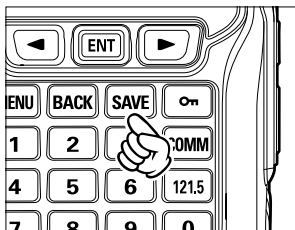

- Si desea personalizar la información que debe almacenarse, pulse y mantenga pulsada la tecla **[GUARDAR]**. El formulario LIBRO DE MEMORIAS (MEMORY BOOK) aparece en la pantalla, con el nombre (etiqueta), frecuencia, indicador e información de posición (si existe) del canal ya rellenos.

Pulse la tecla **[◀]** o **[▶]** para seleccionar el elemento y a continuación pulse la tecla **[ENT]**.

Introduzca letras y / o números con el teclado o el mando selector **DIAL** o seleccione un ajuste con la tecla **[◀]** o **[▶]** y a continuación pulse la tecla **[ENT]**. Tras haber realizado todos los cambios o entradas, seleccione “PULSE LA TECLA **[GUARDAR]**” (PRESS **[SAVE]** KEY) en la parte inferior de la pantalla con la tecla **[◀]** o **[▶]** y a continuación pulse la tecla **[ENT]** para almacenarlos en la memoria.

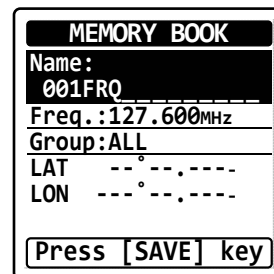

FUNCIONAMIENTO DE LA MEMORIA

- ❑ Pulse la tecla **[ATRÁS]** para cancelar los cambios o entradas.



Nota:

No puede almacenar canales meteorológicos en la memoria pulsando la tecla **[GUARDAR]** durante el modo WX.

Mantenimiento de la memoria

Añadir nuevas direcciones, editar la información almacenada y borrar las direcciones almacenadas está permitido mediante el modo CONFIGURACIÓN.

Añadir entradas

1. Pulse la tecla **[MENÚ]** para visualizar la pantalla MENÚ .
2. Seleccione “CONFIGURACIÓN”(SETUP) en la pantalla pulsando la tecla **[◀]** o **[▶]**, y a continuación pulse la tecla **[ENT]**.

3. Seleccione “LIBRO DE MEMORIAS” en la pantalla pulsando la tecla **[◀]** o **[▶]** y a continuación pulse la tecla **[ENT]**.

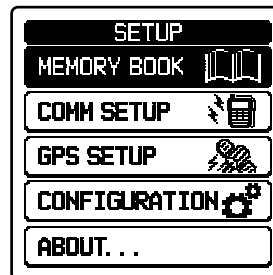

4. Seleccione “AÑADIR” (ADD) pulsando la tecla **[◀]** o **[▶]** y a continuación pulse la tecla **[ENT]**.

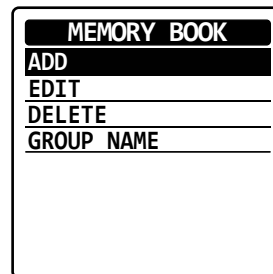

5. Seleccione el elemento, introduzca letras y / o números, seleccione un ajuste y almacene los cambios de la misma forma que el almacenamiento instantáneo descrito anteriormente.

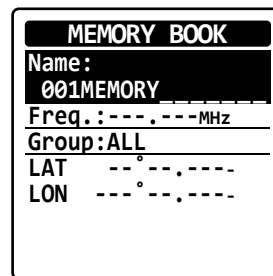

FUNCIONAMIENTO DE LA MEMORIA

Notas:

- No puede saltarse la entrada del “Nombre” (Name) (etiqueta de canal).
- Debe introducir “Frec.” (Freq.) (frecuencia del canal) o “LAT” y “LON” (información de posición del canal).

Edición de la información

1. Pulse la tecla **[MENÚ]** para visualizar la pantalla **MENÚ**.
2. Seleccione “CONFIGURACIÓN” (SETUP) en la pantalla pulsando la tecla [**◀**] o [**▶**], y a continuación pulse la tecla **[ENT]**.
3. Seleccione “LIBRO DE MEMORIAS” en la pantalla pulsando la tecla [**◀**] o [**▶**] y a continuación pulse la tecla **[ENT]**.
4. Seleccione “EDITAR” (EDIT) pulsando la tecla [**◀**] o [**▶**] y a continuación pulse la tecla **[ENT]**.

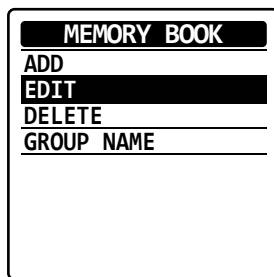

5. Pulse la tecla [**◀**] o [**▶**] para seleccionar el grupo, incluyendo la entrada que desee editar y a continuación pulse la tecla **[ENT]**.

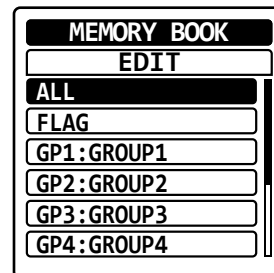

6. Pulse la tecla [**◀**] o [**▶**] para seleccionar la entrada que desee editar y a continuación pulse la tecla **[ENT]**.

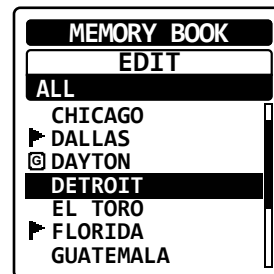

7. Seleccione el elemento, introduzca letras y / o números, seleccione un ajuste y a continuación almacene los cambios de la misma forma que con el almacenamiento instantáneo descrito anteriormente.

FUNCIONAMIENTO DE LA MEMORIA

Borrado de la memoria

1. Pulse la tecla **[MENÚ]** para visualizar la pantalla **MENÚ**.
2. Seleccione “CONFIGURACIÓN” (SETUP) en la pantalla pulsando la tecla **[◀]** o **[▶]**, y a continuación pulse la tecla **[ENT]**.
3. Seleccione “LIBRO DE MEMORIAS” en la pantalla pulsando la tecla **[◀]** o **[▶]** y a continuación pulse la tecla **[ENT]**.
4. Seleccione “BORRAR” (DELETE) pulsando la tecla **[◀]** o **[▶]** y a continuación pulse la tecla **[ENT]**.

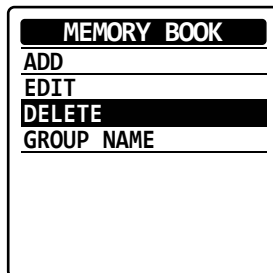

5. Pulse la tecla **[◀]** o **[▶]** para seleccionar el grupo que incluye la entrada que desee borrar y a continuación pulse la tecla **[ENT]**.

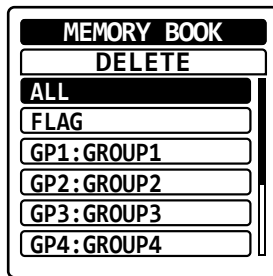

6. Pulse la tecla **[◀]** o **[▶]** para seleccionar la entrada que desee borrar y a continuación pulse la tecla **[ENT]**.

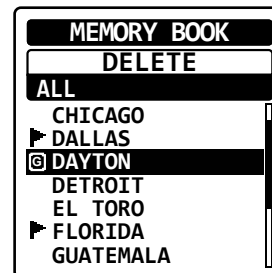

7. Seleccione “OK?” en la pantalla pulsando la tecla **[◀]** o **[▶]** y a continuación pulse la tecla **[ENT]**.

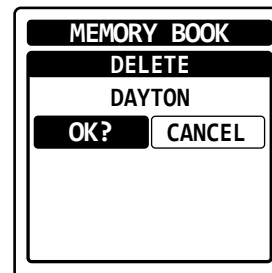

La pantalla volverá a la visualización anterior tras borrar la entrada de la memoria.

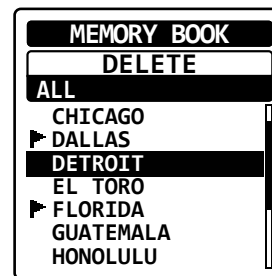

FUNCIONAMIENTO DE LA MEMORIA

Ajuste del nombre del grupo

1. Pulse la tecla **[MENÚ]** para visualizar la pantalla **MENÚ**.
2. Seleccione “CONFIGURACIÓN” (SETUP) en la pantalla pulsando la tecla **[◀]** o **[▶]**, y a continuación pulse la tecla **[ENT]**.
3. Seleccione “LIBRO DE MEMORIAS” (MEMORY BOOK) en la pantalla pulsando la tecla **[◀]** o **[▶]** y a continuación pulse la tecla **[ENT]**.
4. Seleccione “NOMBRE DEL GRUPO” (GROUP NAME) pulsando la tecla **[◀]** o **[▶]** y a continuación pulse la tecla **[ENT]**.

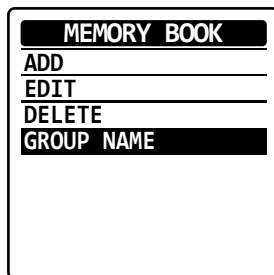

5. Pulse la tecla **[◀]** o **[▶]** para seleccionar el grupo, incluyendo la entrada que desee cambiar, y a continuación pulse la tecla **[ENT]**.

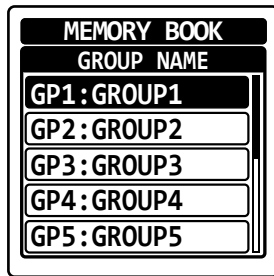

6. Utilice el teclado o el dial para editar las letras y/o los números del nombre del grupo, y a continuación pulse la tecla **[ENT]**.

El cursor se moverá hasta el siguiente dígito del nombre del grupo.

7. Seleccione “FINALIZAR” (FINISH) pulsando la tecla **[◀]** o **[▶]** y a continuación pulse la tecla **[ENT]**.

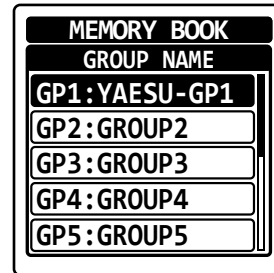
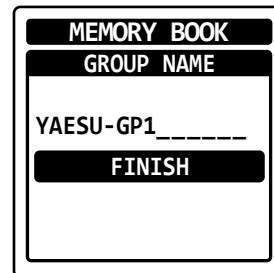
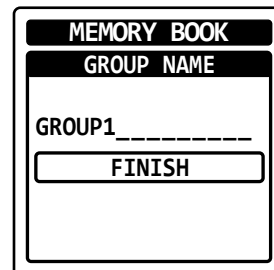

Funcionamiento de Escaneado

El **FTA-750/FTA-550** le permite escanear los canales activos automáticamente en los modos COM (banda COM), MR y WX. Se detendrá en las señales encontradas, de forma que puede hablar con la estación o estaciones en esa frecuencia, si lo desea.

Escaneado de todos los canales

1. Ajuste la radio al modo COM.
2. Pulse la tecla **[MENÚ]** para visualizar la pantalla MENÚ .
3. Seleccione “FUNC” en la pantalla pulsando la tecla [**◀**] o [**▶**] y a continuación pulse la tecla **[ENT]**.
4. Seleccione “ESCANEADO” (SCAN) en la pantalla pulsando la tecla [**◀**] o [**▶**] y a continuación pulse la tecla **[ENT]**.

FUNCTION	
SCAN MEM	OFF
DUAL WATCH	OFF
SCAN	OFF
SPLIT	OFF
LOGGER	OFF

Se inicia el escaneado y la pantalla vuelve a la visualización de modo COM.

- El escáner busca señales desde la frecuencia más baja hasta la más alta.
- Cuando el escáner encuentra una señal, se detiene el escaneado y la radio permanece en ese canal hasta que desaparece la señal, y la indicación de frecuencia en la pantalla parpadea.
- Tras desaparecer la señal, se reanuda el escaneado.
- Para detener el escaneado, pulse el interruptor **PTT** o vuelva a seleccionar “SCAN” en el menú FUNCIÓN.

FUNCTION	
SCAN MEM	OFF
DUAL WATCH	OFF
SCAN	ON
SPLIT	OFF
LOGGER	OFF

La próxima vez que se active el escaneado, la búsqueda se iniciará desde la frecuencia en la cual se detuvo el escaneado la última vez.

FUNCIONAMIENTO DE ESCANEADO

Nota:

Cuando habilite la función de alarma al recibir la señal de alerta meteorológica mediante el menú CONFIGURACIÓN DE COM en el modo CONFIGURACIÓN, se verá el último canal meteorológico como la frecuencia de cada segundo durante un escaneado.

Ejemplo: cuando el último canal meteorológico es 162,4 MHz, la radio escanea en el orden siguiente.

108.000 → 162.400 → 108.025 → 162.400 →
108.050 → 162.400 ...

Sin embargo, la frecuencia del último canal meteorológico no se visualizará hasta que el escáner encuentre la señal de alerta meteorológica.

Escaneado de los canales especificados

Entre los canales de memoria y meteorológicos, puede escanear solo aquellos en los cuales quiera ver si existe una señal.

Marcado de los canales

1. Ajuste la radio al modo MR o WX y sintonice al canal que quiera escanear.
2. Pulse la tecla [**MENÚ**] para visualizar la pantalla MENÚ .
3. Seleccione “FUNC” en la pantalla pulsando la tecla [**◀**] o [**▶**] y a continuación pulse la tecla [**ENT**].

4. Seleccione “MEMORIA DE ESCANEADO” (SCAN MEM) en la pantalla pulsando la tecla [**◀**] o [**▶**] y a continuación pulse la tecla [**ENT**].

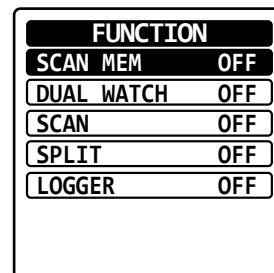

El canal actual está marcado para ser escaneado y aparecerá el icono “**MEM**”, que indica que el canal es el objetivo del escaneado, en el lado derecho de la frecuencia del canal cuando la pantalla vuelva a la visualización de MR o WX.

5. Repita los pasos 1 a 4 anteriores para marcar también los otros canales.

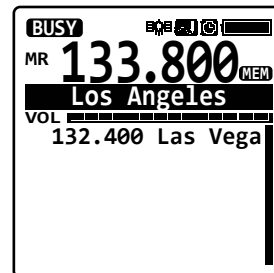

FUNCIONAMIENTO DE ESCANEADO

Escaneado de los canales marcados

- ❑ Ajuste la radio al modo MR o WX y a continuación lleve a cabo los pasos 2 a 4 de la sección “Escaneado de todos los canales”) (Scanning All Channels) en la página anterior.

Se inicia el escaneado y la pantalla vuelve a la visualización del modo MR o WX.

- ❑ El **FTA-750/FTA-550** funciona de la misma forma al escanear canales de la forma descrita en la página anterior, con la excepción de que busca una señal solo en las frecuencias marcadas.

Nota:

Al activar la función de alarma al recibir la señal de alerta meteorológica mediante el menú CONFIGURACIÓN DE COM en el modo CONFIGURACIÓN, se verá el último canal meteorológico como el canal cada segundo durante un escaneado.

Ejemplo: cuando el último canal meteorológico es WX03, la radio escanea en el orden siguiente.

MEM001 → WX03 → MEM002 → WX03 →
MEM003 → WX03 ...

Sin embargo, la frecuencia del último canal meteorológico no se visualizará hasta que el escáner encuentre la señal de alerta meteorológica.

FUNCIÓN DE GPS (Solo FTA-750)

El **FTA-750** tiene una unidad de recepción interna GPS para recibir y visualizar la información de posición en todo momento. La información de su propia posición así como la de las estaciones recibidas pueden memorizarse y utilizarse posteriormente para la navegación.

Activación de la unidad GPS

1. Pulse la tecla **[MENÚ]** para visualizar la pantalla **MENÚ** .
2. Seleccione “CONFIGURACIÓN” (SETUP) en la pantalla pulsando la tecla [**◀**] o [**▶**], y a continuación pulse la tecla **[ENT]**.
3. Seleccione “CONFIGURACIÓN DE GPS” (GPS SETUP) en la pantalla pulsando la tecla [**◀**] o [**▶**] y a continuación pulse la tecla **[ENT]**.

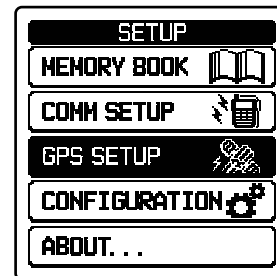

FUNCIÓN DE GPS (SOLO FTA-750)

4. Seleccione “GPS ACTIVADO / DESACTIVADO” en la pantalla pulsando la tecla [◀] o [▶] y a continuación pulse la tecla [ENT].

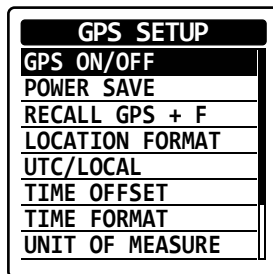

5. Seleccione “ACTIVADO” en la pantalla pulsando la tecla [◀] o [▶] y a continuación pulse la tecla [ENT].

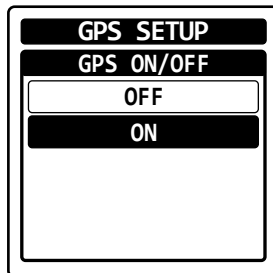

La unidad GPS está ajustada a ACTIVADA y la pantalla volverá al menú CONFIGURACIÓN DE GPS.

Aparecerá el icono “GPS” en la parte superior del visualizador al volver a la pantalla de modo COM, MR u otro modo de funcionamiento.

Notas:

- La unidad GPS está ajustada a ACTIVADA por defecto.
- Para reducir el consumo de energía, le recomendamos que APAGUE la unidad GPS si no es necesaria.

Visualización de la información de posición

Puede escoger la forma de visualizar información de posición de tres tipos: numérico, brújula y numérico con estado de GPS.

Notas:

- Puede cambiar la unidad de las mediciones visualizadas mediante el modo CONFIGURACIÓN.
- Puede ajustar la zona horaria y la diferencia mediante el modo CONFIGURACIÓN.
- La información de posición se visualizará con el tipo de pantalla que haya seleccionado la última vez antes de cambiar el modo de funcionamiento o apagar la radio.

Visualización numérica

1. Pulse la tecla [MENÚ] para visualizar la pantalla MENÚ.
2. Seleccione “GPS” en la pantalla pulsando la tecla [◀] o [▶] y a continuación pulse la tecla [ENT].

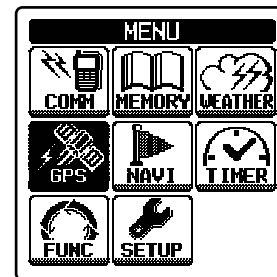

FUNCIÓN DE GPS (SOLO FTA-750)

3. Seleccione “INFORMACIÓN DE GPS” (GPS INFO) en la pantalla pulsando la tecla [◀] o [▶] y a continuación pulse la tecla [ENT].

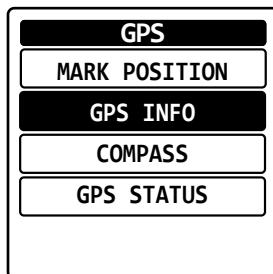

Se visualizará la latitud y longitud de su posición actual, el rumbo efectivo, la velocidad efectiva, la altitud y la fecha debajo del indicador de VOL en la pantalla.



Nota:

El funcionamiento con ahorro de energía de la unidad GPS está desactivado mientras se muestra la información de posición.

Visualización de brújula

1. Pulse la tecla [MENÚ] para visualizar la pantalla MENÚ.
2. Seleccione “GPS” en la pantalla pulsando la tecla [◀] o [▶] y a continuación pulse la tecla [ENT].
3. Seleccione “BRÚJULA” (COMPASS) en la pantalla pulsando la tecla [◀] o [▶] y a continuación pulse la tecla [ENT].

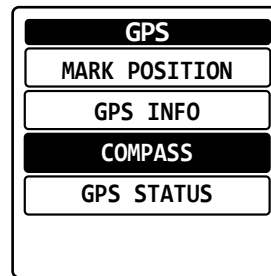

La brújula con su desplazamiento hacia el rumbo, rumbo efectivo, velocidad efectiva, altitud y la fecha se visualizará debajo del indicador VOL en la pantalla.



Nota:

El funcionamiento con ahorro de energía de la unidad GPS está desactivado mientras se muestra la información de posición.

FUNCIÓN DE GPS (SOLO FTA-750)

Visualización numérica con estado de GPS

1. Pulse la tecla **[MENÚ]** para visualizar la pantalla **MENÚ** .
2. Seleccione “GPS” en la pantalla pulsando la tecla [**◀**] o [**▶**] y a continuación pulse la tecla **[ENT]**.
3. Seleccione “ESTADO DE GPS” (GPS STATUS) en la pantalla pulsando la tecla [**◀**] o [**▶**] y a continuación pulse la tecla **[ENT]**.

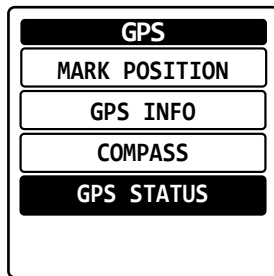

Se visualizará la latitud y longitud de su posición actual, un alcance de radar mostrado la posición de los satélites GPS captados, barras indicando la intensidad de la señal de los satélites GPS captados y la fecha debajo del indicador VOL en la pantalla.

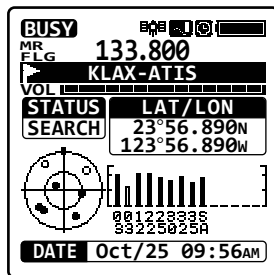

Memorización de la información de posición

Puede guardar la información sobre su posición en cierto momento en el libro de memorias de la radio.

1. Pulse la tecla **[MENÚ]** para visualizar la pantalla **MENÚ** .
2. Seleccione “GPS” en la pantalla pulsando la tecla [**◀**] o [**▶**] y a continuación pulse la tecla **[ENT]**.
3. Seleccione “MARCAR POSICIÓN” (MARK POSITION) en la pantalla pulsando la tecla [**◀**] o [**▶**] y a continuación pulse la tecla **[ENT]**.

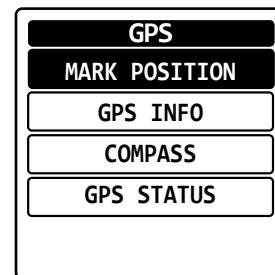

Aparece el formulario **MARCAR POSICIÓN** en la pantalla, con la información de nombre (etiqueta), frecuencia, etiqueta de grupo y posición actual ya rellenados.

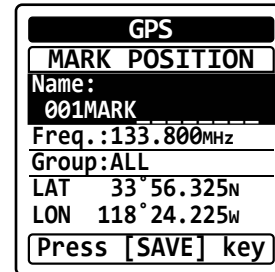

FUNCIÓN DE GPS (SOLO FTA-750)

- ❑ Si no necesita cambiar los elementos en el formulario, pulse la tecla [**GUARDAR**]. La información de posición se almacenará en la memoria y la pantalla vuelve a la visualización anterior al acceso al modo de menú.
- ❑ Si desea cambiar o introducir alguno de los elementos en el formulario, pulse la tecla [◀] o [▶] para seleccionar el elemento y a continuación pulse la tecla [**ENT**].
Introduzca letras y / o números con el teclado o el mando selector **DIAL** y a continuación pulse la tecla [**ENT**]. Pulse la tecla [**GUARDAR**] tras haber realizado todas las entradas o cambios para almacenarlos en la memoria.
- ❑ Pulse la tecla [**ATRÁS**] para cancelar los cambios o entradas.

Grabación de la información de posición

El **FTA-750** incluye un registrador para la información de posición que le permite registrar su ubicación de forma regular.

1. Pulse la tecla [**MENÚ**] para visualizar la pantalla **MENÚ**.
2. Seleccione “**FUNC**” en la pantalla pulsando la tecla [◀] o [▶] y a continuación pulse la tecla [**ENT**].
3. Seleccione “**REGISTRADOR**” (**LOGGER**) en la pantalla pulsando la tecla [◀] o [▶] y a continuación pulse la tecla [**ENT**].

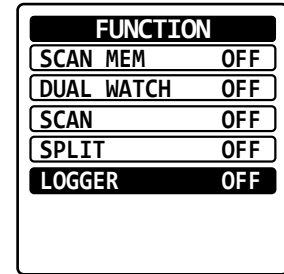

Se inicia la grabación y la pantalla vuelve a la visualización anterior con el icono “” en la parte superior de la pantalla.

- ❑ Puede cambiar el intervalo de tiempo de grabación mediante el modo **CONFIGURACIÓN**.

FUNCIÓN DE GPS (Solo FTA-750)

Notas:

- El funcionamiento de ahorro de energía de la unidad GPS está desactivado mientras el registrador está activado.
- Para utilizar los registros, conecte el **FTA-750** a un PC y tome los datos de registro de la radio utilizando el software de programación de PC **YCE01** (el **YCE01** puede descargarse a través del sitio web de YAESU).

Alerta de funcionamiento de registrador

- Cuando la memoria de los datos de registro se llena, suenan tres pitidos y aparece un mensaje de advertencia. Posteriormente, el registrador no funciona hasta que los datos de registro de la memoria se han borrado.
- Cuando el registrador no puede registrar por alguna razón, sonarán estos pitidos y se visualizará un mensaje de advertencia. Posteriormente, el registrador ya no vuelve a funcionar.
- Se visualizará un mensaje de error cuando la radio no pueda borrar los datos de registro en la memoria durante el funcionamiento después de la alerta de memoria llena (vea arriba) o en el modo CONFIGURACIÓN (vea la página 83).

NAVEGACIÓN DE PUNTO DE REFERENCIA (Solo FTA-750)

La característica de navegación del **FTA-750** se presenta en una brújula que le ayuda a calcular el destino y su dirección de desplazamiento de un vistazo.

El destino puede seleccionarse de los canales de memoria y la lista de puntos que haya seleccionado previamente, o puede especificarse directamente.

Notas:

- Asegúrese de que la unidad GPS interna se haya activado antes de utilizar la navegación.
- La navegación no funciona cuando se capta un número insuficiente de satélites GPS para obtener su posición.

Acceso al modo de navegación (NAVI)

- Seleccione "NAVI" en la pantalla MENÚ pulsando la tecla [◀] o [▶] y a continuación pulse la tecla [ENT].

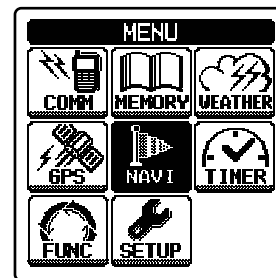

NAVEGACIÓN DE PUNTO DE REFERENCIA (SOLO FTA-750)

Se visualizará la pantalla de brújula incluyendo el destino que haya seleccionado la última vez si no llega ahí antes de cambiar de modo de funcionamiento o apagar la radio.

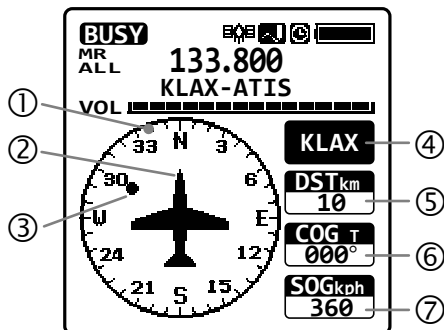

- ① Rosa de los vientos
- ② Indicador de rumbo
- ③ Indicador de destino
- ④ Nombre de etiqueta del destino
- ⑤ DST (distancia)
- ⑥ COG (rumbo efectivo)
- ⑦ SOG (velocidad efectiva)

- La rosa de los vientos gira para mostrar el desplazamiento hacia el rumbo.

Ajuste del destino

Cuando la radio accede al modo NAVI por primera vez, o si ha alcanzado el destino durante el modo NAVI la última vez, se visualizará el menú NAVI tras seleccionar "NAVI" en la pantalla MENÚ.

Selección desde la memoria.

1. Seleccione "MEMORIA" en el menú NAVI pulsando la tecla [◀] o [▶] y a continuación pulse la tecla [ENT].

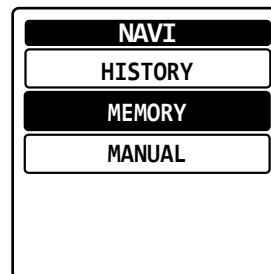

2. Seleccione un grupo al cual esté asignada la estación deseada pulsando la tecla [◀] o [▶] y a continuación pulse la tecla [ENT].

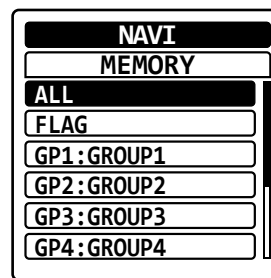

NAVEGACIÓN DE PUNTO DE REFERENCIA (SOLO FTA-750)

3. Seleccione una estación de la lista de estaciones del grupo pulsando la tecla [◀] o [▶] y a continuación pulse la tecla [ENT].

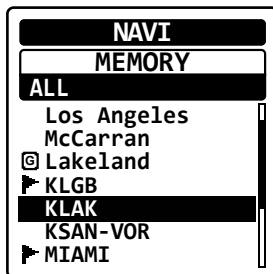

La información de la estación seleccionada aparecerá con el “IR A” (GOTO) invertido visualizado en la parte inferior.

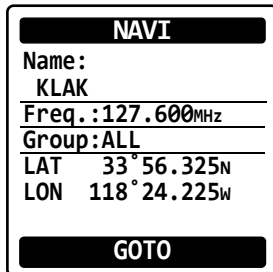

4. Pulse la tecla [ENT].
Se visualizará la pantalla de la brújula.

Selección desde el historial.

- Seleccione “Historial” (History) en el menú NAVI y a continuación seleccione y ajuste la estación deseada de la misma forma que los pasos 3 y 4 anteriores.

Especificación de la posición directamente

1. Seleccione “MANUAL” en el menú NAVI pulsando la tecla [◀] o [▶] y a continuación pulse la tecla [ENT].

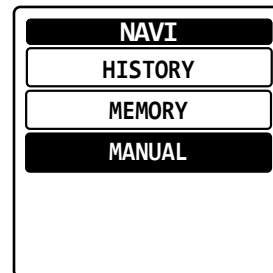

2. Seleccione los campos “LAT” y “LON” pulsando la tecla [◀] o [▶] y a continuación pulse la tecla [ENT].

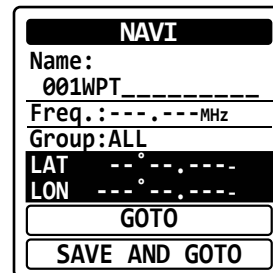

NAVEGACIÓN DE PUNTO DE REFERENCIA (SOLO FTA-750)

3. Introduzca números y letras con el teclado o el mando selector **DIAL** y a continuación pulse la tecla **[ENT]**.

El cursor se moverá hasta el siguiente dígito de la información de posición.

The screenshot shows a screen with a black header labeled "NAVI". Below it is a section titled "POSITION" containing two rows: "LAT" followed by a cursor and a degree symbol, and "LON" followed by a degree symbol. Below these are dashed lines for input. At the bottom of the screen is a button labeled "FINISH".

4. Repita el paso 3 para introducir todos los dígitos de la información de posición.

Si quiere corregir un error, pulse la tecla [**◀**] o [**▶**] para mover el cursor hasta el dígito que desee cambiar y a continuación vuelva a realizar el paso 3.

5. Seleccione "FINALIZAR" pulsando la tecla [**◀**] o [**▶**] y a continuación pulse la tecla **[ENT]**.

La información introducida aparecerá con el "IR A" invertido visualizado en la parte inferior.

The screenshot shows a screen with a black header labeled "NAVI". Below it are several fields: "Name:" followed by "001WPT", "Freq.:" followed by "----.---MHz", and "Group:ALL". Below these are two rows: "LAT 33°56.325N" and "LON 118°24.225W". At the bottom of the screen is a section titled "GOTO" containing a button labeled "SAVE AND GOTO".

6. Pulse la tecla **[ENT]**.

Se visualizará la pantalla de la brújula.

- Puede almacenar la información de entrada en la memoria de la radio seleccionando "GUARDAR E IR A" (SAVE AND GOTO) antes del paso 6 anterior.
- Puede dar un nombre de etiqueta personalizado a la información de entrada y asignarlo a un grupo deseado antes del paso 6, de la misma forma que en los pasos 2 a 5.

Modo CONFIGURACIÓN

Nota:

No recomendamos cambiar ninguno de los ajustes por defecto hasta que esté muy familiarizado con el funcionamiento del **FTA-750/FTA-550**.

Funcionamiento Básico

1. Pulse la tecla **[MENÚ]** para visualizar la pantalla **MENÚ**.

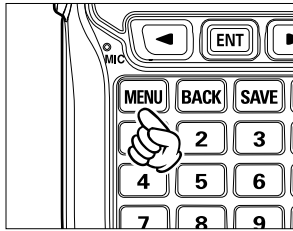

2. Seleccione el elemento “**CONFIGURACIÓN**” en la pantalla **MENÚ** pulsando la tecla [**◀**] o [**▶**] y a continuación pulse la tecla **[ENT]**.

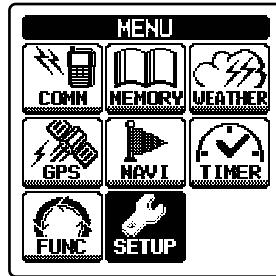

3. Seleccione el elemento en el menú **CONFIGURACIÓN** pulsando la tecla [**◀**] o [**▶**] y a continuación pulse la tecla **[ENT]**.

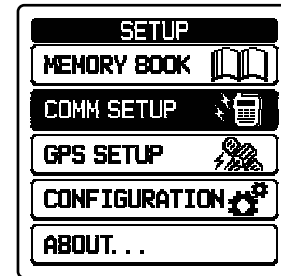

4. Seleccione el elemento que desee visualizar y / o en el que quiera cambiar los ajustes pulsando la tecla [**◀**] o [**▶**] y a continuación pulse la tecla **[ENT]**.

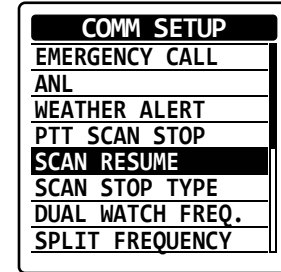

5. Introduzca o seleccione los ajustes en cada una de las pantallas dedicadas a cada uno de los elementos y a continuación pulse la tecla **[ENT]** para determinar los nuevos ajustes.

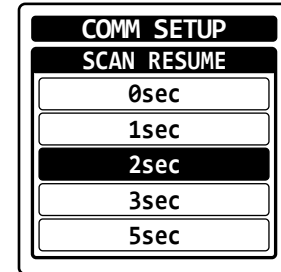

Modo CONFIGURACIÓN

Elementos del menú

○ LIBRO DE MEMORIAS

Puede almacenar las frecuencias o posiciones con un nombre de etiqueta en la memoria de la radio y mantener las entradas almacenadas.

○ CONFIGURACIÓN DE COM

Puede determinar y ajustar las operaciones de la radio en el modo COM.

○ CONFIGURACIÓN DE GPS (solo FTA-750)

Puede determinar y ajustar las operaciones de la radio en el modo GPS.

○ CONFIGURACIÓN

Puede determinar y ajustar las diversas condiciones de la radio.

○ ACERCA DE...

Puede confirmar la versión del software que funcione actualmente en la radio.

Mantenimiento de la memoria

Vea las páginas 55 a 58 para obtener información.

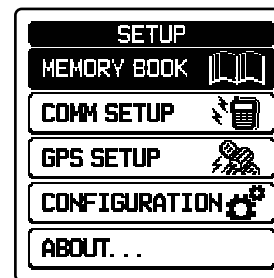

Modo CONFIGURACIÓN

Ajuste del funcionamiento en modo COM

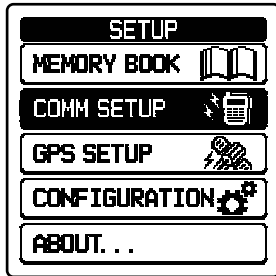

Conexión / desconexión de la llamada de emergencia

Puede activar o desactivar el acceso rápido a la frecuencia de emergencia 121.500 MH (vea también la página 23).

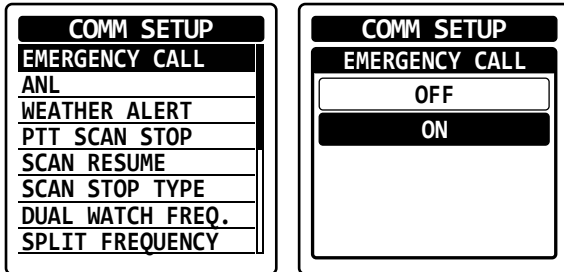

Conexión / desconexión del limitador de ruido automático Ver las páginas 51 para detalles.

Conexión / desconexión de la alerta meteorológica

Puede activar o desactivar la función de alarma al recibir la señal de alerta meteorológica (vea también la página 38).

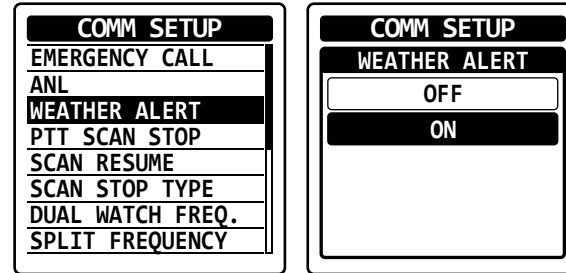

Conexión / desconexión de la parada de escaneado con el PTT

Puede bloquear el interruptor **PTT** durante la operación de escaneado (vea también la página 59).

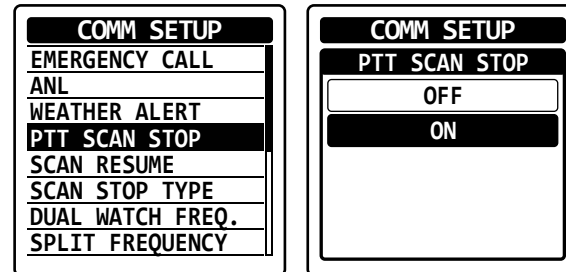

Modo CONFIGURACIÓN

Ajuste del tiempo de reanudación de escaneo

Puede seleccionar un tiempo de espera hasta la reanudación del escaneo después de que la señal encontrada desaparezca (vea también la página 59).

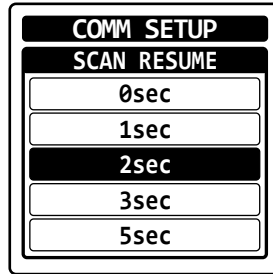
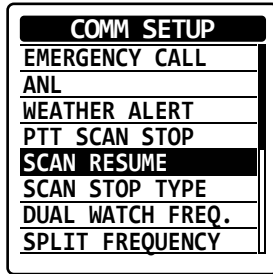

Ajuste del funcionamiento tras la detención de un escaneo.

Puede seleccionar cualquiera de las operaciones siguientes al encontrar una señal durante un escaneo (vea también la página 59).

PARADA OCUPADO .. (BUSY STOP).

Se mantiene a la frecuencia y no reanuda el escaneo

PARADA DE 5 seg ... (5 seg STOP)

Se mantiene a la frecuencia durante 5 segundos y a continuación reanuda el escaneo

PARADA DE 10 seg ... (10 seg STOP)

Se mantiene a la frecuencia durante 10 segundos y a continuación reanuda el escaneo

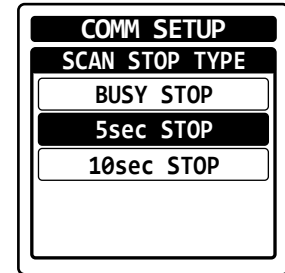
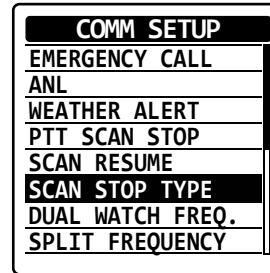

Modo CONFIGURACIÓN

Ajuste de la frecuencia rastreada para vigilancia dual

Ver las páginas 39 para detalles.

Ajuste de la frecuencia de transmisión durante la recepción de banda NAV

Ver las páginas 35 para detalles.

Ajuste del paso de frecuencia para sintonización

Ver las páginas 50 para detalles.

Ajuste del temporizador de corte para transmisión

Ver las páginas 45 para detalles.

Ajuste del filtro de audio del receptor

Puede seleccionar el funcionamiento del filtro de audio de los siguientes 4 tipos.

NORMAL ... Sin filtrado

PASO BAJO (LOW CUT) ... Corta el rango de sonido más bajo

PASO ALTO (HIGH CUT) ... Corta el rango de sonido más alto

PASO ALTO Y BAJO (HIGH AND LOW CUT) ...
Corta los rangos de sonido más alto y más bajo

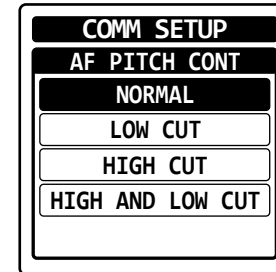
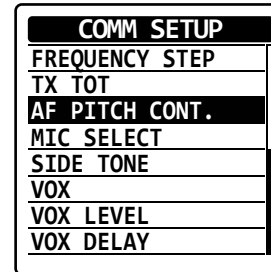

Modo CONFIGURACIÓN

Ajuste de la configuración del micrófono

Ver las páginas 46 para detalles.

Ajuste del funcionamiento de tono lateral

Ver las páginas 47 para detalles.

Activación / desactivación del funcionamiento de VOX

Ver las páginas 46 para detalles.

Ajuste de la sensibilidad del sistema VOX

Ver las páginas 47 para detalles.

Ajuste del tiempo de detección del sistema VOX

Ver las páginas 47 para detalles.

Ajuste del funcionamiento de modo GPS (solo FTA-750)

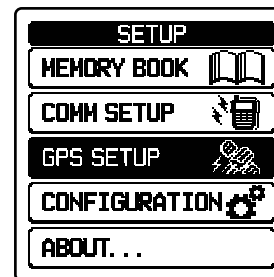

Conexión / desconexión de la unidad GPS interna

Ver las páginas 61 para detalles.

Modo CONFIGURACIÓN

Ajuste del funcionamiento de ahorro de energía de la unidad GPS interna

Puede seleccionar un intervalo de tiempo de funcionamiento periódico de la unidad GPS para reducir el consumo de batería (vea también las páginas 62, 64, 65).

DESCONECTADO ... Funciona en todo momento

AUTOMÁTICO ... Está desactivado hasta que se recibe una señal GPS o la radio accede al modo GPS o NAVI

50 % ... Inactivo durante 3 seg tras funcionamiento de 3 seg

75 % ... Inactivo durante 9 seg tras funcionamiento de 3 seg

90 % ... Inactivo durante 27 seg tras funcionamiento de 3 seg

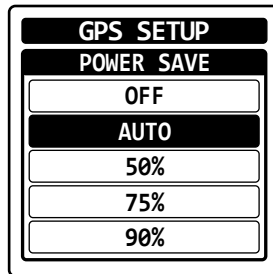
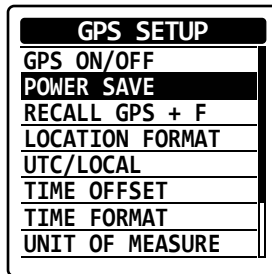

Conexión / desconexión de la realización de llamada a la frecuencia durante el modo NAVI

Puede sintonizar la radio a la frecuencia de la posición marcada ajustada como el destino de la navegación de punto de referencia, si se ha guardado la posición con su frecuencia.

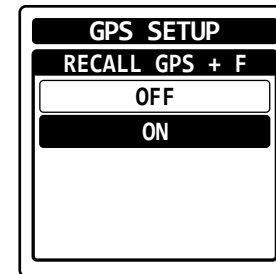
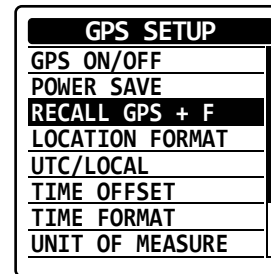

Modo CONFIGURACIÓN

Ajuste del formato de notación de la ubicación

Puede seleccionar el sistema de coordenadas para que se muestre en la pantalla la información de posición (vea también la página 62).

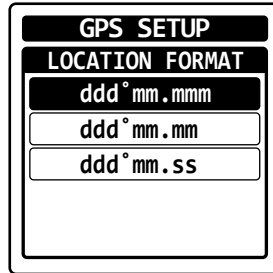
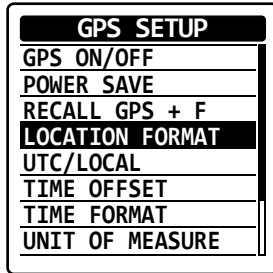

Ajuste de la diferencia horaria

Debe ajustar la diferencia horaria de su zona actual al utilizar la hora local (vea también la página 62).

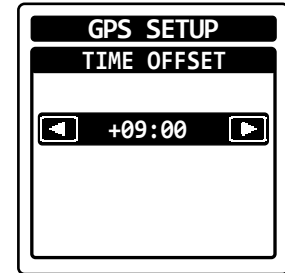
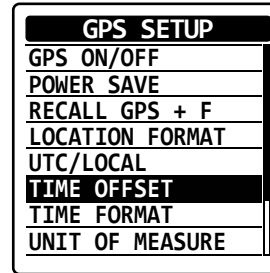

Ajuste de zona horaria

Puede seleccionar que se muestre la hora UTC (hora universal coordinada) o la hora local en la pantalla (vea también la página 62).

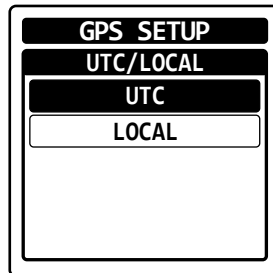
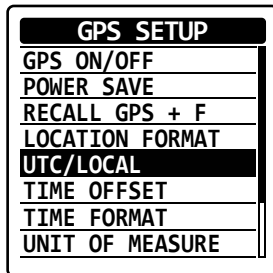

Ajuste de la notación de formato de hora

Puede seleccionar notación de 24 horas o 12 horas para que se muestre en la pantalla (vea también la página 62).

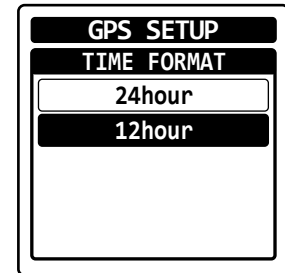
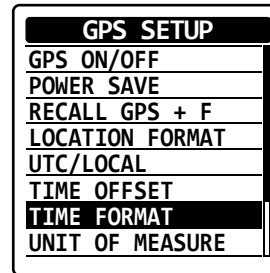

Modo CONFIGURACIÓN

Ajuste de la unidad de medición

Puede seleccionar la unidad de velocidad, distancia y altitud para que se muestre en la pantalla (vea también la página 62).

GPS SETUP
GPS ON/OFF
POWER SAVE
RECALL GPS + F
LOCATION FORMAT
UTC/LOCAL
TIME OFFSET
TIME FORMAT
UNIT OF MEASURE

GPS SETUP
UNIT OF MEASURE
SPEED kts
DISTANCE sm
ALTITUDE ft

GPS SETUP
SPEED
knots
mile/h
km/h

GPS SETUP
UNIT OF MEASURE
SPEED kts
DISTANCE sm
ALTITUDE ft

GPS SETUP
DISTANCE
statute mile
nautical mile
km

GPS SETUP
UNIT OF MEASURE
SPEED kts
DISTANCE sm
ALTITUDE ft

GPS SETUP
ALTITUDE
feet
meter

Modo CONFIGURACIÓN

Conexión / desconexión del marcado

Puede activar o desactivar la actualización de la información de posición cuando haya permanecido en un lugar durante un cierto período de tiempo.

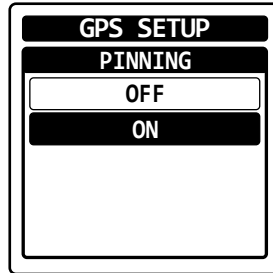
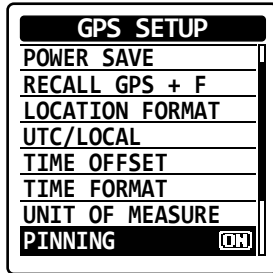

Ajuste del intervalo de tiempo de registro

Puede seleccionar una relación de tiempo para el registro de la información de posición obtenida del GPS (vea también la página 65).

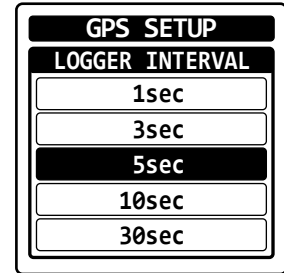
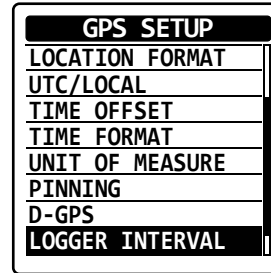

Conexión / desconexión de la característica de GPS diferencial

Puede utilizar el SBAS (sistema de aumento basado en satélite) mientras obtiene la información de posición.

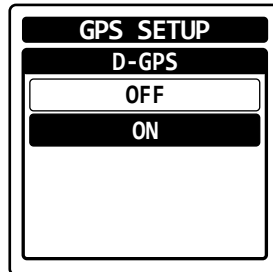
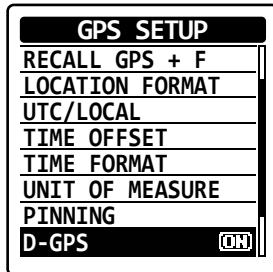

Borrado del registro

Puede borrar los registros de la información de posición obtenidos del GPS (vea también la página 65).

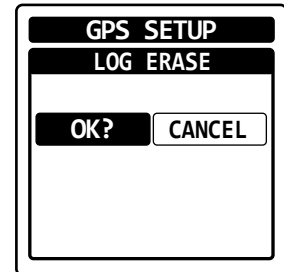
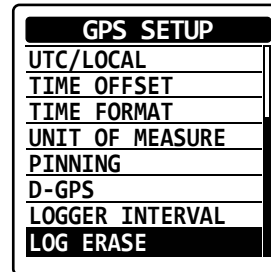

Modo CONFIGURACIÓN

Ajuste del funcionamiento y configuración de la radio

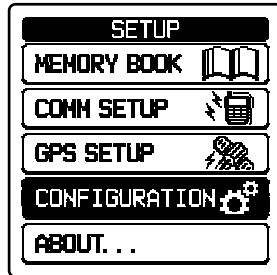

Ajuste del brillo de la pantalla

Puede ajustar el atenuador en 5 niveles.

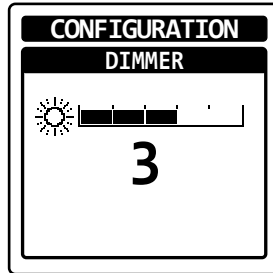
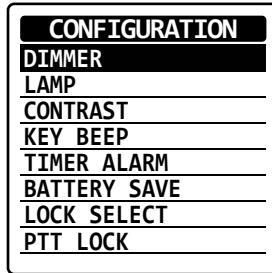

Ajuste de la lámpara de la pantalla

Puede seleccionar el funcionamiento de la iluminación de la pantalla entre los 4 tipos siguientes.

DESCONECTADA ... No hay iluminación en ningún momento

CONTINUA [CONTINUOUS] ... Encendida en todo momento

5 seg / 10 seg / 30 seg / 60 seg / 120 seg / 300 seg ...

Se ilumina durante el tiempo seleccionado cuando se pulsa cualquier tecla

TECLA / ALIMENTACIÓN EXT ...

Se enciende durante 5 segundos solo cuando se pulsa alguna tecla o se enciende en todo momento cuando se suministra la alimentación a través de la toma **CC EXT**.

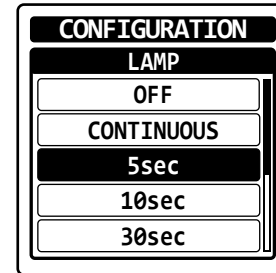
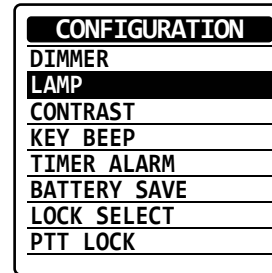

Modo CONFIGURACIÓN

Ajuste del contraste de la pantalla

Puede ajustar el contraste en 30 niveles.

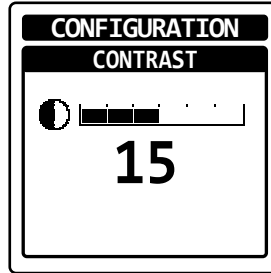
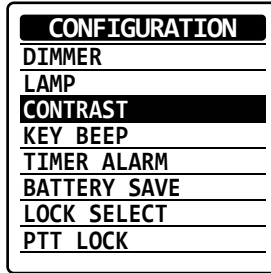

Conexión / desconexión de la alarma del temporizador

Ver las páginas 41 para detalles.

Ajuste de la operación de ahorro de energía

Ver las páginas 45 para detalles.

Ajuste de la configuración de bloqueo.

Ver las páginas 48 para detalles.

Ajuste del volumen de los pitidos de las teclas

Puede ajustar el volumen en 5 niveles.

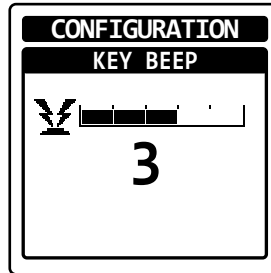
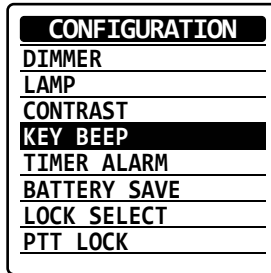

Modo CONFIGURACIÓN

Reajuste de la radio

Puede inicializar las memorias y los ajustes de las categorías de menú independientemente o al mismo tiempo (vea también las páginas 27).

FUNCIÓN ... Inicializa los ajustes de conexión / desconexión en el menú FUNCIÓN

MEMORIA ... Elimina las entradas en la memoria

COMM y GPS... Inicializa los ajustes en los menús CONFIGURACIÓN DE COM y CONFIGURACIÓN DE GPS

CONFIGURACIÓN ... Inicializa los ajustes en el menú CONFIGURACIÓN

FÁBRICA ... Reinicia la radio al valor por defecto de fábrica

Acerca de la radio

Puede confirmar la versión del software que funciona actualmente en la radio.

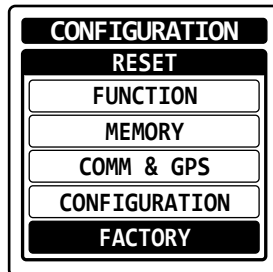
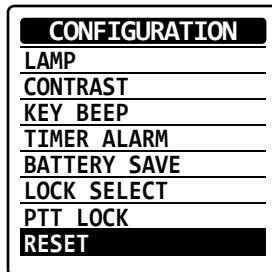
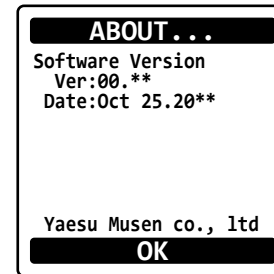
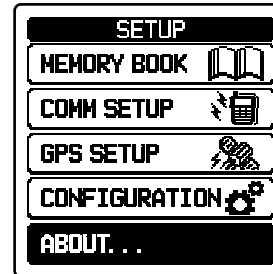

Modo CONFIGURACIÓN

Resumen del menú CONFIGURACIÓN

LIBRO DE MEMORIAS

Item (elemento)	Descripción	Valor por defecto
AÑADIR	Añadir nuevos canales o destinos	-
EDITAR	Editar la información almacenada	-
BORRAR	Borrado del destino o canal almacenado	-
Nombre del grupo (GROUP NAME)	Edición del nombre del grupo	GP1: GRUPO 1 GP2: GRUPO 2 GP3: GRUPO 3 GP4: GRUPO 4 GP5: GRUPO 5 GP6: GRUPO 6 GP7: GRUPO 7 GP8: GRUPO 8

CONFIGURACIÓN DE COM

Item (elemento)	Descripción	Valor por defecto
LLAMADA DE EMERGENCIA (EMERGENCY CALL)	Conexión / desconexión de la llamada de emergencia	ON
ANL	Conexión / desconexión del limitador de ruido automático	OFF
ALERTA METEOROLÓGICA (WEATHER ALERT)	Conexión / desconexión de la alerta meteorológica	OFF
DETENCIÓN DE ESCANEADO PTT (PTT SCAN STOP)	Conexión / desconexión de la parada de escaneado con el PTT	ON
REANUDACIÓN DE ESCANEADO	Ajuste del tiempo de reanudación de escaneado	3 sec (seg.)

Item (elemento)	Descripción	Valor por defecto
TIPO DE DETENCIÓN DE ESCANEADO (SCAN STOP TYPE)	Ajuste del funcionamiento tras la detención de un escaneado	PARADA OCUPADO
FREC. DE VIGILANCIA DUAL	Ajuste de la frecuencia rastreada para vigilancia dual	-
FRECUENCIA DIVIDIDA	Ajuste de la frecuencia de transmisión durante la recepción de banda NAV	-
PASO DE FRECUENCIA	Ajuste del paso de frecuencia para sintonización	25 kHz
TX TEMPORIZADOR DE CORTE	Ajuste del temporizador de corte para transmisión	5 min
AF RECUENTO DE PASOS (AF PITCH CONT.)	Ajuste del filtro de audio del receptor	NORMAL
SELECCIÓN MIC (MIC SELECT)	Ajuste de la configuración del micrófono	MIC INT (INT MIC)
TONO LATERAL (SIDE TONE)	Ajuste del funcionamiento de tono lateral	OFF
VOX	Activación / desactivación del funcionamiento de VOX	OFF
NIVEL DE VOX (VOX LEVEL)	Ajuste de la sensibilidad del sistema VOX	NIVEL 2
RETARDO DE VOX (VOX DELAY)	Ajuste del tiempo de detección del sistema VOX	1,5 sec (seg.)

Modo CONFIGURACIÓN

CONFIGURACIÓN DE GPS (Solo FTA-750)

Item (elemento)	Descripción		Valor por defecto
GPS CONECTADO / DESCONECTADO (GPS ON/OFF)	Conexión / desconexión de la unidad GPS interna		ON
AHORRO DE ENERGÍA (POWER SAVE)	Ajuste del funcionamiento de ahorro de energía de la unidad GPS interna		AUTO
REALIZAR LLAMADA GPS + F (RECALL GPS + F)	Conexión / desconexión de la realización de llamada a la frecuencia durante el modo NAVI		OFF
FORMATO DE UBICACIÓN (LOCATION FORMAT)	Ajuste del formato de notación de la ubicación		ddd°mm. mmm
UTC/LOCAL	Ajuste de zona horaria		UTC
Huso horario	Ajuste de la diferencia horaria		0:00
Formato de la hora	Ajuste de la notación de formato de hora		24 horas
UNIDAD DE MEDIDA	VELOCIDAD	Ajuste de la unidad de medición	nudos
	DISTANCIA		millas náuticas
	ALTITUD		pies
MARCADO (PINNING)	Conexión / desconexión del marcado		OFF
D-GPS	Conexión / desconexión de la característica de GPS diferencial		ON
INTERVALO DE REGISTRADOR (LOGGER INTERVAL)	Ajuste del intervalo de tiempo de registro		5 sec (seg.)
BORRAR REGISTRO (LOG ERASE)	Borrado del registro		-

CONFIGURACIÓN

Item (elemento)	Descripción	Valor por defecto
ATENUADOR	Ajuste del brillo de la pantalla	5
LÁMPARA (LAMP)	Ajuste de la lámpara de la pantalla	ALIMENTACIÓN EXT/TECLA (EXT PO/KEY)
CONTRASTE (CONTRAST)	Ajuste del contraste de la pantalla	15
PITIDO DE TECLA (KEY BEEP)	Ajuste del volumen de los pitidos de las teclas	3
ALARMA DE TEMPORIZADOR (TIMER ALARM)	Conexión / desconexión de la alarma del temporizador	ON
AHORRADOR DE BATERÍA (BATTERY SAVER)	Ajuste de la operación de ahorro de energía	50%
BLOQUEO DE SELECCIÓN	Ajuste de la configuración de bloqueo.	BLOQUEO TOTAL (ALL LOCK)
BLOQUEO PTT (PTT LOCK)	Habilitación o inhabilitación de la función de bloqueo PTT	DESBLOQUEO (UNLOCK)
REINICIAR	Reajuste de la radio	-

ACERCA DE... (ABOUT...)

Item (elemento)	Descripción	Valor por defecto
-	Confirmación de la versión del software	-

ESPECIFICACIONES

Generalidades

Gama de frecuencias:

TX: entre 118.000 y 136.975 MHz

RX: entre 108.000 y 136.975 MHz (bandas NAV y COM)

Entre 161.650 y 163.275 MHz (canales meteorológicos; solo Estados Unidos / Canadá)

Entre 329.150 y 335.000 MHz (senda de planeo; solo FTA-750)

Espaciado de canales:

25 kHz/8.33 kHz

Tipo de emisiones::

TX: AM

RX: AM y FM (FM: para recibir los canales meteorológicos)

Tensión de alimentación:

entre 6,0 y 9,5 VCC

Consumo de corriente (aprox.):

300 μ A (apagado),

70 mA (ahorrador de batería activado, relación de ahorro 50 %)

80 mA (silenciador activado),

300 mA (Recepción),

0,9 A (transmisión portadora 1,5 W)

Gama de temperaturas:

entre +14 °F y + 140 °F (entre -10 °C y +60 °C)

Dimensiones de la caja (A x A x P):

2,4 x 5,2 x 1,3 pulgadas (62 x 133 x 34 mm) con SBR-39LI

Peso (aprox.):

14,5 oz (410 g) con SBR-39LI, antena y presilla para cinturón

Receptor

Tipo de circuito :

superheterodino de doble conversión

IFs:

entre 47,25 MHz y 450 kHz

Sensibilidad:

mejor de 0,8 μ V (para relación señal / ruido de 6 dB con modulación de 1 kHz, 30 %)

Selectividad :

>8 kHz /-6 dB

Selectividad de canal adyacente:

<25 kHz/-60 dB

Salida AF (@7,4 V):

0,8 W @ 16 Ohmios, 10 % THD

ESPECIFICACIONES

Transmisor

Potencia de salida (@ 7,4 V):	5,0 W (PEP), 1,5 W (potencia de portadora)
Estabilidad de la frecuencia:	mejor de ± 1 ppm (+14 °F to + 140 °F [entre -10 °C y +60 °C])
Sistema de modulación:	modulación de amplitud de nivel bajo
Emisión espúrea:	>70 dB por debajo de la portadora
Tipo de micrófono int.:	Condensador
Impedancia de mic. ext.:	150 ohmios

Unidad GPS (solo FTA-750)

Canales del receptor	66 canales
Sensibilidad	Menos de -147 dBm
Tiempo hasta el primer fijo	1 minuto típico (@ arranque en frío) 5 segundos típico (@ arranque en caliente)
Datum (cero) geodésico	WGS84

Las especificaciones están sujetas a cambios sin previo aviso ni obligación.

RESOLUCIÓN DE PROBLEMAS PARA LA CONEXIÓN DE LOS CASCOS CON AURICULARES

Pregunta	Respuesta
Al conectar el cable del adaptador de cascos con auriculares SCU-42 entre la radio y los cascos con auriculares, aparece el icono “ TX ” en la pantalla y no puede hacerse funcionar la radio.	Esto ocurre cuando la clavija en el cable del adaptador de cascos con auriculares SCU-42 está simplemente insertado en la clavija MIC/SP . Para efectuar los contactos adecuados en la radio, la clavija debe insertarse completamente en la toma MIC/SP y fijarse con los dos tornillos.
¿Puedo comprar el interruptor PTT opcional a Yaesu?	Póngase en contacto con su concesionario de aviación para obtener información sobre la compra de un interruptor pulsar-para-hablar de postventa.
¿Funcionarán mis cascos con auriculares con esta radio?	El cable del adaptador de cascos con auriculares SCU-42 está fabricado para funcionar con la mayoría de cascos con auriculares; sin embargo, para estar totalmente seguro, consúltelo con el fabricante de cascos con auriculares suministrando el cableado que se muestra a continuación. Por favor, confirme que los tamaños de las conexiones y los conectores son correctos.

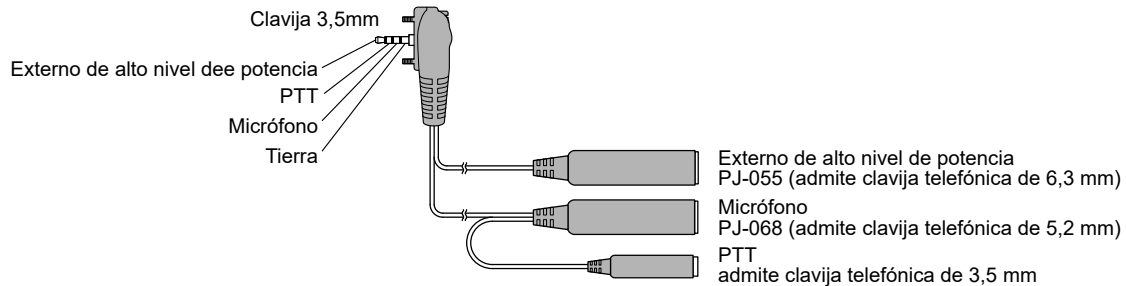

Requisitos de especificaciones de cascos con auriculares para SCU-42

- Auricular (altavoz) impedancia: 8 Ω o superior
- Impedancia del micrófono: 150 $\Omega \pm 20\%$
- PTT pulsado: tierra
- PTT no pulsado: abierto

Bajo las disposiciones del Ministerio de Industria de Canadá, este transmisor de radio solo puede funcionar utilizando una antena de un tipo y con una ganancia máxima (o inferior) autorizadas para el transmisor por el Ministerio de Industria de Canadá. Para reducir las posibles interferencias de radio hacia otros usuarios, el tipo de antena y su ganancia también deben escogerse de forma que la potencia radiada isotrópicamente equivalente no sea superior a la necesaria para una comunicación satisfactoria.

Conformément à la réglementation d'Industrie Canada, le présent émetteur radio peut fonctionner avec une antenne d'un type et d'un gain maximal (ou inférieur) approuvé pour l'émetteur par Industrie Canada. Dans le but de réduire les risques de brouillage radioélectrique à l'intention des autres utilisateurs, il faut choisir le type d'antenne et son gain de sorte que la puissance isotrope rayonnée équivalente (p.i.r.e.) ne dépasse pas l'intensité nécessaire à l'établissement d'une communication satisfaisante.

Este transmisor de radio (identifique el dispositivo mediante número de certificación o número de modelo si es de categoría II) ha sido homologado por el Ministerio de Industria de Canadá para funcionar con los tipos de antena relacionados a continuación, con la ganancia permisible máxima y la impedancia de antena requerida para cada tipo de antena indicado. Los tipos de antena no incluidos en esta lista, con una ganancia superior a la ganancia máxima indicada para ese tipo, están estrictamente prohibidos para el uso con este dispositivo.

Le présent émetteur radio (identifier le dispositif par son numéro de certification ou son numéro de modèle s'il fait partie du matériel de catégorie I) a été approuvé par Industrie Canada pour fonctionner avec les types d'antenne énumérés ci-dessous et ayant un gain admissible maximal et l'impédance requise pour chaque type d'antenne. Les types d'antenne non inclus dans cette liste, ou dont le gain est supérieur au gain maximal indiqué, sont strictement interdits pour l'exploitation de l'émetteur.

Parte 15:21: Los cambios o modificaciones en este dispositivo no autorizados expresamente por YAESU MUSEN podrían invalidar la autorización del usuario para hacer funcionar este dispositivo.

Referencia rápida

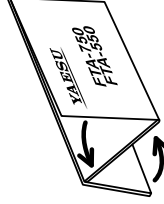
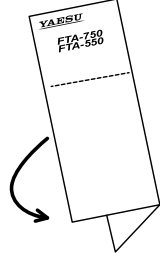
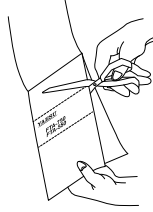

(Corte aquí)

YAESU

FTA-750 Spirit ***FTA-550 Pro-x***

Tarjeta de referencia rápida

YAESU MUSEN CO., LTD.

Guardar la frecuencia en la memoria

1. En la pantalla de modo COM, ajuste la frecuencia que deba almacenarse con el mando selector DIAL o el teclado.
2. Pulse la tecla [GUARDAR].
3. Para guardar los datos con un atributo o nombre específico, pulse y mantenga pulsada la tecla [GUARDAR].

Realizar una llamada a las frecuencias anteriores

1. En la pantalla de modo COM, pulse la tecla [ENT].
2. Pulse la tecla [◀] o [▶] para seleccionar el canal deseado de la lista y a continuación pulse la tecla [ENT].

Realización de una llamada a los canales de memoria

1. Pulse la tecla [MENÚ] para visualizar la pantalla MENU.
2. Pulse la tecla [◀] o [▶] para seleccionar "MEMORIA" y a continuación pulse la tecla [ENT].
3. Pulse la tecla [◀] o [▶] para seleccionar un grupo, incluyendo el canal deseado de la lista, y a continuación pulse la tecla [ENT].
4. Tras cambiar a la pantalla de modo MR, pulse la tecla [ENT].
5. Pulse la tecla [◀] o [▶] para seleccionar el canal deseado de la lista y a continuación pulse la tecla [ENT].

Recepción de los canales meteorológicos

1. Pulse la tecla [MENÚ] para visualizar la pantalla MENU.
2. Pulse la tecla [◀] o [▶] para seleccionar "METEOROLÓGICO" y a continuación pulse la tecla [ENT].
3. Pulse la tecla [◀] o [▶] para seleccionar el canal deseado de la lista.
4. Pulse la tecla [ENT].

Bloqueo del dial y las teclas

Pulse y mantenga pulsada la tecla [On]. Pulse y mantenga pulsada la tecla [On] nuevamente para desbloquear.

Selección del modo de funcionamiento

1. Pulse la tecla [MENÚ] para visualizar la pantalla MENU.
2. Pulse la tecla [◀] o [▶] para seleccionar el modo y a continuación pulse la tecla [ENT].
3. Para volver a la pantalla mostrada antes de pulsar la tecla [MENU], pulse la tecla [ATRÁS] varias veces.

Ajuste de OBS en la pantalla VOR CDI

1. En VOR CDI en la pantalla de banda NAV, pulse la tecla [▲] o [▶] para seleccionar "OBS".
2. Pulse las teclas apropiadas en el teclado para introducir números o gire el mando selector DIAL para seleccionar un grado.

Navegación de punto de referencia (solo FTA-750)

1. Pulse la tecla [MENU] para visualizar la pantalla MENU.
2. Pulse la tecla [▲] o [▶] para seleccionar "NAV1" y a continuación pulse la tecla [ENT].
3. Pulse la tecla [▼] o [◀] para seleccionar "HISTORIAL" o "MEMORIA" y a continuación pulse la tecla [ENT].
4. Pulse la tecla [▼] o [▶] para seleccionar el destino deseado de la lista y a continuación pulse la tecla [ENT].
3. Pulse la tecla [ENT] con "IR A" invertido.

Activación de GPS (solo FTA-750)

1. Pulse la tecla [MENU] para visualizar la pantalla MENU.
2. Pulse la tecla [▼] o [▶] para seleccionar "CONFIGURACION" y a continuación pulse la tecla [ENT].
3. Seleccione "CONFIGURACIÓN DE GPS" y a continuación pulse la tecla [ENT].
4. Seleccione "GPS ACTIVADO / DESACTIVADO" y a continuación pulse la tecla [ENT].
5. Seleccione "ACTIVADO" y a continuación pulse la tecla [ENT].
6. Para volver a la pantalla mostrada antes de pulsar la tecla [MENU], pulse la tecla [ATRÁS] varias veces.

Introducción y edición de caracteres

1. Gire el mando selector DIAL para seleccionar alfabetos y números y a continuación pulse la tecla [ENT] para ajustar el carácter.
2. Pulse las teclas apropiadas en el teclado para introducir números.
3. Pulse la tecla [▼] o [▶] para mover el cursor.
4. Pulse la tecla [ATRÁS] para borrar un carácter.
5. Pulse y mantenga pulsada la tecla [ATRÁS] para eliminar todos los caracteres en el campo de entrada.

Declaración de Conformidad UE

Nosotros, Yaesu Musen Co. Ltd de Tokio, Japón, por la presente declaramos que este equipo de radio FTA-750/FTA-550 cumple plenamente con la Directiva de Equipos de Radio de la Unión Europea 2014/53/UE. El texto completo de la Declaración de Conformidad de este producto se encuentra disponible para su consulta en <http://www.yaesu.com/jp/red>

ATENCIÓN – Condiciones de uso

Este transceptor funciona en frecuencias que están reguladas. No está permitido el uso del transmisor en los países de la UE mostrados en la tabla sin autorización. Los usuarios deberán consultar con su autoridad local de gestión del espectro para las condiciones de concesión aplicables a este equipo.



AT	BE	BG	CY	CZ	DE
DK	ES	EE	FI	FR	UK
EL	HR	HU	IE	IT	LT
LU	LV	MT	NL	PL	PT
RO	SK	SI	SE	CH	IS
LI	NO	-	-	-	-

Eliminación de equipos eléctricos y electrónicos

Los productos con el símbolo (contenedor tachado) no pueden eliminarse como basura doméstica.

Los equipos eléctricos y electrónicos deben reciclarse en una instalación capaz de manejar estos elementos y los subproductos de su eliminación.

Contacte con su proveedor local del equipo o con el centro de servicio para información sobre los sistemas de recogida de residuos en su país.



YAESU

Copyright 2023

YAESU MUSEN CO., LTD.

Reservados todos los derechos.

Ninguna parte de este manual podrá
ser reproducida sin el permiso de
YAESU MUSEN CO., LTD.

YAESU MUSEN CO., LTD.

Omori Bellport Building D-3F

6-26-3 Minami-Oi, Shinagawa-ku, Tokyo, 140-0013, Japan

YAESU USA

6125 Phyllis Drive, Cypress, CA 90630, U.S.A.

YAESU UK

Unit 12, Sun Valley Business Park, Winnall Close
Winchester, Hampshire, SO23 0LB, U.K.

23011-FS
Impreso en Japón

