

YAESU

TRANSCÉPTOR DE BANDA AÉREA

FTA-850L

 Bluetooth®

**Manual de
funcionamiento**

ÍNDICE

Introducción.....	1	Funcionamiento de VOX.....	37
Guía rápida.....	2	Recepción de señales VOR.....	38
SELECCIONA LA PANTALLA.....	4	Recepción de señales ILS.....	41
Pantalla MENU.....	4	Funcionamiento conmutado.....	43
Modo COMM.....	5	Recepción de transmisiones de canales meteorológicos.....	45
Modo de CANAL MEMORIA.....	5	Funcionamiento de vigilancia dual.....	46
Modo CANAL METEOROLÓGICO.....	6	Característica de temporizador de corte.....	47
Pantalla de brújula GPS.....	6	Ahorro de batería durante la recepción.....	47
Pantalla de navegación.....	7	Utilización del micrófono en los cascos con auriculares.....	48
Pantalla del temporizador.....	7	Control de tono lateral.....	48
Pantalla de visualización de doble frecuencia (DD).....	8	Cambio de los pasos de canal.....	49
Pantalla VOR CDI.....	9	Característica ANL.....	49
Pantalla ILS CDI.....	9	Visualización de brújula.....	50
Pantalla del menú de funciones.....	10	Función de bloqueo PTT.....	50
Aviso importante!.....	11	Funcionamiento de la memoria.....	51
Accesorios y opciones.....	12	Realización de llamada a las memorias.....	51
Accesorios suministrados.....	12	Almacenamiento instantáneo.....	52
Opciones disponibles.....	12	Mantenimiento de la memoria.....	52
Controles y conexiones.....	13	Funcionamiento de escaneado.....	55
Lado derecho.....	15	Escaneado de canales.....	55
Antes de empezar.....	16	Selección de la banda de exploración.....	56
Instalación y retirada de la batería.....	16	Exploración de los canales de memoria.....	56
Baterías y cargadores.....	16	Navegación.....	58
Carga de las baterías.....	18	Inicio de la navegación.....	58
Instalación de bandeja para batería alcalina.....	18	Selección el destino o la ruta.....	58
Indicación de duración de la batería.....	19	Visualización de la ruta durante la navegación.....	62
Conexión de fuente de alimentación CC externa.....	19	Deteniendo la navegación en curso.....	63
Instalación de antena.....	20	Volver al punto de partida.....	63
Instalación del clip para cinturón.....	20	Iniciar una nueva navegación.....	64
Conexión de los cascos con auriculares.....	21	Guardar la ruta en la memoria.....	64
Precauciones.....	21	Editar la ruta almacenada.....	67
Funcionamiento Básico.....	22	Eliminar la ruta almacenada.....	68
Recepción.....	22	Función de temporizador.....	69
Encendido y apagado de la radio.....	22	Uso del cronómetro.....	69
Ajuste de la frecuencia.....	23	Utilización del temporizador de cuenta atrás.....	70
Ajuste del volumen.....	23	Función GPS.....	72
Ajuste del silenciador.....	24	Activación de la unidad GPS.....	72
Interruptor Monitor.....	24	Visualización de la información de posición.....	72
Acceso a la frecuencia de emergencia de 121.5 MHz.....	24	Memorización de la información de posición.....	74
Transmisión (banda COM).....	25	Grabación de la información de posición.....	74
Bandas de funcionamiento.....	25	Modo SETUP.....	75
Modos de funcionamiento.....	26	Funcionamiento Básico.....	75
Menús de funciones.....	27	Mantenimiento de la memoria.....	76
Función de bloqueo.....	28	Ajuste del funcionamiento en modo COM.....	76
Restablecimiento de fábrica de la radio.....	29	Ajuste del funcionamiento en modo GPS.....	79
Funcionamiento avanzado.....	30	Configuración del funcionamiento de Bluetooth.....	83
DD (visualización de doble frecuencia).....	30	Ajuste del funcionamiento y configuración de la radio.....	83
DD Funcionamiento en modo DD (visualización de doble frecuencia).....	31	Acerca de la radio.....	84
Funcionamiento de Bluetooth®.....	32	Resumen del menú SETUP.....	85
Emparejamiento de los auriculares Bluetooth®.....	32	Especificaciones.....	87
Operación de transmisión pulsando el botón de los auriculares Bluetooth®.....	34	Resolución de problemas para la conexión de los cascos.....	89
Funcionamiento manos libres de VOX con un auriculares Bluetooth®.....	34	Precauciones de seguridad.....	91
Desconecte el auricular Bluetooth® conectado.....	34		
Conectarse a otro auricular Bluetooth® emparejado.....	35		

INTRODUCCIÓN

El YAESU **FTA-850L** es un transceptor portátil compacto, elegante y sólido que proporciona capacidad de transmisión y recepción en la banda de comunicación internacional de aeronaves (banda "COM": 118 a 136.975 MHz) y, además, proporciona características de navegación VOR e ILS en la banda "NAV" (108 a 117.975 MHz).

Utiliza una pantalla LCD TFT a todo color de 2,4 pulgadas (49 x 37 mm) 320 x 240 puntos para mostrar una gran cantidad de información en un formato fácil de entender. Con la función DD (visualización de doble frecuencia), se muestran dos canales en la parte superior e inferior de la pantalla. El canal activo se puede cambiar instantáneamente simplemente pulsando las teclas ▲ / ▼. Una función de navegación de ruta de vuelo funciona con una unidad GPS incorporada de alta sensibilidad. Además, la unidad Bluetooth® estándar permite el funcionamiento con manos libres mediante el SSM-BT10 opcional o un auricular Bluetooth® disponible en el mercado. Se adopta una pantalla de menú intuitiva con visualización de iconos, y las funciones de uso frecuente se pueden activar inmediatamente durante el funcionamiento.

El **FTA-850L** incluye la supervisión de banda meteorológica NOAA y 400 canales de memoria. Las configuraciones de canal se pueden reprogramar fácilmente en minutos usando el software de programación de PC opcional y su PC, y además proporcionan funciones de posicionamiento y navegación realizadas por la unidad GPS interna.

Le recomendamos que lea este manual completamente, para comprender plenamente las múltiples características del **FTA-850L**. Mantenga este manual a mano, de forma que pueda utilizarlo como referencia.

Nota: las características de navegación VOR, ILS y GPS del FTA-850L son solo una ayuda complementaria para la navegación y no están concebidas para sustituir a los equipos de servicios precisos (principales) de aterrizaje o VOR. Usted asume toda la responsabilidad del uso del FTA-850L.

¡Felicidades!

Ahora tiene a su alcance una valiosa herramienta de comunicaciones, una radio de dos vías YAESU. Resistente, fiable y fácil de utilizar, su radio YAESU le mantendrá en contacto constante con sus amigos y colegas durante los años venideros, con un mantenimiento o tiempo de inactividad insignificante.

Por favor, dedique unos minutos a leer atentamente este manual. La información presentada en el mismo le permitirá obtener un rendimiento máximo de su radio, en caso de que surjan problemas en el futuro.

Nos complace que se haya unido al equipo de YAESU. Los productos YAESU cubren todo el espectro de aplicaciones de comunicaciones de radio, y nuestra red de soporte mundial está aquí para servirle. Permítanos ayudarle a transmitir su mensaje.

GUÍA RÁPIDA

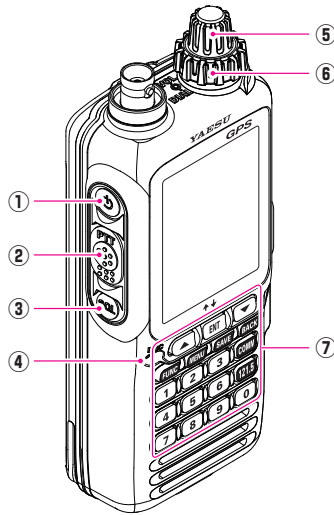

- ① **Interruptor de alimentación**
Pulse y mantenga pulsado este interruptor para encender ("ON") y apagar ("OFF") la radio.
- ② **Conmutador PTT (Pulse-para-hablar)**
- ③ **Interruptor SQL (silenciador)**
Abra el silenciador y ajuste el nivel del silenciador.
- ④ **Micrófono**
- ⑤ **Mando, VOLUMEN (interior)**
- ⑥ **Mando selector DIAL (exterior)**

⑦ Teclado Teclas [▲]/[▼]

- En la pantalla COMM, use estas teclas para seleccionar una frecuencia utilizada anteriormente y, a continuación, pulse la tecla [ENT] para recuperarla.
- En la pantalla DD (visualización de doble frecuencia), use estas teclas para cambiar el canal activo.
- Utilice estas teclas para seleccionar un elemento que se muestra en la pantalla LCD.

Tecla [ENT]

- Determine la selección o los valores introducidos.
- En la pantalla DD (visualización de doble frecuencia), utilice esta tecla para cambiar el modo de visualización.

Tecla [FUNC]

Pulse esta tecla para mostrar la pantalla del menú Función.

Tecla [MENU]

- Pulse esta tecla para mostrar la pantalla MENU.
- Pulse y mantenga pulsada esta tecla para acceder a la pantalla del menú de SETUP.

Tecla [SAVE]

Pulse y mantenga pulsada esta tecla para almacenar la información del canal actual en la memoria.

Tecla [BACK]

- Pulse esta tecla para volver a la pantalla anterior.
- Pulse y mantenga pulsada esta tecla para CONECTAR y DESCONECTAR la función de bloqueo.

Tecla [COMM]

Pulse esta tecla para acceder al modo COMM instantáneamente.

Tecla [121.5]

Pulse y mantenga pulsada esta tecla para acceder a la frecuencia de emergencia (121,5 MHz) instantáneamente.

Teclado numérico

El teclado se utiliza al ajustar frecuencias.

CÓMO UTILIZAR LAS OPERACIONES BÁSICAS

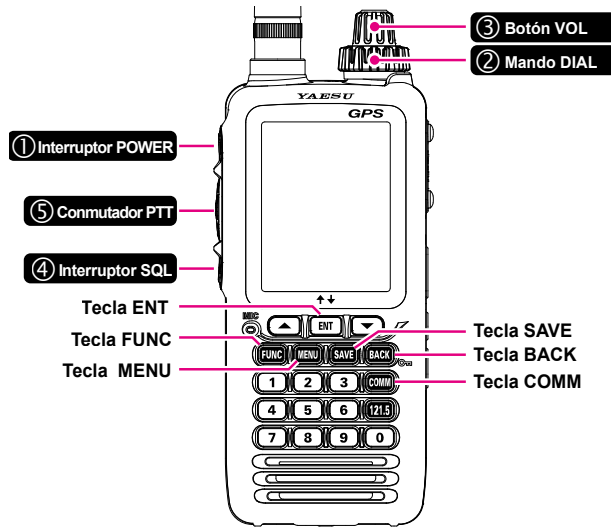

- ① Conecte (ON) la alimentación
↓
- ② Sintonice la frecuencia (Gire el mando selector de **DIAL**)
↓
- ③ Ajuste el volumen (Gire el mando selector **VOL**)
↓
- ④ Ajuste el silenciador
(Pulse el interruptor **SQL** → Gire el mando selector **DIAL**)
↓
- ⑤ Transmitiendo (Pulse el interruptor **PTT**)

Recuperar la frecuencia utilizada anteriormente (Modo COMM)

Pulse la tecla ▲ / ▼ para seleccionar la frecuencia.
↓
Pulse la tecla [ENT]

Registro de canales en la memoria

Registro de memorias

Sintonizar la frecuencia.
↓
Pulse y mantenga pulsada la tecla [**SAVE**].
↓
Pulse la tecla [**SAVE**].

Recuperación de memorias

Pulse la tecla [**MENU**].
↓
Pulse la tecla ▲ / ▼ o gire el mando selector **DIAL** para seleccionar MEMORIA.
↓
Pulse la tecla [ENT]
↓
Pulse la tecla ▲ / ▼ o gire el mando selector **DIAL** para seleccionar el canal de memoria.

SELECCIONE LA PANTALLA

Pantalla MENU (Página 26)

Pulse la tecla ▲/▼ o gire el mando selector DIAL para seleccionar el modo.

Pulse la tecla [MENU]

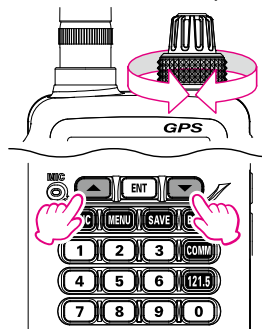
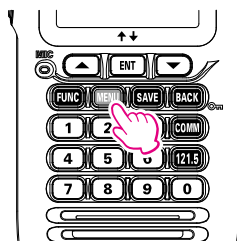

Pulse la tecla [ENT]

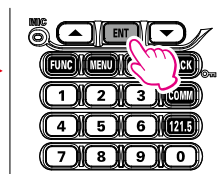

Para volver a la pantalla anterior pulse la tecla [BACK] durante la operación.

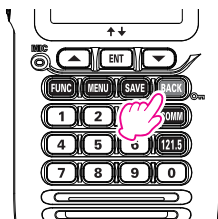

En "SETUP" en la pantalla MENU, puede realizar varias configuraciones para la radio y configuraciones relacionadas con la comunicación. Consulte la página 75 para obtener más detalles.



① Modo COMM (Página 22)

Pulse la tecla [MENU] → Seleccione "COMM" → Pulse la tecla [ENT] / o Pulse la tecla [COMM]

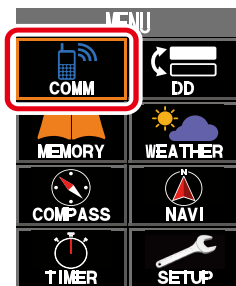

Pulsar la tecla [ENT]

El icono **BUSY** se mostrará durante la recepción y el icono **TX** se muestra durante la transmisión.

Se muestra la frecuencia de funcionamiento. La frecuencia puede ser alterada girando el mando selector DIAL o usando las teclas numéricas.

Se muestra el nombre (etiqueta) del canal actual.

Las frecuencias utilizadas anteriormente se muestran en orden desde la parte superior. Se puede recordar una frecuencia anterior pulsando las teclas ▲/▼ para seleccionarla, y luego pulsando la tecla [ENT].



Se muestran iconos que indican la función GPS, la función registrador, la función de temporizador, la función Bluetooth, el nivel de batería restante (5 niveles) y el estado de carga.

Se muestra un icono que indica el estado de la función de reloj dual, la función ANL, la función VOX y la función split.

Se muestra el nivel de volumen o de silenciador.

Para cambiar de pantalla

- Presione la tecla [MENU] para seleccionar la pantalla deseada, y, a continuación, pulse la tecla [ENT].
- Al presionar la tecla [BACK] no vuelve a la pantalla anterior.

② Modo de CANAL MEMORIA (Página 51)

Pulse la tecla [MENU] → Seleccione "MEMORY" → Pulse la tecla [ENT]

El modo CANAL MEMORIA no se puede solicitar si no hay nada almacenado en la memoria.



Presione la tecla [ENT]

Se muestra el nombre del grupo de memoria. Cambie entre grupos pulsando y manteniendo la tecla [ENT].

Se muestran los canales de memoria (frecuencia y etiqueta). Seleccione un canal pulsando el mando selector DIAL o las ▲/▼ teclas.

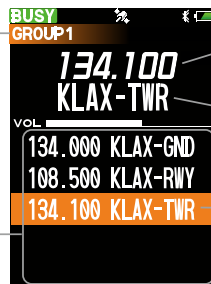

Se muestra la frecuencia de funcionamiento.

Se muestra el nombre (etiqueta) del canal de memoria actual.

El canal de memoria actual está resaltado.

Para cambiar de pantalla

- Presione la tecla [COM] para volver al modo COM
- Presione la tecla [MENU] para seleccionar la pantalla deseada, y, a continuación, pulse la tecla [ENT].
- Al presionar la tecla [BACK] no vuelve a la pantalla anterior.

③ Modo CANAL METEOROLÓGICO (página 45)

Pulse la tecla [MENU] → Seleccione “WEATHER” → Pulse la tecla [ENT]

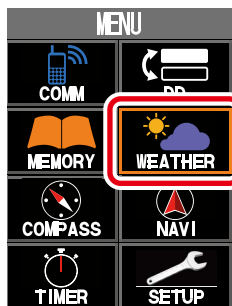

Pulsar la tecla [ENT]

Se muestran los canales meteorológicos (frecuencias y etiquetas). Seleccione un canal girando el mando selector DIAL o pulsando las teclas ▲/▼.

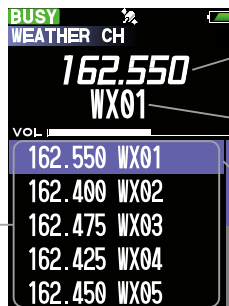

Se muestra la frecuencia del canal meteorológico.

Se muestra el nombre (etiqueta) del canal meteorológico actual.

El canal de memoria actual está resaltado.

Para cambiar de pantalla

- Pulse la tecla [COMM] para volver al modo COMM
- Presione la tecla [MENU] para seleccionar la pantalla deseada, y, a continuación, pulse la tecla [ENT].
- Al presionar la tecla [BACK] no vuelve a la pantalla anterior.

④ Pantalla de brújula GPS (página 50)

Pulse la tecla [MENU] → Seleccione “COMPASS” → Pulse la tecla [ENT]

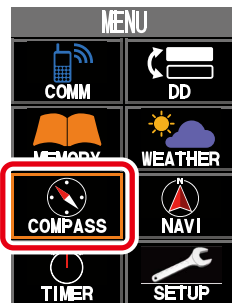

Rosa de los vientos
Indicador de rumbo
Pulsar la tecla [ENT]



Valor de COG (rumbo efectivo)
Valor de SOG (velocidad efectiva)
Valor de altitud
Fecha obtenida de la señal GPS

Para cambiar de pantalla

- Pulse la tecla [COMM] para volver al modo COMM
- Presione la tecla [MENU] para seleccionar la pantalla deseada, y, a continuación, pulse la tecla [ENT].
- Pulse la tecla [BACK] para volver a la pantalla anterior.

5 Pantalla de navegación (página 58)

Pulse la tecla [MENU] → Seleccione "NAVI" → Pulse la tecla [ENT]

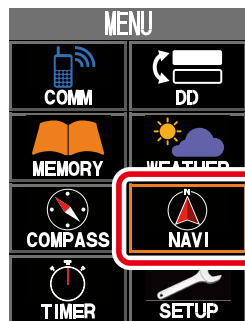

Nombre de la etiqueta del punto de referencia siguiente

Rosa de los vientos

Indicador de rumbo

Indicador de destino

Pulsar la tecla [ENT]



Valor DST (distancia)

Valor de COG (rumbo efectivo)

Valor de SOG (velocidad efectiva)

Valor de altitud

Para cambiar de pantalla

- Pulse la tecla [COMM] para volver al modo COMM
- Presione la tecla [MENU] para seleccionar la pantalla deseada, y, a continuación, pulse la tecla [ENT].
- Pulse la tecla [BACK] para volver a la pantalla anterior.

6 Pantalla del temporizador (página 69)

Pulse la tecla [MENU] → Seleccione "TIMER" → Pulse la tecla [ENT]

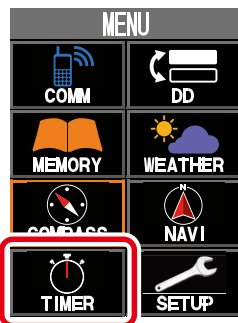

Pulsar la tecla [ENT]

Cronómetro

Cuenta atrás

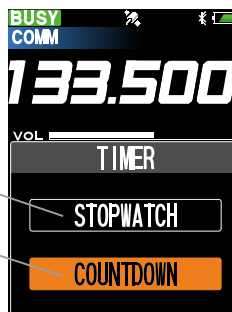

Para cambiar de pantalla

- Pulse la tecla [COMM] para volver al modo COMM
- Presione la tecla [MENU] para seleccionar la pantalla deseada, y, a continuación, pulse la tecla [ENT].
- Pulse la tecla [BACK] para volver a la pantalla anterior.

⑦ Pantalla de visualización de doble frecuencia (DD) (página 30)

Se pueden mostrar dos frecuencias por separado en la parte superior e inferior de la pantalla.

Por ejemplo, si la sección superior está configurada en el Modo COMM y la sección inferior está configurada en el modo CANAL MEMORIA, puede cambiar instantáneamente entre el Modo COMM y el modo CANAL MEMORIA simplemente pulsando las teclas ▲ / ▼.

Pulse la tecla [MENU] → Seleccione “DD” → Pulse la tecla [ENT]

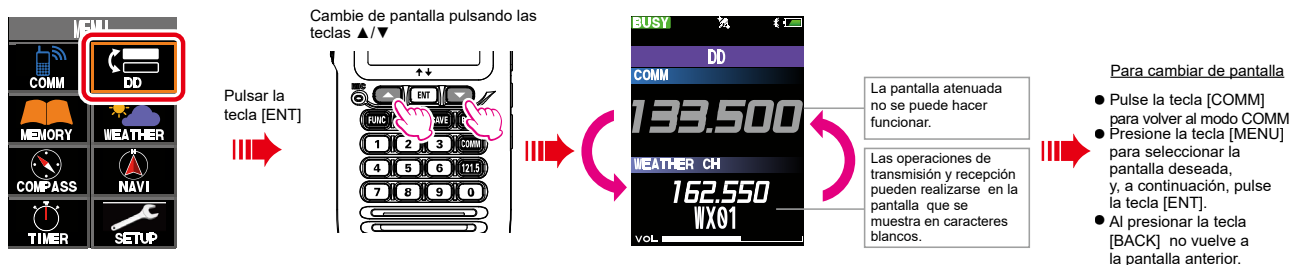

Pulse la tecla [ENT] para cambiar los modos de pantalla que se pueden utilizar.

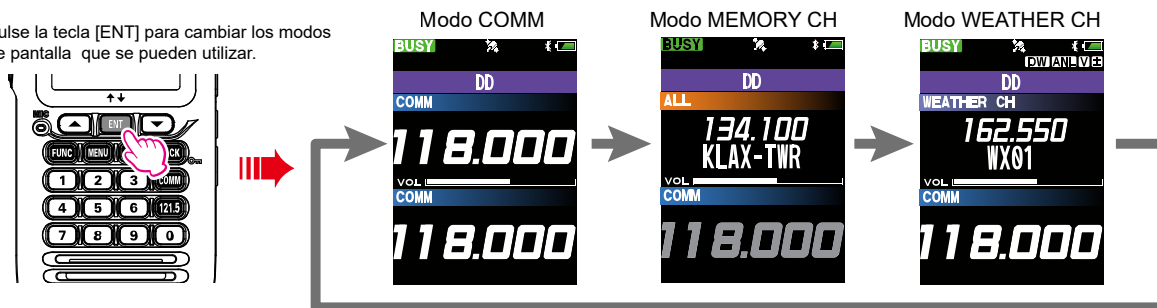

- ⑧ Cuando se recibe una señal VOR o ILS, cambia automáticamente a la pantalla VOR CDI o ILS CDI y continúa mostrándose mientras se recibe la señal. Cuando no hay señal, vuelve automáticamente a la pantalla anterior.

Pantalla VOR CDI (página 38)



Para cambiar de pantalla

- Pulse la tecla [ENT] para volver a la pantalla anterior. Si hay una señal, la pantalla VOR CDI se mostrará nuevamente después de unos 15 segundos.
- Al presionar la tecla [COMM] no vuelve al modo COMM
- Pulse la tecla [MENU] para seleccionar la pantalla deseada y pulse la tecla [ENT].
- Al presionar la tecla [BACK] no vuelve a la pantalla anterior

Pantalla ILS CDI (página 41)

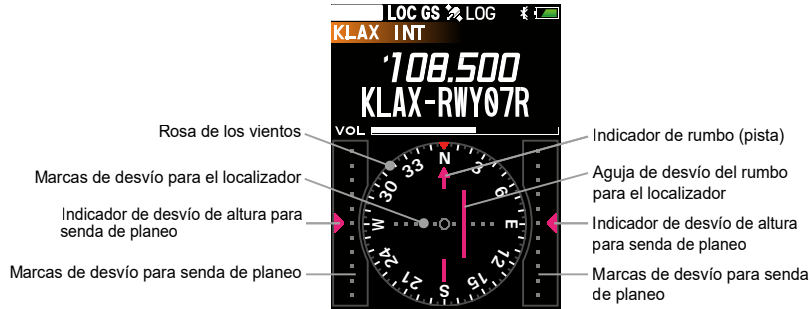

Para cambiar de pantalla

- Pulse la tecla [ENT] para volver a la pantalla anterior. Si hay una señal, la pantalla ILS CDI se mostrará de nuevo después de unos 15 segundos.
- Al presionar la tecla [COMM] no vuelve al modo COMM
- Pulse la tecla [MENU] para seleccionar la pantalla deseada y pulse la tecla [ENT].
- Al presionar la tecla [BACK] no vuelve a la pantalla anterior

9 Pantalla del menú de funciones

Pulse la tecla **[FUNC]** para mostrar las pantallas de funciones disponibles actualmente.

Acceda a las funciones simplemente pulsando un número en el teclado numérico de la función deseada que aparece en la pantalla.

The diagram illustrates the process of navigating through the device's function menu. It starts with a hand pressing the **[FUNC]** key on the keypad. This leads to the **COMM Func** screen, which lists four options: **1 Dual Watch OFF**, **2 Scan OFF**, **3 Split OFF**, and **4 Logger OFF**. Red arrows indicate the flow from this screen to the **NAVI Func** screen, which lists: **1 Destination**, **2 Continue**, **3 Stop**, and **4 Back**. Another red arrow points from the **NAVI Func** screen to the **VOR Func** screen, which shows **1 OBS**. To the right of each screen is a text box providing details for each option. On the far right, a hand is shown pressing the **[BACK]** key, with text indicating this action returns the user to the previous screen.

Función	Estado	Descripción
1 Dual Watch	OFF	Mientras recibe la frecuencia actual, compruebe periódicamente la frecuencia que se establece como prioridad en el menú Configuración de COM. (página 76)
2 Scan	OFF	Inicia el escaneo desde la frecuencia o el canal actual. (página 55)
3 Split	OFF	Presione el interruptor PTT para transmitir a la frecuencia dividida establecida en el COM Menú de configuración. (página 43)
4 Logger	OFF	La información de ubicación de esta estación recibida del GPS incorporado se guarda en la memoria interna a intervalos regulares. (página 74)

Función	Descripción
1 Destination	Seleccione un destino o ruta e inicie una nueva navegación. (página 64)
2 Continue	Mostrar la pantalla de visualización de la ruta durante la navegación de la ruta. (página 62)
3 Stop	Salir de la navegación y mostrar la pantalla de la brújula. (página 63)
4 Back	Iniciar la navegación de regreso al punto de inicio de la navegación actual. (página 63)

Función	Descripción
1 OBS	Configure el acimut del curso con OBS (selector omnidireccional) en la pantalla de VOR. (página 40)

Pulsar la tecla **[FUNC]**

Pulse la tecla **[BACK]** para volver a la pantalla anterior.

AVISO IMPORTANTE!

Requisitos de cumplimiento de exposición a RF solo para uso profesional de la FCC:

El **FTA-850L** se ha probado y cumple los límites de exposición a RF para uso profesional/entorno de exposición controlado de la Federal Communications Commission (FCC). Además, las dos radios cumplen las siguientes normas y directrices:

- FCC 96-326, directrices para evaluar los efectos medioambientales de la radiación de radiofrecuencia.
 - FCC OET, boletín 65 edición 97-01 (1997) suplemento C, Evaluación del cumplimiento con las directrices de la FCC para la exposición humana a los campos electromagnéticos de radiofrecuencia.
 - ANSI/IEEE C95.1-1992, norma de la IEEE de niveles de seguridad respecto a la exposición humana a los campos electromagnéticos de radiofrecuencia, entre 3 kHz y 300 GHz.
 - ANSI/IEEE C95.3-1992, práctica recomendada por la IEEE para la medición de campos electromagnéticos potencialmente peligrosos - RF y microondas.
 - Esta radio NO está autorizada para el uso por la población general en un entorno no controlado. Esta radio está restringida a uso profesional; operaciones relacionadas con el trabajo donde el operador de radio debe tener los conocimientos para controlar sus condiciones de exposición a RF.**
 - Durante la transmisión, sostenga la radio en posición vertical con su micrófono entre 1 y 2 pulgadas (entre 2,5 y 5 cm) alejado de la boca y mantenga la antena al menos 1 pulgada (2,5 cm) separada de la cabeza y el cuerpo.**
 - La radio debe ser utilizada con un ciclo de trabajo máximo que no supere el 75% en configuraciones pulsar-para-hablar típicas. NO transmitir durante más de un 75% del tiempo de uso total de la radio (ciclo de trabajo de un 75%). Transmitir durante más de un 75% del tiempo puede hacer que se superen los requisitos de cumplimiento de exposición a RF de la FCC.**
- La radio transmite cuando se muestra el icono “TX” en la esquina superior izquierda de la pantalla de la radio. Puede hacer que la radio transmita pulsando el botón PTT.
- Utilice siempre accesorios homologados YAESU.**

AVISO

En el interior de este transceptor NO hay ningún punto que pueda ser reparado por el usuario. Todas las tareas de servicio deben ser encargadas a su centro de servicio autorizado.

ACCESORIOS Y OPCIONES

Accesorios suministrados

<i>Conjunto de batería de iones de litio (7,2 V 2200mAh)</i>	SBR-39LI
<i>Cargador de CA</i>	SAD-25
<i>Base de carga</i>	SBH-11
<i>Convertidor CC / CC para encendedor</i>	SDD-12
<i>Antena helicoidal</i>	SRA-20A ^{*1}
<i>Presilla para cinturón</i>	SHB-11
<i>Cable adaptador para auriculares</i>	SCU-42
<i>Bandeja para batería alcalina</i>	SBT-12
<i>Cable de USB</i>	T9101648
<i>Núcleo de ferrita</i>	L9190192
<i>Manual de funcionamiento</i>	

Opciones disponibles

<i>Auriculares Bluetooth®</i>	SSM-BT10
<i>Altavoz/micrófono</i>	SSM-20A
<i>Auricular</i>	SEP-10A ^{*2}
<i>*2 (disponible son con el SSM-20A)</i>	
<i>Auricular</i>	SEP-11A
<i>Funda de liberación rápida</i>	SHB-110
<i>Colgador de clip para cinturón</i>	SCH-11
<i>Software de programación para PC</i>	YCE46
<i>(Descargue el software de programación YCE46 para PC desde el sitio web de YAESU).</i>	

La disponibilidad de los accesorios puede variar. Algunos accesorios se suministran de serie según los requisitos locales, mientras que otros pueden no estar disponibles en algunas regiones. Consulte a su distribuidor YAESU para obtener información referente a los mismos y cualquier opción que esté disponible como novedad.

La conexión de cualquier accesorio no autorizado por YAESU, en caso de que ocasionara daños, puede invalidar la garantía limitada en este aparato.

^{*1} Ganancia de antena: 2,15 dBi
Impedancia: 50 ohmios

CONTROLES Y CONEXIONES

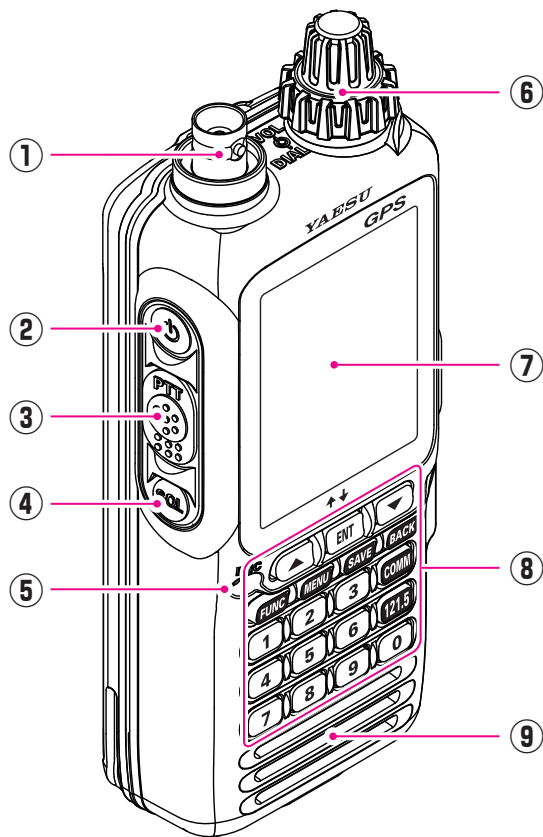

- ① **Clavija de antena**
Este conector BNC acepta la antena flexible suministrada o una antena externa diseñada para proporcionar una impedancia de 50 Ω en la banda de comunicaciones de aviación.
- ② **Interruptor de POWER**
Pulse y mantenga pulsado este botón para encender y apagar la radio.
- ③ **Conmutador PTT (Pulse-para-hablar)**
Pulse y mantenga pulsado este botón para transmitir cuando esté trabajando en la banda COM. Suelte este botón para volver al modo "Recepción". Ver página 25 para los detalles.
- ④ **Interruptor SQL (Silenciador)**
Ajuste el nivel de silenciamiento pulsando este botón y luego girando el mando selector **DIAL**. Mantenga pulsado este botón para "abrir" el silenciador continuamente. Vuelva a pulsar este botón para reanudar la monitorización normal (silenciosa). Ver página 24 para los detalles.
- ⑤ **Micrófono**
Hable dirigiéndose a esta abertura con un nivel de voz normal, mientras pulsa el interruptor **PTT**, para transmitir.
- ⑥ **Mando, VOLUMEN (interior)**
Gire este mando (interior) en sentido horario para aumentar el volumen.

Mando selector DIAL (exterior)

Este mando selector (externo) sintoniza la frecuencia de operación o selecciona los canales de memoria.

⑦ LCD (pantalla de cristal líquido)

La pantalla muestra las condiciones de funcionamiento seleccionadas, tal como se indica en las páginas 4 a 10.

⑧ Teclado

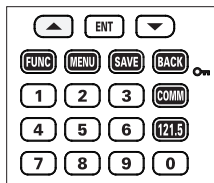

Teclas del cursor

- Puede seleccionar una frecuencia utilizada anteriormente en la pantalla COMM y pulsar la tecla [ENT] para recuperarla y cambiarla al canal activo en la pantalla DD (Visualización de doble frecuencia).
- Las teclas de cursor [▲] y [▼] se utilizan para seleccionar un elemento visualizado en la pantalla LCD.

Tecla ENT

- Pulse la tecla [ENT] para determinar la selección o los valores introducidos.
- En el modo de memoria, pulse y mantenga pulsada la tecla [ENT] para cambiar de grupo de memoria.
- Cada vez que pulsa la pantalla DD (visualización de doble frecuencia), la operación conmuta entre
- Modo COMM, modo de memoria y CANAL METEOROLÓGICO.

- Pulse en la pantalla COMPASS, NAVI, TIMER, VOR, ILS, ILS, INFO de ubicación o INFO de GPS para mostrar la pantalla de selección del historial de frecuencia utilizada anteriormente o la pantalla de selección de canal de memoria / canal WX.

Tecla FUNC

Pulse esta tecla para mostrar la pantalla del menú Función.

Tecla MENU

- Pulse esta tecla para mostrar la pantalla MENU.
- Pulse y mantenga pulsada esta tecla para acceder a la pantalla del menú de SETUP.

Tecla SAVE

Pulse y mantenga pulsada esta tecla para almacenar la información del canal actual en la memoria.

Tecla BACK (Tecla LOCK)

- Pulse esta tecla para volver a la pantalla anterior.
- Pulse y mantenga pulsada esta tecla para habilitar la característica de bloqueo. Se desactivarán los controles y las teclas. Vuelva a pulsarla y mantenerla pulsada para desactivar la característica de bloqueo.

Tecla COMM

Pulse esta tecla para acceder al modo COMM instantáneamente.

Tecla 121.5

Pulse y mantenga pulsada esta tecla para acceder a la frecuencia de emergencia (121.5 MHz) instantáneamente.

Teclado numérico

El teclado se utiliza al ajustar frecuencias.

⑨ Altavoz

Lado derecho

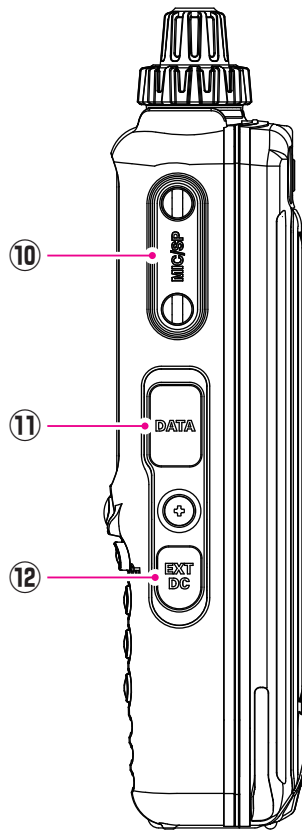

⑩ Toma MIC/SP

Puede conectar el cable adaptador para auriculares **SCU-42** suministrado, o el altavoz/micrófono opcional **SSM-20A** o el auricular **SEP-11A** a esta clavija. Para utilizar esta clavija, primero debe retirar la cubierta de la caja del transceptor.



No permita que el FTA-850L se moje mientras la cubierta que se encuentra encima de la clavija MIC/SP esté retirada.

⑪ Clavija DATA

Puede conectar el cable USB opcional a esta clavija. Para utilizar esta clavija, primero debe retirar la cubierta de goma del cuerpo del transceptor.



No permitir que el FTA-850L se moje mientras la cubierta de goma se encuentra retirada.

⑫ Toma EXT DC

Cuando se disponga de una fuente de alimentación externa de 9,5 a 10,5 Volt CC, puede conectar aquí el convertidor CC/CC para encendedor **SDD-12**.



- 1) No permitir que el FTA-850L se moje mientras la cubierta de goma se encuentra retirada.**
- 2) No conecte ningún accesorio no autorizado por YAESU para suministrar alimentación CC.**

ANTES DE EMPEZAR

Instalación y retirada de la batería

- ❑ Para instalar la batería, inserte el conjunto de batería **SBR-39LI** en el compartimento de la batería en la parte trasera del transceptor, presione el extremo del conjunto de batería mientras presiona el pestillo del conjunto de batería en la parte inferior del transceptor, y a continuación bloquee el conjunto deslizando la placa de bloqueo al lado del pestillo hasta que aparezca **“LOCK”**.

Notas:

- Asegúrese de que la junta de goma en el **SBR-39LI** no esté suelta durante la inserción.
- El bloqueo de la batería debe ajustarse a la posición **“LOCK”** para asegurar la estanqueidad frente al agua e impedir que la batería quede suelta.

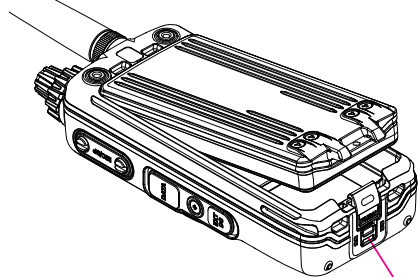

Placa de cierre del conjunto de la batería

- ❑ Para retirar la batería, apague el transceptor, deslice la placa de bloqueo hasta que aparezca **“UNLOCK”** completamente, levante el extremo del conjunto de

batería presionando el pestillo del conjunto de batería y a continuación extraiga la batería de la radio.



No intente abrir ninguno de los conjuntos de ion litio recargables, ya que pueden ocasionarse lesiones personales o daños en el conjunto de ion litio si se cortocircuita accidentalmente alguna célula.

Baterías y cargadores

La SBR-39LI es una batería de ion Litio de alto rendimiento que proporciona una elevada capacidad en un paquete compacto.

Conjunto de batería recargable SBR-39LI

Capacidad	2200 mAh
Tensión nominal	7.2 V

Rango de temperaturas	Mínimo		Máximo	
	°C	°F	°C	°F
Carga	10	50	45	113
Descarga	-20	-4	60	140
Almacenamiento	-20	-4	40	104

PRECAUCION

Para evitar peligros de explosión y heridas, el conjunto de batería **SBR-39LI** solo debe retirarse, cargarse o recargarse en entornos no peligrosos.

● Seguridad de las baterías

Los paquetes de baterías de su transceptor contienen baterías de ion litio. Las baterías de este tipo almacenan una carga lo bastante potente para ser peligrosa si se usan mal o se abusa de ellas, especialmente cuando están separadas del transceptor. Observe las siguientes precauciones:

NO CORTOCIRCUITE LOS TERMINALES DEL CONJUNTO DE BATERÍAS: el cortocircuito en los terminales que alimentan el transceptor puede provocar chispazos, un fuerte sobrecalentamiento, quemaduras y daños en las celdas de las baterías. Si el cortocircuito es de suficiente duración, los componentes de la batería pueden fundirse. No coloque un paquete de baterías suelto encima o cerca de superficies metálicas o de objetos como clips sujetapapeles, llaves, herramientas, etc. Cuando el paquete de baterías está instalado en el transceptor, los terminales que llevan la corriente al transceptor no están a la vista. Los terminales que están a la vista en el paquete de baterías cuando éste está montado en el transceptor son los terminales de carga y no constituyen peligro alguno.

NO INCINERE LA BATERÍA: no arroje las baterías al fuego ni a un incinerador. El calor originado por la llama puede originar la explosión de las baterías y/o liberar gases peligrosos.

● Mantenimiento de la batería

Por seguridad y para un uso correcto de la batería, observe lo siguiente:

- Los paquetes de baterías solo deben cargarse en ambientes no peligrosos.

- No intente cargar un conjunto con el cargador incorrecto, ya que esto puede dañar o acortar la vida útil del conjunto.
- Mantenga limpios los contactos de la batería.

● Almacenaje de las baterías

Cuando un paquete de baterías no se deba utilizar durante un largo período de tiempo, extraerlo del transceptor. También, durante el almacenamiento, la carga disminuirá ligeramente con el tiempo, por lo que la batería deberá recargarse al 50 % cada seis meses.

● Reciclado de las baterías

¡NO ELIMINE LAS BATERÍAS USADAS EN LA BASURA NORMAL!

LAS BATERÍAS DE ION LITIO DEBEN RECOGERSE, RECICLARSE O ELIMINARSE DE MANERA RESPETUOSA CON EL MEDIO AMBIENTE.

La incineración, eliminación en vertedero o mezcla de las baterías ión litio con los residuos domésticos sólidos está PROHIBIDA POR LA LEY en la mayoría de las áreas.

Devolver las baterías a un reciclador autorizado de baterías Ion Litio. Puede tratarse del mismo suministrador en el que adquirió la batería.

Póngase en contacto con los responsables de gestión sobre residuos locales sobre la recogida, reciclado y eliminación de baterías de ion litio de manera respetuosa con el medio ambiente.





Li-ion

Carga de las baterías

Si no se ha usado nunca la radio, o si se ha agotado su carga, podrá cargarse conectando el soporte de cargador **SBH-11** con el adaptador **SAD-25** de CA.

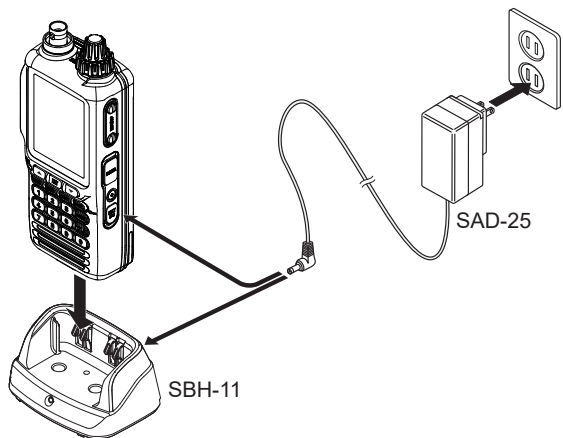
1. Instale el conjunto de batería de ion litio en el transceptor. Asegúrese de que el transceptor esté apagado.
2. Siguiendo la figura de la derecha, conecte las clavijas del cargador de batería.
3. Inserte el transceptor en el **SBH-11**.



Puede insertar la clavija del cable del **SAD-25** en la toma **EXT DC** situada en el lado derecho del transceptor directamente. En este caso, aparecerá el icono “” en la esquina superior derecha de la pantalla LCD.

4. Si el transceptor está correctamente insertado, el indicador ROJO en el **SBH-11** se iluminará.

- Un conjunto completamente descargado se cargará completamente en 5,5 horas, y a continuación se iluminará el indicador VERDE en el **SBH-11**.
- Se tardan 10 horas en cargar completamente el **SAD-25** conectado directamente al transceptor.

Notas importantes.

- El **SAD-25** no está diseñado para alimentar el funcionamiento del transceptor (transmisión).
- No deje el cargador conectado al transceptor durante períodos continuos de más de 24 horas. Una sobrecarga demasiado larga puede degradar el conjunto de batería de ion litio y reducir significativamente su vida útil.

Instalación de bandeja para batería alcalina

La bandeja para batería **SBT-12** suministrada permite el funcionamiento del **FTA-850L** utilizando seis células de batería alcalina de tamaño “AA”.

- Al instalar una célula, inserte primero el extremo (-) y a continuación presione el extremo (+) de forma que la célula encaje en su lugar. Preste atención a la polaridad indicada en el interior de la caja.

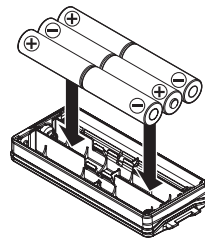

SBT-12
Bandeja para
batería alcalina



El SBT-12 no debe utilizarse con células recargables. El SBT-12 no contiene los circuitos de protección térmica y contra sobrecorriente requeridos al utilizar células de Ni-Cd y Ni-MH.

Nota: cambie las seis células al mismo tiempo en caso de batería con poca carga.

- ❑ Para instalar el **SBT-12**, gire el lado abierto del **SBT-12** hacia abajo y luego insértelo en el compartimento de la batería.

Nota: asegúrese de que la junta de goma del **SBT-12** no está floja al insertarla.

Indicación de duración de la batería

 : potencia con la batería completamente cargada.

 : Suficiente potencia de batería.

 : Potencia de batería baja.

 : Potencia de batería escasa. Cargar batería

 (cuando parpadea) cargue la batería inmediatamente.

- Cuando aparece el icono “”, se recomienda cargar la batería lo antes posible.
- La batería totalmente cargada dura 10 horas en el **FTA-850L** bajo las siguientes condiciones:
Battery saver ... ON
Relación de funcionamiento... TX:RX:En espera = 6:6:48 (seg)

Conexión de fuente de alimentación CC externa

Puede insertar la clavija del cable del convertidor CC/CC **SDD-12** opcional para encendedor de cigarrillos en la clavija **EXT DC** que se encuentra en el lado derecho del transceptor. En este caso, aparecerá el icono “” en la esquina superior derecha de la pantalla LCD. Al realizar las conexiones CC mediante el **SDD-12**, debe estar completamente seguro de seguir las directrices de polaridad y nivel de tensión adecuadas.

- El **SDD-12** puede conectarse a fuentes de alimentación de 12 a 24 voltios CC.

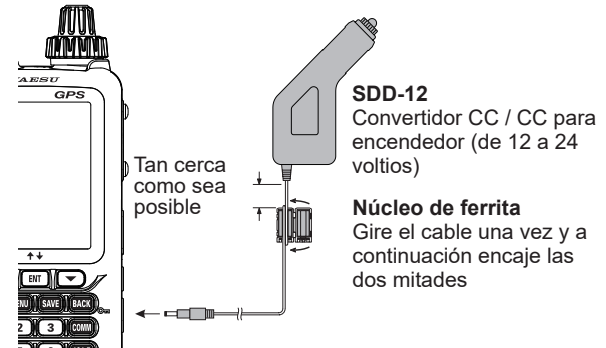

- Para reducir el ruido exógeno, gire una vez el cable **SDD-12** alrededor del núcleo de ferrita y encaje sus dos mitades, según la ilustración de arriba. Fije el núcleo de ferrita tan cerca como sea posible del cuerpo del **SDD-12**, tal como se muestra.



No conecte ningún accesorio no autorizado por YAESU para suministrar alimentación CC, o de lo contrario el FTA-850L puede resultar dañado.

Instalación de antena

- Para acoplar la antena suministrada al **FTA-850L**, sujete firmemente la base de la antena y ejerza una presión de "pinza" moderada en la base mientras presiona la antena introduciéndola en el conector de antena de la radio. Mientras ejerce esta presión, gire la antena en sentido horario 1/4 de giro para bloquear la antena en su lugar.

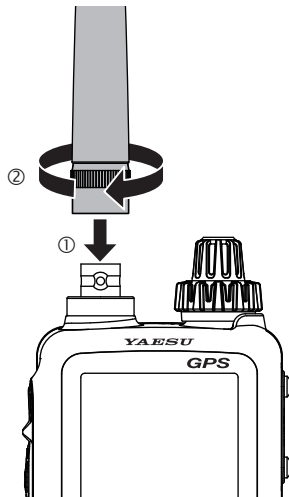

Instalación del clip para cinturón

Puede montar la presilla en la parte trasera del **FTA-850L** utilizando los tornillos suministrados.

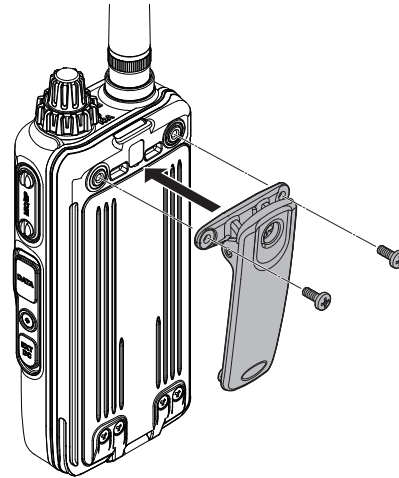

Conexión de los cascos con auriculares

Puede utilizar uno auricular opcional a través del cable adaptador para auriculares **SCU-42** suministrado.

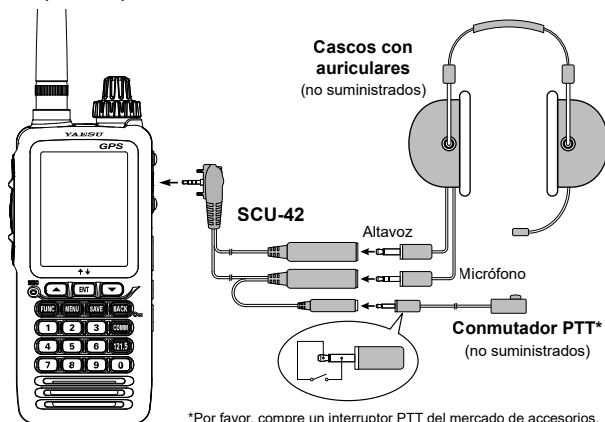

1. Retire la cubierta y los dos tornillos de la clavija **MIC/SP** que se encuentra en el lado derecho del transceptor.
2. Inserte la clavija del **SCU-42** en la clavija **MIC/SP**.
3. Fije la clavija con dos tornillos acoplados al **SCU-42**.
 - Cualquiera de las direcciones de la clavija son aceptables siempre que los dos tornillos encajen en los agujeros de los tornillos.
4. Inserte las clavijas de los cascos con auriculares a las tomas del **SCU-42**.

Precauciones

- El **FTA-850L** tiene capacidad de comunicación de dos vías en los canales utilizados para comunicaciones de seguridad de aviación críticas. Por consiguiente, es importante que esta radio se mantenga lejos de los niños u otros usuarios no autorizados en todo momento.
- El **FTA-850L** ha sido diseñado para disponer de capacidad a prueba de agua equivalente a IPX5. No permita que la radio se sumerja, y no la someta a pulverización de agua a presión.

FUNCIONAMIENTO BÁSICO

Recepción

Encendido y apagado de la radio

- ❑ **Para conectar la radio**, pulse y mantenga pulsado el interruptor **POWER**. Se visualizará **“WARNING”**.

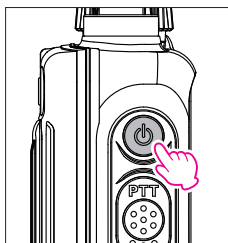

- ❑ Si está de acuerdo con el mensaje de advertencia, pulse la tecla **[ENT]**.

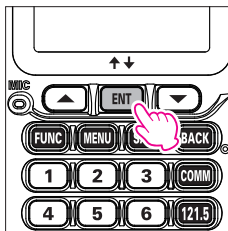

- ❑ Aparecerá una frecuencia de canal en la pantalla. De no hacerlo, pulse la tecla **[COMM]**.

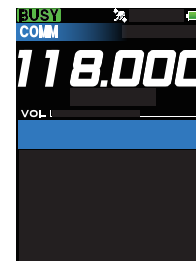
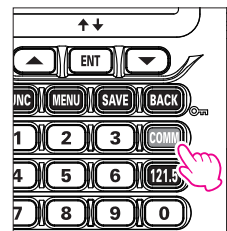

- ❑ Aparece el icono **“BUSY”** en la pantalla cuando se recibe la señal de audio en la frecuencia actual.
- ❑ **Para desconectar la radio**, pulse y mantenga pulsado el interruptor **POWER**.

Ajuste de la frecuencia

- ❑ Puede girar el mando selector (exterior) DIAL en el panel superior para escoger la frecuencia de funcionamiento deseada. La frecuencia del canal aparecerá en la pantalla LCD.

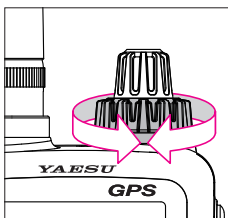

- ❑ Introducir directamente frecuencias desde el teclado es el método más fácil si conoce la frecuencia en la cual desea operar. Tan solo debe introducir los cinco dígitos de la frecuencia para pasar a esa frecuencia.



Por ejemplo, para ajustar 134.35 MHz, pulse [1] → [3] → [4] → [3] → [5].

Para ajustar 118.275 Mhz, no es necesario que pulse el "5" final en la frecuencia como a continuación: pulse [1] → [1] → [8] → [2] → [7].

- ❑ Puede recuperar la frecuencia de funcionamiento que ha utilizado pulsando la tecla [▲] o [▼], a continuación pulse la tecla [ENT].

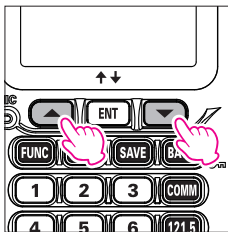

Las frecuencias utilizadas en el pasado se enumeran en orden en la pantalla.

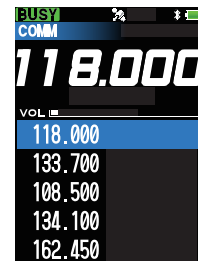

Ajuste del volumen

- ❑ Girar el mando VOL (interior) para ajustar el nivel de volumen. Si no hay ninguna señal presente, pulse el interruptor **SQL**; ahora se oirá ruido de fondo y puede utilizar este ruido para ajustar el mando **VOL** para el nivel de audio deseado. Pulse el interruptor **SQL** de nuevo para eliminar el ruido y reanudar el monitoreo normal (silencioso).

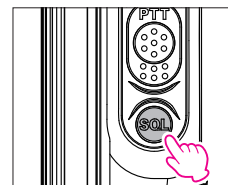
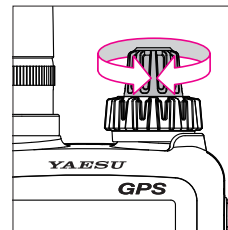

Ajuste del silenciador

- ❑ Pulse el interruptor **SQL**, a continuación gire el mando selector **DIAL** para ajustar el umbral de silenciador de forma que el receptor quede silenciado. Cuando más se muestre el gráfico de barras, se requerirá un nivel de señal más alto para abrir el silenciador.

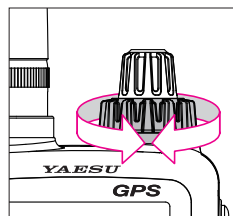
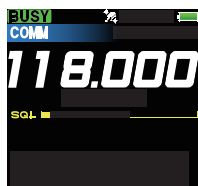
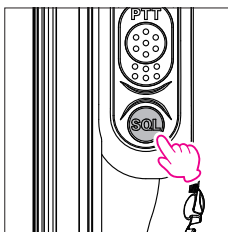

Interruptor Monitor

Al escuchar una señal muy débil de un avión o una estación de tierra, puede observar la señal desapareciendo periódicamente cuando la intensidad de la señal de entrada es tan débil que anula el ajuste de umbral de silenciador.

Para inhabilitar el silenciador temporalmente, pulse y mantenga pulsado el interruptor **SQL**. El silenciador permanecerá abierto y debería tener una mejor oportunidad de escuchar señales débiles.

Para volver al funcionamiento normal, pulse el interruptor **SQL** momentáneamente.

Acceso a la frecuencia de emergencia de 121.5 MHz

El **FTA-850L** puede acceder rápidamente a la frecuencia de emergencia de 121.500 MHz. Esta función puede activarse incluso cuando se está utilizando la función de bloqueo de teclado (descrita en la 28 página).

- ❑ Para acceder a la frecuencia de emergencia, pulse y mantenga pulsada la tecla **[121.5]**.

Tras cuatro pitidos, el transceptor accede al modo de emergencia y la frecuencia se sintoniza automáticamente a 121.500 Mhz.

- ❑ Para salir del modo de emergencia, pulse la tecla **[COMM]**. Aparecerá el mensaje que confirma la cancelación del modo de emergencia. Pulse la tecla **[▲]** o **[▼]** para seleccionar "YES" y a continuación pulse la tecla **[ENT]**.

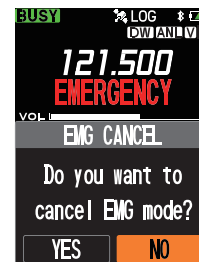
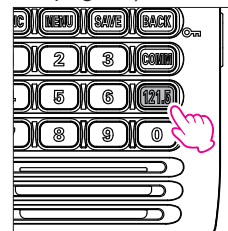

Transmisión (banda COM)

- ❑ Para transmitir, pulse y mantenga pulsado el interruptor **PTT**. Hable dirigiéndose a la zona de micrófono de la rejilla del panel frontal con un nivel de voz normal.

El icono “**TX**”, que indica que el **FTA-850L** está en modo de transmisión, aparece en la pantalla.

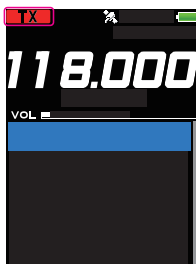
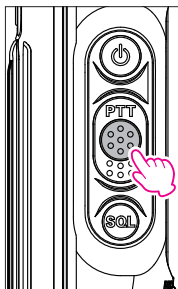

- ❑ Para volver al modo de recepción, suelte el interruptor **PTT**.

Consejo de funcionamiento: uso del micrófono interno

Su **FTA-850L** está estanqueizado contra la entrada de agua, lo cual incluye juntas de estanqueidad al agua alrededor de la carcasa del micrófono y el altavoz. Esto requiere que usted hable dirigiéndose a donde se encuentre el micrófono, para asegurar una entrada de voz suficiente en la radio. Consulte la ilustración y observe la ubicación del micrófono interno.

Si le parece difícil utilizar el **FTA-850L** de forma cómoda y segura mientras habla directamente al micrófono, le recomendamos el uso del altavoz / micrófono **SSM-20A** (opcional), el auricular con Bluetooth® **SSM-BT10** o unos auriculares de aviación del mercado de postventa con un micrófono con brazo.

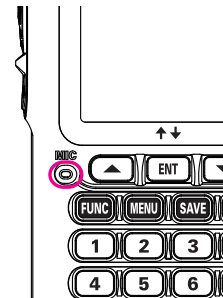

Bandas de funcionamiento

Cuando el **FTA-850L** se enciende por primera vez, entra en Modo COMM y se visualiza la pantalla de banda COM. El Modo COMM es el modo de funcionamiento básico del **FTA-850L** que le permite sintonizar por las bandas NAV y COM utilizando el mando DIAL o el teclado

- **Banda NAV (108.000 - 117.975 MHz):**
Banda para navegación utilizando señales de datos emitidas por estaciones VOR (rango omnidireccional VHF) e ILS (sistema de aterrizaje de instrumentos) de aeropuertos.
- **Banda COM (118.000 - 136.9916 MHz):**
Banda para comunicación utilizando señales de audio.

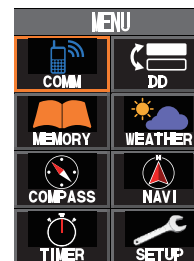

Cuando el **FTA-850L** recibe una señal de datos asociada a VOR o ILS, la pantalla cambiará automáticamente a la visualización de banda NAV que muestra un CDI (indicador de desvío del rumbo) basándose en la señal recibida, y aparece “**NAV**”, que indica que el **FTA-850L** está en la banda NAV, en la pantalla.



Cuando reciba una señal VOR

Modos de funcionamiento

El **FTA-850L** funciona en cualquiera de los modos enumerados a continuación. Puede cambiar de modo mediante la pantalla MENU que se visualiza pulsando la tecla **[MENU]** en el panel frontal.

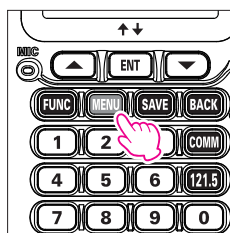

Al conectar el **FTA-850L**, se accederá automáticamente al último modo que haya utilizado antes de la desconexión.

- **Modo COMM**
El modo de funcionamiento básico para la comunicación. La navegación a través de la banda NAV también se lleva a cabo en este modo.
- **Modo DD (visualización de doble frecuencia)**
En este modo, se muestran dos canales en la parte superior e inferior de la pantalla. Los canales activos que se pueden recibir, transmitir y hacer funcionar se muestran en texto blanco. El canal activo se puede cambiar instantáneamente pulsando las teclas **[▲]** / **[▼]** Puede pulsar la tecla **[ENT]** para seleccionar entre tres modos de COMM, MEMORIA y METEOROLÓGICO para los canales superior o inferior individualmente. En el modo MEMORIA, puede cambiar de grupo de memoria pulsando y manteniendo pulsada la tecla **[ENT]**.
- **Modo de memoria**
Este modo le ofrece la capacidad de guardar y realizar una llamada a un máximo de 400 canales en el banco de memorias principal de la radio.

○ **METEOROLÓGICO** (en *EE.UU/Canadá solamente*)

El modo de recepción para las transmisiones de los canales meteorológicos en VHF. 10 canales meteorológicos están pre-programados de fábrica.

○ **COMPASS**

La brújula con su rumbo de viaje hacia arriba, COG (rumbo sobre el suelo), SOG (velocidad sobre el suelo), altitud y la altitud se mostrarán de acuerdo con las señales recibidas por la unidad GPS incorporada.

○ **NAVI**

La navegación hasta el punto de referencia (destino) memorizado o introducido manualmente se lleva a cabo en este modo.

○ **TIMER**

Puede utilizar el **FTA-850L** como temporizador de cuenta atrás o como cronómetro mediante este menú.

○ **SETUP**

Este modo permite personalizar ciertos aspectos de la configuración de su radio para sus condiciones de trabajo personales.

También puede cambiar a la pantalla del menú SETUP pulsando y manteniendo pulsada la tecla **[MENU]**.

Menús de funciones

FTA-850L tiene tres menús de funciones. Al pulsar la tecla **[FUNC]** se muestra un menú de funciones de uso frecuente en el modo actual. Puede acceder a las funciones simplemente pulsando un número en el teclado numérico de la función deseada que aparece en la pantalla.

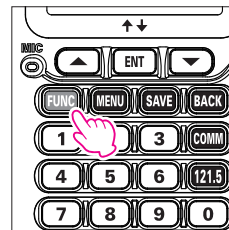

También puede seleccionar una función con las teclas **[▲]/[▼]** o el mando selector de **DIAL** y a continuación pulsar la tecla **[ENT]**.

Las funciones que no están disponibles actualmente están atenuadas.

○ **Func COMM**

Las funciones **COMM** tales como: COMM, visualización de doble frecuencia (DD), MEMORIA y METEOROLÓGICO se muestran pulsando la tecla **[FUNC]** mientras se encuentra en los modos principales del **FTA-850L**.

COMM Func	
1 Dual Watch	OFF
2 Scan	OFF
3 Split	OFF
4 Logger	OFF

○ **Func NAVI**

La pantalla de función **NAVI** se muestra pulsando la tecla **[FUNC]** en el modo de navegación.

NAVI Func	
1 Destination	
2 Continue	
3 Stop	
4 Back	

○ **Func VOR**

La pantalla de la función **VOR** se muestra pulsando la tecla **[FUNC]** mientras está en el modo VOR CDI.

VOR Func	
1 OBS	

Función de bloqueo

Esta función evita los cambios accidentales en el ajuste de frecuencia y en los controles del teclado.

● Ajuste de la configuración de bloqueo

Puede escoger los controles que deban bloquearse.

1. Pulse y mantenga pulsada la tecla **[MENU]** para mostrar la pantalla del menú **SETUP**.

2. Seleccione **“Config”** en la pantalla pulsando la tecla **[▲]** o **[▼]**, y a continuación pulse la tecla **[ENT]**.



3. Seleccione **“Lock Select”** en la pantalla pulsando la tecla **[▲]** o **[▼]** y a continuación, pulse la tecla **[ENT]**.

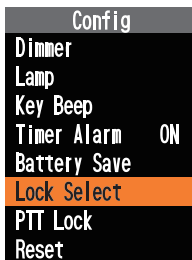

4. Seleccione una de las siguientes configuraciones de bloqueo pulsando la tecla **[▲]** o **[▼]** y a continuación pulse la tecla **[ENT]**.

Key Lock / DIAL Lock / All Lock

Se determina el ajuste y la pantalla volverá al menú Configuración.

● Activación de la característica de bloqueo

Pulse y mantenga pulsada la tecla **[BACK]**.

De acuerdo con el ajuste de la configuración de bloqueo, aparecerá **“Key Lock”**, **“DIAL Lock”**, o **“All Lock”** en la pantalla durante 2 segundos y a continuación se volverá a la pantalla anterior.

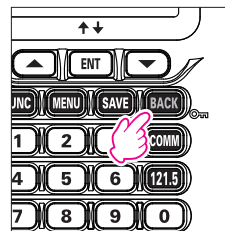

Mientras el **FTA-850L** está bloqueado, los controles del mando selector del **VOL** y/o sus teclas, excepto el interruptor **PTT**, el interruptor **POWER** y el **SQL [121.5]** estarán inhabilitados.

Si se gira el mando selector **DIAL** o se pulsa cualquiera de las teclas, aparecerá **“DIAL Lock”**, **“Key Lock”**, o **“All Lock”** en la pantalla durante 2 segundos y a continuación se volverá a la pantalla anterior.

Para desactivar la característica, pulse y mantenga pulsada nuevamente la tecla **[BACK]**. Aparecerá **“UNLOCK”** en la pantalla durante 2 segundos y a continuación se volverá a la pantalla anterior.

Restablecimiento de fábrica de la radio

Para reiniciar todas las memorias y otros ajustes a los valores de fábrica por defecto:

1. Pulse y mantenga pulsada la tecla [MENU] para mostrar la pantalla del menú SETUP.

2. Seleccione “**Config**” en la pantalla pulsando la tecla [▲] o [▼], y a continuación pulse la tecla [ENT].



3. Seleccione “**Reset**” en la pantalla pulsando la tecla [▲] o [▼], y a continuación pulse la tecla [ENT]

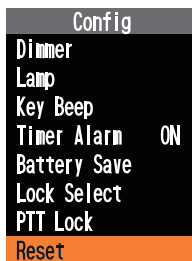

4. Seleccione “**FACTORY**” en la pantalla pulsando la tecla [▲] o [▼] y a continuación pulse la tecla [ENT].

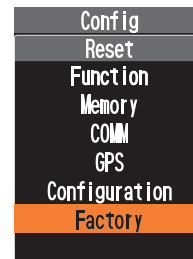

5. Seleccione “**OK**” en la pantalla pulsando la tecla [▲] o [▼] y a continuación pulse la tecla [ENT].



Se iniciará la inicialización y a continuación se visualizará “¡**Complete!**” después de que la radio vuelva al valor de fábrica por defecto.

FUNCIONAMIENTO AVANZADO

DD (visualización de doble frecuencia)

En el modo DD (visualización de doble frecuencia), se muestran dos canales en la parte superior e inferior de la pantalla. Solo el canal activo que se muestra en letras blancas se puede hacer funcionar en recepción y transmisión. Configure una frecuencia de uso frecuente en el otro canal y use las teclas [▲] / [▼] para cambiar instantáneamente entre los canales superior e inferior. Puede seleccionar libremente el modo COMM, modo MEMORIA y CANAL METEOROLÓGICO de forma independiente en los canales superior e inferior.

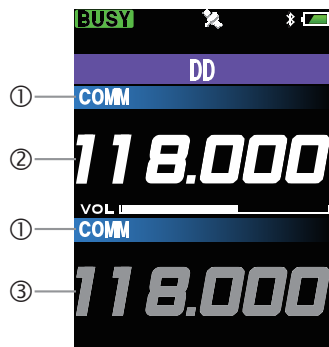

- ① Modo
- ② Canal activo (se muestra en letras blancas)
- ③ El canal inactivo (mostrado en letras grises)

1. Pulse la tecla [MENU] para visualizar la pantalla de MENU.
2. Seleccione "DD" en la pantalla pulsando [▲] o [▼], y a continuación, pulse la tecla [ENT].

Se muestra la pantalla DD (visualización de doble frecuencia).

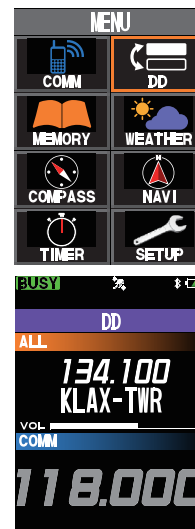

- El modo utilizado antes de cambiar al modo DD se convierte en el canal activo en el modo DD.
- La pantalla que estaba previamente activa en el modo DD, se convierte en el canal activo.

Notas:

- Cuando se selecciona el modo DD de otros modos, se retiene la última información de cada modo de CANAL COMM, MEMORIA y METEOROLÓGICO.
- Cuando se selecciona otro modo desde el modo DD, se retiene la última información de cada modo de CANAL COMM, MEMORIA y METEOROLÓGICO del lado del canal activo del modo DD.

DD Funcionamiento en modo DD (visualización de doble frecuencia)

En el canal activo, puede realizar la mayoría de las operaciones habituales, tales como recibir y transmitir, cambiar la frecuencia y ajustar el volumen. También puede seleccionar el canal activo con las teclas arriba y abajo, cambiar el modo y cambiar el grupo de memoria.

● Seleccionar el canal activo

Pulse la tecla [▲] para hacer que el canal superior sea el canal activo. Pulse la tecla [▼] para hacer que el canal inferior sea el canal activo.

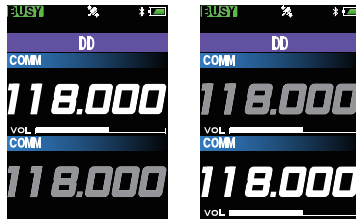

● Selección del modo

Cada vez que presiona la tecla [ENT], el modo de canal activo cambia de la siguiente manera:

→ COMM → MEMORY → WEATHER CH → ...

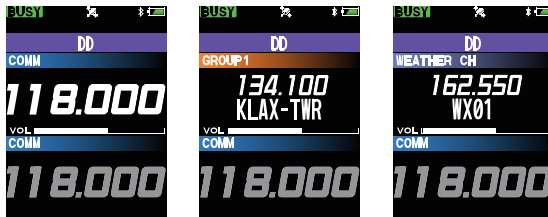

Advertencia:

Como se muestra en el ejemplo de visualización a continuación, puede seleccionar el modo individualmente para los canales superior e inferior de la pantalla.

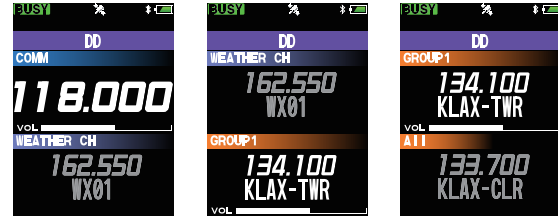

● Cambio del grupo de memoria (solo modo MEMORIA)

Cada vez que pulsa y mantiene pulsada la tecla [ENT], el grupo de memoria del canal activo cambia como se muestra a continuación:

→ Todos → GRUPO1 → ... → GROUP9 → ...

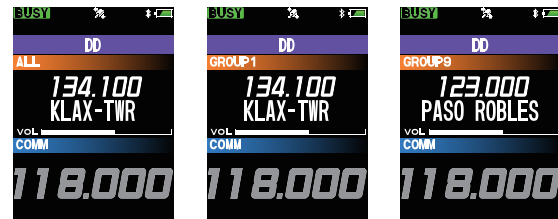

Nota: No se muestran los grupos de memoria que no tienen ningún canal de memoria almacenado.

Funcionamiento de Bluetooth®

El FTA-850L tiene funcionalidad Bluetooth® incorporada. Es posible usarlo en manos libres con los auriculares opcionales Bluetooth® (SSM-BT10) o cualquier auricular Bluetooth® disponible en el mercado.

NOTA:

No se puede garantizar el funcionamiento de todos los auriculares Bluetooth® disponibles en el mercado.

Emparejamiento de los auriculares Bluetooth®

Cuando utilice el auricular Bluetooth® por primera vez, el auricular Bluetooth® deben estar emparejado con el FTM-850L.

Este paso solo es necesario cuando se conectan los auriculares por primera vez.

1. Para iniciar los auriculares Bluetooth® en el modo de emparejamiento.

SSM-BT10: pulse y mantenga pulsado el botón multifunción, hasta que el LED del SSM-BT10 parpadee alternativamente en rojo/azul.

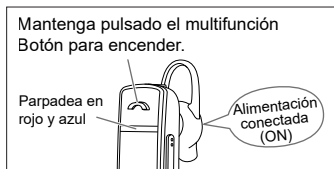

2. Pulse y mantenga pulsada la tecla [MENU] para mostrar la pantalla del menú SETUP.

3. Seleccione "Bluetooth" en la pantalla pulsando la tecla [▲] o [▼] y, a continuación, pulse la tecla [ENT].



4. Pulsar la tecla [ENT].

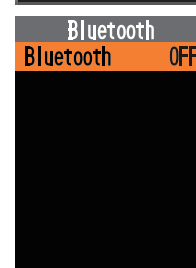

5. Seleccione "ON" en la pantalla pulsando la tecla [▲] o [▼] y a continuación pulse la tecla [ENT].



6. Seleccione “**NEW**” en la pantalla pulsando la tecla [◀] o [▶], y a continuación pulse la tecla [ENT].

Se inicia la búsqueda y el nombre del modelo del dispositivo Bluetooth® encontrado se mostrará en la lista.

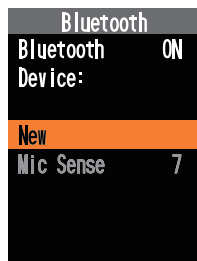

7. Pulse la tecla [▲] o [▼] para seleccionar el Dispositivo Bluetooth®.



8. Pulsar la tecla [ENT].
Se iniciará el emparejamiento.



- Cuando se completa el emparejamiento, se muestra “**Conectado**”.
- El LED del SSM-BT10 parpadea en azul.
- Si se muestra la pantalla de introducción del código PIN, introduzca el código PIN del auricular Bluetooth® y pulse la tecla [ENT].



9. Pulse la tecla [BACK] varias veces para volver al funcionamiento normal.

Mientras que se encuentre conectado a un auricular Bluetooth®, el “” icono se ilumina en la pantalla del **FTA-850L**, y el audio recibido y el pitido de operación se escucharán desde el auricular Bluetooth®

● **Control de volumen del auricular Bluetooth®**

Ajuste el volumen del auricular Bluetooth® con el mando selector VOL del **FTA-850L** o la operación de control de volumen del auricular Bluetooth®.

El volumen del **FTA-850L** se puede ajustar individualmente cuando el auricular Bluetooth® no está conectado.

● **Desactivación de la función Bluetooth**

Para cancelar la operación de Bluetooth®, simplemente repita los procedimientos anteriores, seleccionando “OFF” en el paso 5 anterior.

● Conexión posterior de los auriculares Bluetooth® cuando se conecta la alimentación

- Cuando se apaga la cámara mientras los auriculares Bluetooth® están conectados, la próxima vez que se encienda, se buscarán los mismos auriculares Bluetooth®.
- Si no se encuentran los auriculares Bluetooth®, el icono "🔍" parpadeará en la pantalla. Si se encienden los mismos auriculares Bluetooth® en este estado, se conectará automáticamente. De no ser así, apague el FTA-850L y el auricular Bluetooth® y enciéndalos de nuevo.
- Para conectarse a otros auriculares Bluetooth®, consulte "Conectar a otro auricular Bluetooth® emparejado".

Operación de transmisión pulsando el botón de los auriculares Bluetooth®

Al pulsar el "Botón de llamada"* en el auricular Bluetooth® una vez, mantendrá el FTA-850L bajo transmisión y se podrá realizar una llamada usando el auricular Bluetooth®. Pulse de nuevo el "botón de llamada"* para devolver al FTM-850L al modo de recepción.

*El nombre del botón puede variar dependiendo de sus auriculares Bluetooth®.

SSM-BT10: Cuando se pulsa la ^{pulse brevemente para transmitir} tecla multifunción, sonará un pitido y el FTA-850L transmitirá de forma continuada

Pulse la tecla multifunción de nuevo, sonará un pitido y el FTM-850L volverá al modo de recepción.

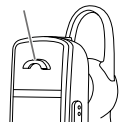

Funcionamiento manos libres de VOX con un auriculares Bluetooth®

Cuando la función FTA-850L VOX (transmisión automática de voz) está activada, (ON), el auricular Bluetooth® puede funcionar en manos libres y transmitir automáticamente solo con hablar.

Active la función VOX según las instrucciones de "Funcionamiento de VOX" (página 4).

Desconecte el auricular Bluetooth® conectado

1. Pulse y mantenga pulsada la tecla [MENU] para mostrar la pantalla del menú SETUP.
2. Seleccione "Bluetooth" en la pantalla pulsando la tecla [◀] o [▶], y a continuación pulse la tecla [ENT]. El nombre del modelo del auricular Bluetooth® conectado se muestra en el área "Dispositivo:".
3. Seleccione "Dispositivo" en la pantalla pulsando la tecla [◀] o [▶], y a continuación pulse la tecla [ENT]. Se visualizará la lista de dispositivos.

Bluetooth	
Bluetooth	ON
Device:	
SSM-BT10	
New	
Mic Sence	7

4. Pulse las teclas [▲] / [▼], para seleccionar el auricular Bluetooth® conectado de la lista, y pulse la tecla [ENT].



5. Seleccione “Desconectar” en la pantalla pulsando la tecla [▲] o [▼], y a continuación pulse la tecla [ENT]

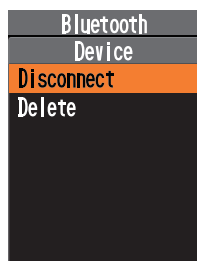

El auricular Bluetooth® se desconecta.

6. Pulse la tecla [BACK]

7. Empareje con el nuevo auricular Bluetooth® siguiendo el paso 6 de "Emparejamiento del auricular Bluetooth®".

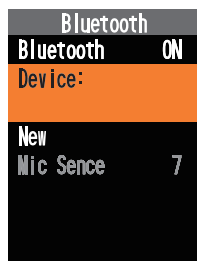

Conectarse a otro auricular Bluetooth® emparejado

1. Seleccione el dispositivo Bluetooth® que se conectará en el paso 4 anterior, y pulse la tecla [ENT].

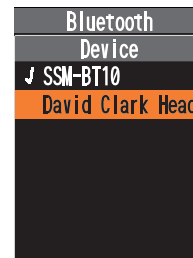

2. Pulsar la tecla [ENT]. Se iniciará la conexión. Cuando se completa el emparejamiento, se muestra "Conectado".



● Eliminación de un dispositivo Bluetooth® registrado (emparejado) de la lista

1. Seleccione el dispositivo Bluetooth® que se eliminará en el paso 4 anterior, y pulse la tecla [ENT].
2. Seleccione “Delete” en la pantalla pulsando la tecla [▲] o [▼], y a continuación pulse la tecla [ENT]. El auricular Bluetooth® se eliminará de la lista de dispositivos.

● Ajuste la sensibilidad del micrófono Bluetooth®

Nota: Esta función solo está disponible si el auricular Bluetooth® conectado la admite. El SSM-BT10 opcional no admite esta función.

1. Pulse y mantenga pulsada la tecla [MENU] para mostrar la pantalla del menú SETUP.
2. Seleccione “Bluetooth” en la pantalla pulsando la tecla [▲] o [▼], y a continuación pulse la tecla [ENT].

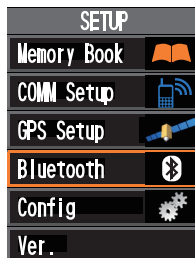

3. Seleccione “Sensibilidad del micrófono” (Mic sense) en la pantalla pulsando la tecla [▲] o [▼], y a continuación pulse la tecla [ENT].

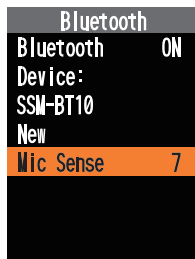

4. Seleccione “ON” en la pantalla pulsando la tecla [▲] o [▼] y a continuación pulse la tecla [ENT].

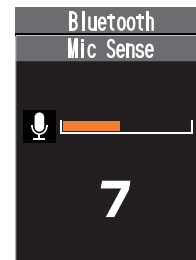

Funcionamiento de VOX

Si quiere tener las dos manos libres, utilice unos cascos con auriculares y active el sistema VOX (conmutación de transmisión / recepción de actuación por voz).

Notas:

- El sistema VOX no funciona cuando se usa solo el micrófono interno; se debe utilizar un auricular Bluetooth® o un auricular externo.
- No active el sistema VOX cuando conecte el micrófono opcional **SSM-20A**.
- Para activar el sistema VOX, seleccione “**ACTIVADO**” en el elemento “**VOX**” del menú Configuración de COMM en el modo SETUP.

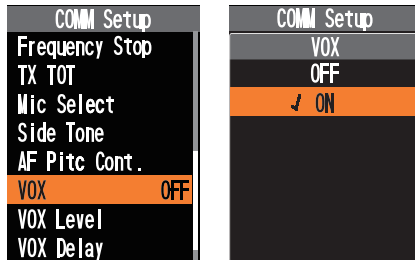

El icono “**V**”, que indica que el sistema VOX está activo, aparecerá en el lado derecho de la frecuencia del canal cuando la pantalla vuelva a la visualización de banda COM.

- Para ajustar la ganancia de VOX, seleccione uno de los niveles de ganancia siguientes en el elemento “**VOX Level**” del menú Configuración de COMM en el modo SETUP.

MIN / Level1 / Level2 / Level3 / MAX

- Para ajustar el retardo de VOX, seleccione los tiempos siguientes en el elemento “**VOX Delay**” del menú Configuración de COMM en el modo SETUP.

0,5 seg / 1,0 seg / 1,5 seg / 2,0 seg / 3,0 seg

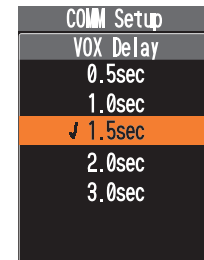

Recepción de señales VOR

Cuando el **FTA-850L** reciba una señal VOR (rango omnidireccional de VHF), la pantalla cambiará automáticamente a la pantalla VOR que muestra un CDI (indicador de desvío del rumbo) basándose en la señal recibida, lo cual indica que el **FTA-850L** está recibiendo la señal VOR, aparece en la pantalla.



- ① Rosa de los vientos
- ② Indicador de rumbo (dirección de OBS)
- ③ Marcas de desvío
- ④ Aguja de desvío del rumbo
- ⑤ Valor de OBS (selector omniorientación)
- ⑥ Valor de VOR
- ⑦ Indicador TO / FROM
- ⑧ Valor de SOG (velocidad efectiva) de acuerdo con la señal GPS

- El OBS está ajustado a 0 grados cuando utilice el **FTA-850L** por primera vez. La próxima vez que aparezca la pantalla VOR se visualizará el último valor que haya ajustado como el OBS.
- El lado superior de la rosa de los vientos siempre indica la dirección ajustada como el OBS.
- Cuando el OBS esté ajustado a un grado dentro del rango "TO" relativo a la señal VOR, el **FTA-850L** muestra un grado añadiendo (o restando) 180° a (o de) la señal VOR como valor VOR.

Nota:

Puede cambiar la frecuencia de recepción de banda COM mientras reciba la señal VOR. Si se pulsa la tecla [ENT] durante el nombre de etiqueta o se selecciona la estación VOR, aparecerá temporalmente la pantalla de realización de llamadas relacionando las frecuencias que haya utilizado, de forma que pueda seleccionar una frecuencia de la lista con la tecla [▲] o [▼] cambiar la frecuencia con el mando selector DIAL.

● Lectura del CDI

- Si el OBS se ajusta a 50° y su avión está a 230° desde una cierta estación VOR, por ejemplo, está "en rumbo" y la aguja de desvío del rumbo del CDI estará en el centro de la rosa de los vientos.

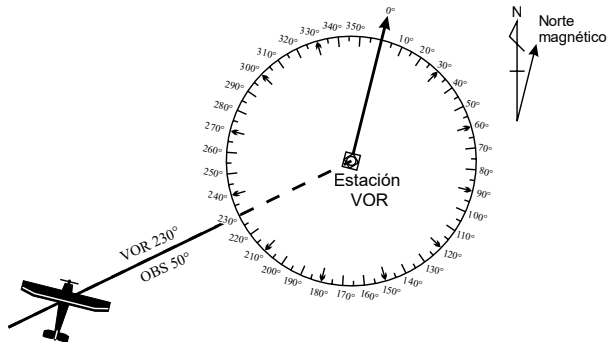

- Si el OBS está ajustado a 50° pero su avión está a 236° de una cierta estación VOR, por ejemplo, está "fuera de rumbo" y la aguja de desvío del rumbo del CDI estará dentro de la mitad derecha de la rosa de los vientos.

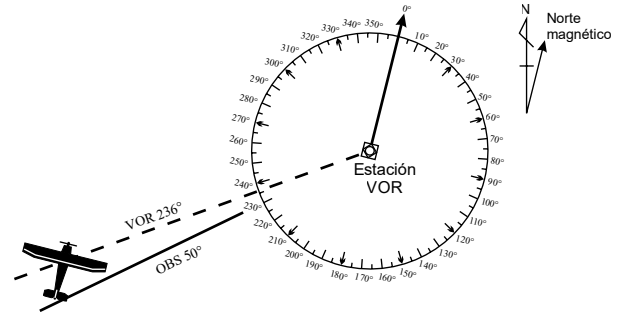

- La aguja de desvío del rumbo se mueve hacia la derecha si su avión está fuera de rumbo a la izquierda del OBS; o se mueve hacia la izquierda si su avión está fuera de rumbo a la derecha del OBS.
- Las marcas de desvío indican el nivel de fuera de rumbo entre 2 grados y 10 grados por cada lado. Si su desvío es superior a 10 grados, la aguja de desvío del rumbo se mantendrá en la posición de la quinta marca (el final de la escala) del lado derecho o izquierdo.

● Vuelo hasta una estación VOR

1. Ajuste la frecuencia a la estación VOR deseada.
2. Pulse la tecla **[FUNC]** para mostrar la pantalla del menú Func VOR.
3. Pulse la tecla **[ENT]** o la tecla **[1]**.

Se selecciona el OBS (selector omnidireccional) en la pantalla.

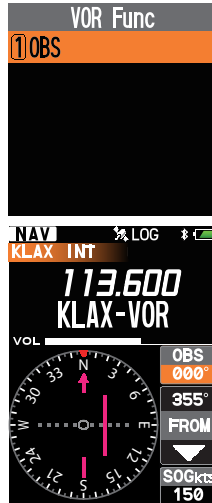

4. Introduzca el rumbo en la estación VOR con el teclado o el mando DIAL.
5. Pulse la tecla **[ENT]** de nuevo para volver a la pantalla anterior.
6. Corrija su rumbo hasta que la aguja de desvío del rumbo en la pantalla esté en el centro de la rosa de los vientos.



● Vuelo hasta un rumbo deseado

Si conoce la dirección de su destino desde una estación VOR específica, puede utilizar el CDI para corregir su rumbo de vuelo.

1. Ajuste la frecuencia a la estación VOR deseada.
2. Pulse la tecla **[FUNC]** para mostrar la pantalla del menú Func VOR.
3. Pulse la tecla **[ENT]** o la tecla **[1]**.

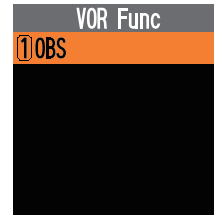

Se selecciona el OBS (selector omnidireccional) en la pantalla.



- Introduzca el rumbo desde la estación VOR con el teclado o el mando DIAL.
- Pulse la tecla [ENT] de nuevo para volver a la pantalla anterior.



- Corrija su rumbo hasta que la aguja de desvío del rumbo en la pantalla esté en el centro de la rosa de los vientos.



Recepción de señales ILS

Cuando el FTA-850L recibe una señal ILS (sistema de aterrizaje instrumental), la pantalla cambiará automáticamente a la pantalla de banda NAV que muestra un CDI (indicador de desvío de rumbo) basado en la señal recibida, y "LOC" y/o "GS", lo que indica que el FTA-850L está recibiendo la señal del localizador y/o la señal de trayectoria de planeo.

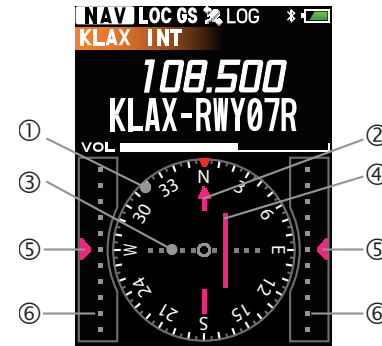

- Rosa de los vientos
- Indicador de rumbo (pista)
- Marcas de desvío para el localizador
- Aguja de desvío del rumbo para el localizador
- Indicador de desvío de altura para senda de planeo
- Marcas de desvío para senda de planeo

- Cuando la unidad GPS interna no está activada o no puede recibir un fijo incluso si está activada, el lado superior de la rosa de los vientos siempre indica la dirección de la pista y no se muestra ninguna señal indicando que se visualizan las orientaciones en la rosa de los vientos.
- Cuando se activa la unidad GPS interna y recibe un fijo, la rosa de los vientos gira para visualizar la aproximación hacia el rumbo.

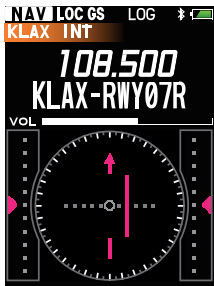

Sin GPS



Con GPS, sin señal GS

Nota:

Puede cambiar la frecuencia de recepción de banda COM mientras recibe una señal ILS. Si se pulsa la tecla [ENT] mientras se selecciona el nombre de etiqueta del aeropuerto, aparecerá temporalmente la pantalla de realización de llamadas relacionando las frecuencias que haya utilizado, de forma que pueda utilizar una frecuencia de la lista con la tecla [▲] o [▼] o cambiar la frecuencia con el mando selector DIAL.

Terminología:

- La señal del localizador guía la aproximación a la pista en dirección horizontal.
- La señal de senda de planeo guía la aproximación a la pista en dirección vertical. Tenga en cuenta que algunos aeropuertos no están equipados con la senda de planeo.

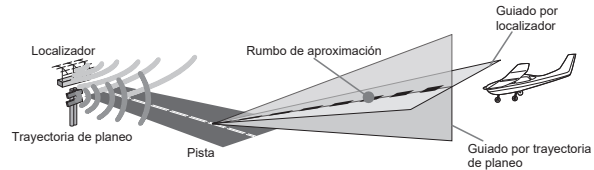

● Lectura del CDI

- La aguja de desvío del rumbo se mueve hacia la derecha si su avión está fuera de rumbo hacia la izquierda de la pista, o se mueve hacia la izquierda si su avión está fuera de rumbo hacia la derecha de la pista.
- El indicador de desvío de altura se mueve hacia arriba si su avión vuela por debajo de la altitud ideal, o se mueve hacia abajo si su avión vuelva por encima de la altitud ideal.

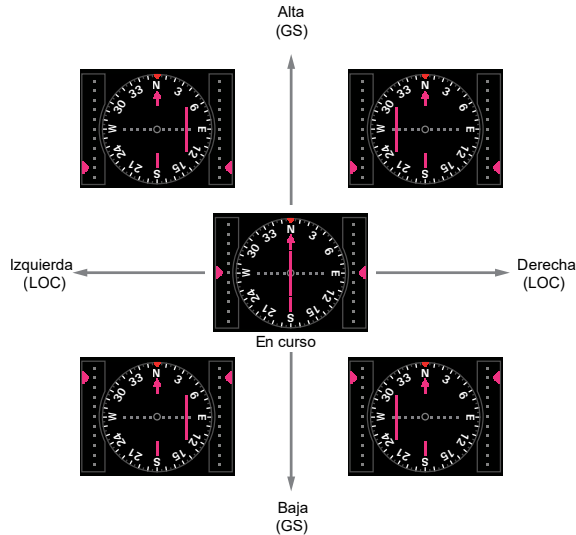

Ejemplos de CDI correspondientes a la ubicación de los aviones
(La pista tiene que estar en la parte trasera de la pantalla)

Funcionamiento conmutado

La característica de funcionamiento dividido le permite transmitir una llamada a una estación de servicio de vuelo utilizando las frecuencias de banda COM, mientras recibe una estación en la banda NAV. Las estaciones VOR equipadas con esta capacidad normalmente se muestran, en las cartas de navegación, con la frecuencia de llamada de voz entre paréntesis encima de la frecuencia de navegación.

● Programación de una frecuencia de transmisión

1. Pulse y mantenga pulsada la tecla [MENU] para mostrar la pantalla del menú SETUP.
2. Seleccione “**COMM Setup**” en la pantalla pulsando la tecla [▲] o [▼], y a continuación pulse la tecla [ENT].



3. Seleccione “**Frecuencia dividida**” (Split Frequency) en la pantalla pulsando la tecla [▲] o [▼], y a continuación pulse la tecla [ENT].

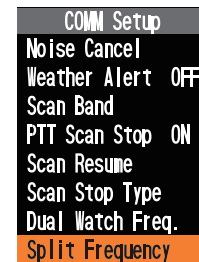

- Introduzca la frecuencia de transmisión con el teclado.

Nota:

Solo las frecuencias de la banda COM (118.000 - 136.9916 MHz) pueden ajustarse como la frecuencia de transmisión.

- Seleccione "**FINISH**" en la pantalla pulsando la tecla [▲] o [▼] y a continuación pulse la tecla [ENT].

Se determinará la frecuencia y en la pantalla volverá a visualizarse el menú Setup COMM.

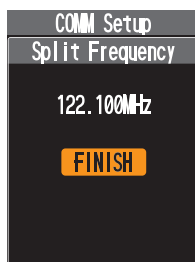

● **Activación del modo de división.**

- Pulse la tecla [FUNC] para mostrar la pantalla del menú Func COMM
- Seleccione "**SPLIT**" en la pantalla pulsando la tecla [▲] o [▼] y a continuación pulse la tecla [ENT].

La misma operación que la anterior es posible pulsando la tecla [3].

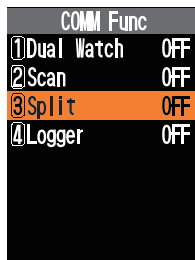

- Si se visualiza "ON" a la derecha de "Split", el **FTA-850L** ya está en modo de división.

La pantalla volverá a la visualización anterior y aparecerá en la pantalla el icono "±", que indica que el **FTA-850L** está en el modo de división.

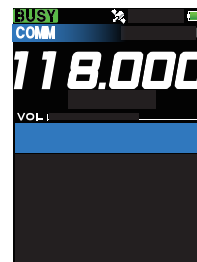

● **Funcionamiento en el modo de división**

- Para transmitir una llamada de voz durante la recepción de la banda NAV, pulse y mantenga pulsado el interruptor **PTT**, y hable dirigiéndose al micrófono. Se visualizará la pantalla de la banda COM con la frecuencia que haya ajustado.
- Para salir del modo de división, pulse la tecla [ENT] nuevamente en el paso 2 anterior.

Recepción de transmisiones de canales meteorológicos

(En EE.UU./ Canadá únicamente)

El **FTA-850L** puede recibir transmisiones de los canales meteorológicos de VHF, lo cual puede facilitar la planificación de su vuelo. El **FTA-850L** incluye un banco especial capaz de almacenar 10 canales meteorológicos, lo cual simplifica el acceso cuando se encuentra en una ubicación que no le resulte familiar.

- ❑ Para recibir canales meteorológicos, pulse la tecla **[MENU]**, seleccione “**WEATHER**” en la pantalla pulsando la tecla **[▲]** o **[▼]** y a continuación pulse la tecla **[ENT]**.

Se recibirá el último canal que haya sintonizado.

- ❑ También puede seleccionar un canal meteorológico de la lista de canales preprogramados con el mando selector DIAL

Para confirmar la selección de frecuencias de canales meteorológicos, pulse la tecla **[ENT]**.

- ❑ Para salir del modo WX, pulse la tecla **[MENU]**, seleccione un modo que no sea el “**METEOROLÓGICO**” en la pantalla pulsando la tecla **[▲]** o **[▼]**, y a continuación pulse la tecla **[ENT]**.



● Recepción de alarmas meteorológicas

En caso de producirse interferencias meteorológicas extremas, como tormentas y huracanes, la NOAA (Administración Nacional Atmosférica y Oceánica) envía una alerta meteorológica acompañada de un tono de 1050 Hz y un informe meteorológico posterior en uno de los canales meteorológicos de la NOAA.

Cuando la radio reciba la alerta meteorológica en la frecuencia de trabajo, muestra una advertencia como se ve a continuación en la pantalla y sigue emitiendo sonidos de alarma hasta que se pulse cualquiera de las teclas.



Puede activar o desactivar la función de alarma al recibir la señal de alerta meteorológica mediante el menú **SETUP DE COM**, si lo desea. Ver página 76 para los detalles.

Funcionamiento de vigilancia dual

La característica de vigilancia dual comprueba automáticamente la actividad de la frecuencia de vigilancia dual (canal prioritario) mediante el menú Configuración de COMM mientras utilice otro canal. Durante la operación de doble vigilancia, el canal actual y la frecuencia de doble vigilancia se sondearán alternativamente.

● Configuración del canal prioritario

1. Pulse y mantenga pulsada la tecla [MENU] para mostrar la pantalla del menú SETUP.
2. Seleccione "COMM Setup" en la pantalla pulsando la tecla [▲] o [▼] y a continuación pulse la tecla [ENT].

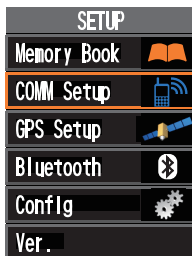

3. Seleccione "Dual Watch Freq." en la pantalla pulsando la tecla [▲] o [▼] y a continuación pulse la tecla [ENT].

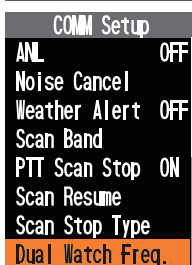

4. Introduzca la frecuencia que quiera rastrear con el teclado.

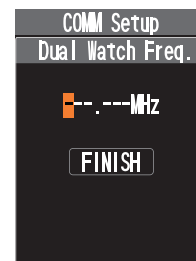

5. Seleccione "FINISH" en la pantalla pulsando la tecla [▲] o [▼] y a continuación pulse la tecla [ENT].

Se determinará la frecuencia y en la pantalla volverá a visualizarse el menú SETUP COMM.

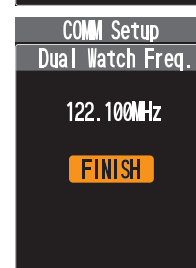

● Inicio de la vigilancia dual

1. Pulse la tecla [FUNC] para mostrar la pantalla del menú Func COMM.
2. Seleccione "Dual Watch" en la pantalla pulsando la tecla [▲] o [▼] y a continuación pulse la tecla [ENT].

La misma operación que la anterior es posible pulsando la tecla [1].

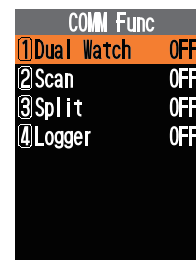

- Si se visualiza “ON” en el lado derecho de “Dual Watch”, el **FTA-850L** está llevando a cabo la vigilancia dual.

La visualización volverá a la pantalla anterior y aparecerá en la pantalla el icono “**DW**”, que indica que el **FTA-850L** está realizando la vigilancia dual.

- Cuando la radio encuentra una señal en el canal actual, sigue rastreando los dos canales alternativamente permaneciendo más tiempo en el canal actual.
- Cuando la radio encuentra una señal en el canal prioritario, la radio se mantiene en el canal prioritario hasta que desaparezca la señal y parpadee la indicación de frecuencia en la pantalla. Tras desaparecer la señal, se reanuda la vigilancia dual.
- Para detener la vigilancia dual, seleccione “**DUAL Watch**” y pulse la tecla [ENT] en el menú COMM Func.

Característica de temporizador de corte

El temporizador de corte interrumpe el transceptor después de que una transmisión continuada supere el tiempo programado. Esta característica evita una transmisión accidental no deseada y reduce el consumo de la batería.

Para seleccionar TOT, elija cualquiera de los siguientes: “**1min**”, “**2min**”, “**3min**”, “**4min**”, “**5min**” en el elemento “**TX TOT**” del menú **COMM SETUP** en el modo de SETUP.

COMM Setup	
Scan Band	
PTT Scan Stop	ON
Scan Resume	
Scan Stop Type	
Dual Watch Freq.	
Split Frequency	
Frequency Step	
TX TOT	

COMM Setup	
TX TOT	
	1min
	2min
	3min
	4min
	↓ 5min

Ahorro de batería durante la recepción

Una de las características importantes del **FTA-850L** es su ahorrador de batería, que “pone la radio en modo latente” durante un intervalo temporal, “activándola” periódicamente para comprobar si hay actividad. Si alguien está hablando en el canal, el **FTA-850L** permanecerá en el modo “activo” y a continuación reanudará sus ciclos “latentes”. Esta característica reduce significativamente el vaciado de batería inactiva.

Para activar el ahorrador de batería, seleccione una de las relaciones de intervalo de tiempo siguientes en el elemento “**Battery Save**” del menú Configuración en el modo SETUP

- 50%** ... Inactivo durante 100 ms tras estar activo durante 100 ms
- 70%** ... Inactivo durante 250 ms tras estar activo durante 100 ms
- 80%** ... Inactivo durante 450 ms tras estar activo durante 100 ms
- 90%** ... Inactivo durante 900 ms tras estar activo durante 100 ms

Config	
Dimmer	
Lamp	
Key Beep	
Timer Alarm	ON
Battery Save	
Lock Select	
PTT Lock	
Reset	

Config	
Battery Save	
OFF	
✓ 50%	
70%	
80%	
90%	

Utilización del micrófono en los cascos con auriculares

Si quiere utilizar el micrófono de unos cascos con auriculares de aviación preparados por usted mismo, cambie la asignación del micrófono controlada por el interruptor **PTT**.

Para asignar el micrófono de los auriculares, seleccione “EXT Mic” en el elemento “SELECCIÓN DE MIC” del menú Configuración de COMM en el modo SETUP.

COMM Setup	
PTT Scan Stop	ON
Scan Resume	
Scan Stop Type	
Dual Watch Freq.	
Split Frequency	
Frequency Stop	
TX TOT	
Mic Select	

COMM Setup	
Mic Select	
✓ INT Mic	
EXT Mic	

Cuando se conecten unos cascos con auriculares de aviación opcionales, el interruptor **PTT** en la radio activará el micrófonos de los cascos con auriculares para la transmisión.

Nota:

Si le parece difícil utilizar el interruptor **PTT** de la radio, le recomendamos utilizar un interruptor **PTT** externo de postventa. Ver página 89 para los detalles.

Control de tono lateral

Al utilizar unos cascos con auriculares externos, puede controlar su propia voz hablando al micrófono a través del auricular.

Nota:

No active la función de tono lateral al conectar el micrófono opcional **SSM-20A**.

- Para activar la monitorización de su voz (tono lateral), seleccione uno de los niveles de tono lateral siguientes en el elemento “**Side Tone**” del menú Configuración de COMM en el modo SETUP.

OFF / MIN / Level1 / Level2 / MAX

COMM Setup	
Scan Resume	
Scan Stop Type	
Dual Watch Freq.	
Split Frequency	
Frequency Stop	
TX TOT	
Mic Select	
Side Tone	

COMM Setup	
Side Tone	
✓ OFF	
MIN	
Level1	
Level2	
MAX	

- Para cambiar el nivel de tono lateral temporalmente durante la monitorización, gire el mando selector **DIAL** al pulsar y mantener pulsado el interruptor **PTT**.

Cambio de los pasos de canal

El sintetizador del **FTA-850L** ofrece la opción de utilizar pasos de canal de 8.33/25 kHz por paso.

El **FTA-850L** está configurado con pasos de canal por defecto de 25 kHz (bandas NAV y COM). Si necesita cambiar los incrementos de paso de canal, seleccione **"8.33kHz"** en el elemento **"FREQUENCY STEP"** del menú **SETUP DE COMM** en el modo **SETUP**.

Notas:

- Los pasos de 8.33 kHz están disponibles solo en la banda COM.
- Cuando ajusta el paso de canal a 8.33 kHz, la visualización del canal difiere de la frecuencia de funcionamiento real; vea el gráfico siguiente. Sin embargo, el operador (piloto, torre, control, etc.) accederá a la frecuencia de acuerdo a lo que indique la pantalla.

Frecuencia de funcionamiento	Visualización	
	Paso de 8.33 kHz	Paso de 25 kHz
1xx.0000 MHz	1xx.005	1xx.000
1xx.0083 MHz	1xx.010	
1xx.0166 MHz	1xx.015	
1xx.0250 MHz	1xx.030	1xx.025
1xx.0333 MHz	1xx.035	
1xx.0416 MHz	1xx.040	
1xx.0500 MHz	1xx.055	1xx.050
1xx.0583 MHz	1xx.060	
1xx.0666 MHz	1xx.065	
1xx.0750 MHz	1xx.080	1xx.075
1xx.0833 MHz	1xx.085	
1xx.0916 MHz	1xx.090	

- La selectividad del canal adyacente se degradará ligeramente durante la recepción utilizando los pasos de canal de 8.33 kHz.

Característica ANL

Para la reducción del ruido de impulso, tal como el producido por un sistema de encendido del motor, la característica ANL (limitador automático de ruido) puede resultar útil.

Para activar el ANL, seleccione **"ACTIVADO"** en el elemento **"ANL"** del menú Configuración de COMM en el modo **SETUP**.

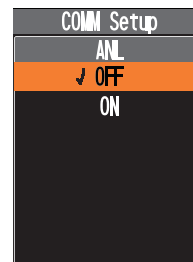
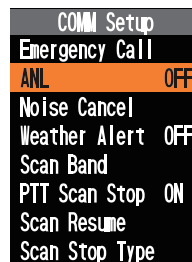

Visualización de brújula

1. Pulse la tecla [MENU] para visualizar la pantalla MENU.
2. Seleccione "COMPASS" en la pantalla pulsando la tecla [▲] o [▼] y a continuación pulse la tecla [ENT].

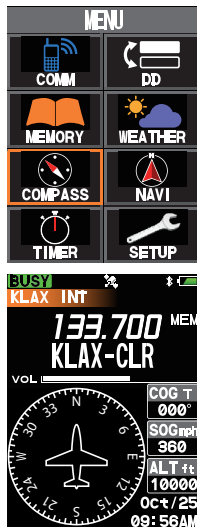

Se mostrará la brújula con su rumbo de viaje hacia arriba, COG (rumbo sobre el suelo), SOG (velocidad sobre el suelo), altitud y la fecha.

Nota:

El funcionamiento con ahorro de energía de la unidad GPS está desactivado mientras se muestra la información de posición.

Función de bloqueo PTT

Esta función impide las transmisiones accidentales bloqueando o inhabilitando el conmutador PTT. Puede seleccionar habilitar o deshabilitar la función de bloqueo PTT para PTT interno, PTT externo o ambos.

1. Pulse y mantenga pulsada la tecla [MENU] para mostrar la pantalla del menú SETUP.
2. Seleccione "Config" en la pantalla pulsando la tecla [▲] o [▼], y a continuación pulse la tecla [ENT].
3. Seleccione "PTT Lock" en la pantalla pulsando la tecla [▲] o [▼], y a continuación pulse la tecla [ENT].
4. Seleccione una de las siguientes configuraciones de bloqueo PTT pulsando la tecla [▲] o [▼], y a continuación pulse la tecla [ENT].

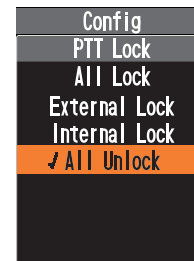

FUNCIONAMIENTO DE LA MEMORIA

El **FTA-850L** proporciona 400 memorias programables por el usuario que pueden contener conjuntos de información sobre canales tales como la frecuencia de su canal, información de posición, etiqueta (nombre) de canal hasta 14 caracteres e indicador (marca para refinar la búsqueda).

Los canales almacenados pueden asignarse al GRUPO1-GRUPO9 que pueden recibir un nombre de hasta 10 caracteres.

El sistema de memoria del **FTA-850L** le permite almacenar, etiquetar y realizar una llamada a las frecuencias de canales que puede utilizar a menudo.

Realización de llamada a las memorias

1. Pulse la tecla [**MENU**] para visualizar la pantalla MENU.
2. Seleccione "**MEMORY**" en la pantalla pulsando la tecla [**▲**] o [**▼**], y a continuación pulse la tecla [**ENT**].
El último grupo llamado se mostrará en la pantalla.



3. Mantenga pulsada la tecla [**ENT**] para seleccionar el grupo de memoria deseado.
→ **Todos** → **GRUPO1** → ...
→ **GRUPO9** → **Todos** →

Nota: Las bandas que no hayan sido almacenadas no se visualizan.

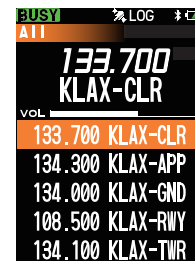

- Los canales de memoria pertenecen a alguno de los siguientes grupos.

All ... Grupo que incluye todos los canales de memoria.
GRUPO1 a GRUPO9...

Grupos de canales de memoria que podrá ajustar entre "GRUPO1" y "GRUPO9" en su almacenamiento.

4. Puede sintonizar uno de los canales de memoria en la lista pulsando la tecla [**▲**] o [**▼**], girando el mando selector de DIAL.

Mantenga pulsada la tecla [**SAVE**] para mostrar la información almacenada en el canal de memoria.

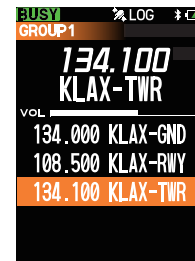

Nota: Los canales de memoria que no almacenan información de frecuencia no se muestran.

- Para regresar al Modo COMM, pulse la tecla [**COMM**].

Almacenamiento instantáneo

- ❑ Seleccione una frecuencia deseada en el Modo COMM, y a continuación pulse la tecla [SAVE].

El formulario MEMORY BOOK aparece en la pantalla, con el nombre del canal (etiqueta), frecuencia, grupo (GRUPO1), exploración e información de posición (si existe) ya rellenados.

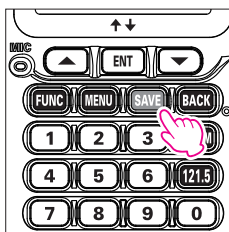

- ❑ Para guardar la memoria con esta información, pulse la tecla [SAVE].

Nota:

El canal de memoria en el que se introduce la información de posición se puede usar como destino en la función de navegación.



- ❑ Si desea personalizar la información que se almacenará, consulte el procedimiento indicado a continuación.
 1. Pulse la tecla [▲] o [▼] para seleccionar el elemento y a continuación pulse la tecla [ENT].
 2. Introduzca letras y/o números con el teclado o el mando selector DIAL, o seleccione un ajuste con la tecla [▲] o [▼], y a continuación pulse la tecla [ENT]

3. Después de que se hayan realizado todas las entradas o cambios, pulse la tecla [SAVE], o seleccione "SAVE" en la parte inferior de la pantalla con [▲] o [▼], a continuación pulse la tecla [ENT] para almacenarlos en la memoria.

- ❑ Pulse la tecla [BACK] para cancelar los cambios o entradas.

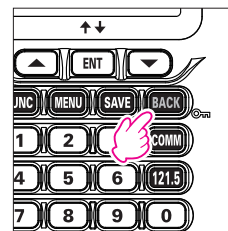

Nota:

No puede almacenar canales meteorológicos en la memoria pulsando la tecla [SAVE] durante el modo WX.

Mantenimiento de la memoria

Añadir nuevas direcciones, editar la información almacenada y borrar las direcciones almacenadas está permitido mediante el modo SETUP.

● Añadir entradas

1. Pulse y mantenga pulsada la tecla [MENU] para mostrar la pantalla del menú SETUP.

2. Seleccione “**Memory Book**” en la pantalla pulsando la tecla [▲] o [▼] y a continuación pulse la tecla [ENT].

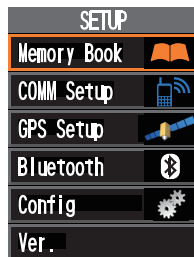

3. Seleccione “**New**” pulsando la tecla [▲] o [▼], y a continuación pulse la tecla [ENT].



4. Seleccione “**Memory CH**” pulsando la tecla [▲] o [▼], y a continuación pulse la tecla [ENT].

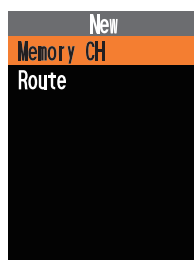

Nota:

Puede seleccionar “**Route**” para crear una nueva ruta de navegación. Ver página 64 para los detalles.

5. Seleccione el elemento, introduzca letras y / o números, seleccione un ajuste y almacene los cambios de la misma forma que el almacenamiento instantáneo descrito anteriormente.

Notas:

- No puede saltarse la entrada del “**Name**” (etiqueta de canal).
- Debe introducir “**Freq.**” (frecuencia de canal) o “**LAT**” y “**Lon**” (información de posición del canal).

● **Edición de la información**

1. Pulse y mantenga pulsada la tecla [MENU] para mostrar la pantalla del menú SETUP.
2. Seleccione “**Memory Book**” en la pantalla pulsando la tecla [▲] o [▼] y a continuación pulse la tecla [ENT].
3. Seleccione “**Edit**” pulsando la tecla [▲] o [▼], y a continuación pulse la tecla [ENT].

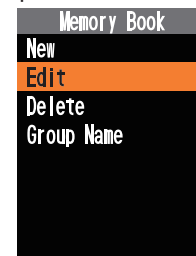

4. Pulse la tecla [▲] o [▼] para seleccionar el grupo que incluye la entrada que desea editar, a continuación pulse la tecla [ENT].
5. Pulse la tecla [▲] o [▼] para seleccionar la entrada que desea editar, a continuación pulse la tecla [ENT].
6. 7. Seleccione el elemento, introduzca letras y / o números, seleccione un ajuste y a continuación almacene los cambios de la misma forma que con el almacenamiento instantáneo descrito anteriormente.

Nota:

Puede seleccionar una memoria de la ruta para editar una ruta para la navegación. Ver página 67 para los detalles.

● Borrado de la memoria

1. Pulse y mantenga pulsada la tecla [MENU] para mostrar la pantalla del menú SETUP.
2. Seleccione “**Memory Book**” en la pantalla pulsando la tecla [▲] o [▼] y a continuación pulse la tecla [ENT].
3. Seleccione “**Delete**” pulsando [▲] o [▼] y a continuación pulse la tecla [ENT].

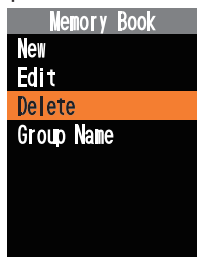

4. Pulse la tecla [▲] o [▼] para seleccionar el grupo, incluida la entrada que desea eliminar, a continuación pulse la tecla [ENT].
5. Pulse la tecla [▲] o [▼] para seleccionar la entrada que sea eliminar, y a continuación pulse la tecla [ENT].
6. Seleccione “**OK**” en la pantalla pulsando la tecla [▲] o [▼] y a continuación pulse la tecla [ENT].
La pantalla volverá a la visualización anterior tras borrar la entrada de la memoria.

● Ajuste del nombre del grupo

1. Pulse y mantenga pulsada la tecla [MENU] para mostrar la pantalla del menú SETUP.
2. Seleccione “**Memory Book**” en la pantalla pulsando la tecla [▲] o [▼] y a continuación pulse la tecla [ENT].
3. Seleccione “**Group name**” pulsando la tecla [▲] or [▼] y a continuación pulse la tecla [ENT].

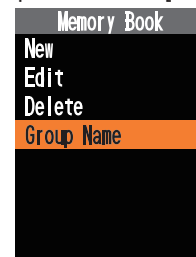

4. Pulse la tecla [▲] o [▼] para seleccionar el grupo, incluyendo la entrada que desee cambiar, y a continuación pulse la tecla [ENT].
5. Utilice el mando selector DIAL para editar las letras y/o los números del nombre del grupo, y a continuación pulse la tecla [ENT].
El cursor se moverá hasta el siguiente dígito del nombre del grupo.
6. Seleccione “**FINISH**” pulsando la tecla [▲] o [▼] y a continuación pulse la tecla [ENT].

FUNCIONAMIENTO DE ESCANEADO

El **FTA-850L** le permite escanear canales activos automáticamente en los modos COMM (banda COM & NAV) y de CANAL de MEMORIA. Se detendrá en las señales encontradas, de forma que puede hablar con la estación o estaciones en esa frecuencia, si lo desea.

Escaneo de canales

1. Ajuste la radio al modo COM.
2. Pulse la tecla [**FUNC**] para mostrar la pantalla del menú Func COMM.
3. Seleccione “**Scan**” en la pantalla pulsando la tecla [**▲**] o [**▼**] y a continuación pulse la tecla [**ENT**].
La misma operación que la anterior es posible pulsando la tecla [**2**].

COMM Func	
① Dual Watch	OFF
② Scan	OFF
③ Split	OFF
④ Logger	OFF

Se inicia el escaneo y la pantalla vuelve a la visualización de modo COM.

- ❑ El escáner busca señales desde la frecuencia más baja hasta la más alta. Si se gira el mando del DIAL mientras se está ejecutando el escaneo, el escaneo continuará arriba o abajo en la frecuencia según la dirección de rotación del mando del DIAL.

- ❑ Cuando el escáner encuentra una señal, la exploración se detiene y la indicación de frecuencia en la pantalla parpadea, y la radio permanece en ese canal hasta que la señal desaparece.
- ❑ Si el transceptor se apaga mientras se está escaneando, el escaneo se reanuda al encender el transceptor.
- ❑ Para detener la exploración, pulse el interruptor **PTT**, o vuelva a seleccionar “**SCAN**” en el menú COMM Func.

COMM Func	
① Dual Watch	OFF
② Scan	ON
③ Split	OFF
④ Logger	OFF

La próxima vez que se active el escaneo, la búsqueda se iniciará desde la frecuencia en la cual se detuvo el escaneo la última vez.

Nota:

Cuando habilite la función de alarma al recibir la señal de alerta meteorológica mediante el menú SETUP DE COM en el modo SETUP, se verá el último canal meteorológico como la frecuencia de cada segundo durante un escaneo.

Ejemplo: cuando el último canal meteorológico es **WX03**, la radio escanea en el orden siguiente.

108.000 → **WX03** → 108.025
→ **WX03** → 108.050 → **WX03** ...

Sin embargo, la frecuencia del último canal meteorológico no se visualizará hasta que el escáner encuentre la señal de alerta meteorológica.

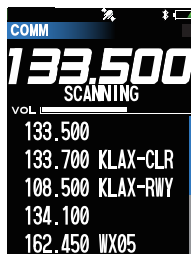

Selección de la banda de exploración

"ALL BAND" rastrea las bandas COM y NAV entre 108.000MHz y 136.9916MHz. "COM BAND" rastrea la banda COM entre 118.000MHz y 136.9916MHz. "NAV BAND" escanea la banda NAV entre 108.000MHz y 117.975MHz.

1. Pulse y mantenga pulsada la tecla [MENU] para mostrar la pantalla del menú SETUP.
2. Seleccione "COMM Setup" en la pantalla pulsando la tecla [▲] o [▼] y a continuación pulse la tecla [ENT].
3. Seleccione "Scan Band" en la pantalla pulsando la tecla [▲] o [▼], y a continuación pulse la tecla [ENT].

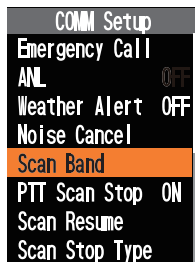

4. Seleccione la operación de escaneo deseada pulsando la tecla [▲] o [▼], y a continuación pulse la tecla [ENT].

TODAS las bandas (108 - 137 MHz) / Banda COMM (118 - 137 MHz) / Banda NAVI (108 - 118 MHz)

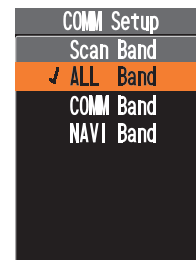

Se determinará el ajuste y la pantalla volverá al menú Configuración de COMM.

Exploración de los canales de memoria

Entre la memoria, puede escanear solo aquellos en los cuales quiera ver si existe una señal.

● Marcado de los canales

1. Pulse y mantenga pulsada la tecla [MENU] para mostrar la pantalla del menú SETUP.
2. Seleccione "Memory Book" en la pantalla pulsando la tecla [▲] o [▼] y a continuación pulse la tecla [ENT].
3. Seleccione "Edit" pulsando la tecla [▲] o [▼], y a continuación pulse la tecla [ENT].
4. Pulse la tecla [▲] o [▼] para seleccionar el grupo, incluyendo la entrada que desee editar, a continuación pulse la tecla [ENT].
5. Pulse la tecla [▲] o [▼] para seleccionar la entrada que desee editar, a continuación pulse la tecla [ENT].

- Pulse la tecla [▲] o [▼] para seleccionar “SCAN” a continuación pulse la tecla [ENT] .

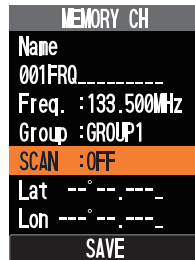

- Pulse la tecla [▲] o [▼] para seleccionar “ON” a continuación pulse la tecla [ENT] .
- Después de que se hayan realizado todas las entradas o cambios, pulse la tecla [SAVE], o seleccione “SAVE” en la parte inferior de la pantalla con [▲] o [▼], a continuación pulse la tecla [ENT] para almacenarlos en la memoria.

El canal actual está marcado para ser explorado y aparecerá el icono “MEM”, que indica que el canal es el objetivo de la exploración, en el lado derecho de la frecuencia del canal cuando la pantalla vuelva al modo MEMORIA.

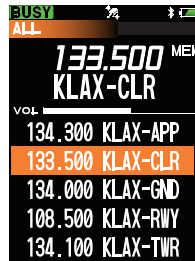

- Repita los pasos 5 a 8 anteriores para marcar también los otros canales.

● Exploración de los canales de memoria

- Configure el radio en el modo MEMORIA, a continuación realice los pasos 2 a 4 de la sección “Marcado de los canales” en la página 56.

- Ajuste el radio al modo MEMORIA.
- Pulse la tecla [FUNC] para mostrar la pantalla del menú Func COMM.
- Seleccione “Scan” en la pantalla pulsando la tecla [▲] o [▼] y a continuación pulse la tecla [ENT].
La misma operación que la anterior es posible pulsando la tecla [2].

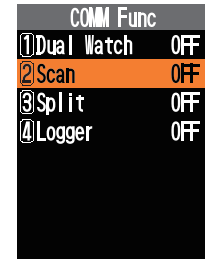

Se inicia la exploración y la pantalla vuelve a la visualización de modo MEMORIA.

Nota:

Al habilitar la función de alarma al recibir la señal de alerta meteorológica mediante el menú Configuración de COMM en el modo de menú de SETUP, se verá el último canal meteorológico como el canal cada segundo durante una exploración.

Ejemplo: cuando el último canal meteorológico es WX03, el radio escanea en el orden siguiente.

MEM001 → **WX03** → MEM002
→ **WX03** → MEM003 → **WX03** ...

Sin embargo, la frecuencia del último canal meteorológico no se visualizará hasta que el escáner encuentre la señal de alerta meteorológica.

NAVEGACIÓN

La función de navegación del **FTA-850L** se muestra en la pantalla de la brújula, lo que permite verificar la dirección de destino y la dirección de viaje de un vistazo. El destino o la ruta se pueden seleccionar de la memoria guardada previamente o del historial usado anteriormente, o puede introducir una nueva latitud y longitud para establecerlo como el destino. Durante la navegación por la ruta, puede consultar la sección que se encuentra actualmente en vuelo, el siguiente punto de referencia y la ruta completa en la pantalla de visualización de ruta fácil de entender.

Notas:

- Asegúrese de que la unidad GPS interna se haya activado antes de utilizar la navegación.
- La navegación no funciona cuando se capta un número insuficiente de satélites GPS para obtener su posición

Inicio de la navegación

1. Pulse la tecla **[MENU]** para visualizar la pantalla MENU.
2. Seleccione **"NAVI"** en la pantalla pulsando la tecla **[◀]** o **[▶]**, y a continuación pulse la tecla **[ENT]**.
Se muestra la pantalla para seleccionar el destino.



Seleccione el destino o la ruta

Hay tres formas de seleccionar un destino o una ruta:

- Seleccionar un destino o ruta de la memoria**
Seleccione la memoria almacenada (incluida la información de latitud y longitud) o la ruta para iniciar la navegación.
- Seleccione un destino o ruta del historial**
Inicie la navegación seleccionando de la memoria o el historial de rutas que se utilizó anteriormente para la navegación.
- Introduzca la latitud y la longitud para establecer el destino**
Introduzca una nueva latitud y longitud para comenzar a navegar hacia ese punto.
- **Seleccionar un destino o ruta de la memoria**

1. Pulse las teclas **[▲]** / **[▼]** para seleccionar **"Memory"** y pulse la tecla **[ENT]**.



2. Pulse las teclas [▲] / [▼] para seleccionar el grupo en el que se guarda la memoria deseada y, a continuación, pulse la tecla [ENT].

Todos los canales de memoria se muestran en el grupo “Todos”.



3. Pulse las teclas [▲] / [▼] para seleccionar un punto de referencia o ruta y, a continuación, pulse la tecla [ENT].

- Los puntos de referencia aparecen en la parte superior de la lista, seguidos de rutas.
- Aparece “HACIA” antes del nombre de la memoria de ruta.
- Solo se muestra la memoria donde se almacena la información de latitud / longitud.



- **Cuando se selecciona un punto de referencia**

Se muestra una pantalla de confirmación de la latitud y longitud del punto de referencia que se establecerá como destino.



- **Cuando se selecciona una ruta**

Se muestra la pantalla de confirmación de ruta. Los puntos de referencia registrados en el orden de la ruta se muestran de abajo hacia arriba.

- : Destino
- : Waypoint
- ▲ : Origen

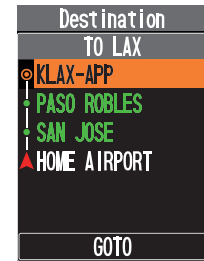

Muestra la latitud y la longitud de los puntos de referencia en la pantalla de confirmación de ruta.

Si selecciona una ruta, pulse las teclas [▲] / [▼] para seleccionar un punto de referencia y pulse la tecla [ENT] para mostrar la latitud y longitud de ese punto. Pulse la tecla [ENT] o la tecla [BACK] nuevamente para regresar a la pantalla original.

4. Siga los pasos a continuación para iniciar la navegación.

Cuando se selecciona un punto de referencia:

Pulse la tecla [ENT] para mostrar la pantalla de la brújula e iniciar la navegación del punto de referencia desde su ubicación actual.

Cuando se selecciona una ruta:

Pulse las teclas [▲] / [▼] para seleccionar “GO TO” y pulse la tecla [ENT] para mostrar la pantalla de la brújula y comenzar la navegación de ruta.

Pantalla de navegación



- ① Rosa de los vientos
- ② Indicador de rumbo
- ③ Indicador de punto de referencia
- ④ Nombre de etiqueta del siguiente punto de referencia o destino
- ⑤ DST (distancia)
- ⑥ COG (rumbo efectivo)
- ⑦ SOG (velocidad efectiva)
- ⑧ ALT (altitud)

- La rosa de los vientos gira para mostrar el desplazamiento hacia el rumbo.
- Al llegar al destino, sonará un pitido, la navegación finalizará y la pantalla de la brújula seguirá mostrándose.
- Para la navegación de ruta, al llegar a un punto de referencia, sonará un pitido y se mostrará automáticamente el siguiente punto de referencia.
- En la pantalla de navegación, la frecuencia o el canal de memoria se pueden cambiar girando el mando selector **DIAL**.

- Si se pulsa la tecla **[ENT]** durante la navegación, el biestable en el Modo COMM o la lista de memoria en el modo de memoria se mostrará temporalmente mientras continúa la navegación. Se pueden seleccionar canales biestables o de memoria pulsando las teclas **[▲]** / **[▼]** Aproximadamente 15 segundos después de pulsar la tecla **[BACK]**, o de detener la operación, regresará la pantalla de navegación.

Notas:

- Los puntos de referencia y las distancias de destino se pueden establecer en la configuración del GPS "Rango de llegada" (consulte la página 83).
- Cuando "RECALLGPS + F" (consulte la página 80) de la configuración del GPS se establece en "ON", la frecuencia del transceptor se guarda automáticamente en el siguiente punto de referencia donde se guarda la información de frecuencia. Se cambiará a la frecuencia que esté utilizando.

● Seleccione un destino o ruta del historial

Inicie la navegación seleccionando de la memoria o el historial de rutas utilizado anteriormente para la navegación.

1. Pulse las teclas **[▲]** / **[▼]** para seleccionar "History" y pulse la tecla **[ENT]**.

Los puntos de referencia aparecen en la parte superior de la lista, seguidos de rutas.



2. Seleccione el destino o la ruta e inicie la navegación con la misma operación que los pasos 2 a 4 de “**Seleccione el destino o la ruta**”.



● **Introduzca la latitud y la longitud directamente para establecer el destino**

1. Pulse las teclas [▲]/[▼] para seleccionar “New” y pulse la tecla [ENT].



2. Pulse la tecla [▲] o [▼] para seleccionar el elemento “Lat / Lon”, y pulse la tecla [ENT].

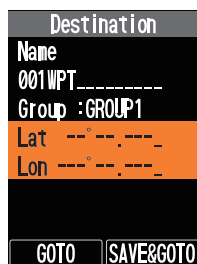

3. Pulse el teclado o seleccione un número o letra con el mando selector de DIAL y pulse la tecla [ENT].
4. Repita el paso 3 e introduzca toda la información de ubicación.

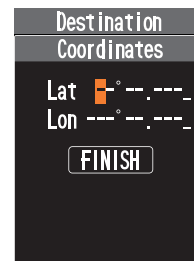

Para corregir un error tipográfico, pulse la tecla [▲] o [▼] para mover el cursor al dígito que desea cambiar y a continuación repita el paso 3.

5. Pulse las teclas [▲]/[▼] para seleccionar “FINISH” y pulse la tecla [ENT]. Se visualizará la información introducida.

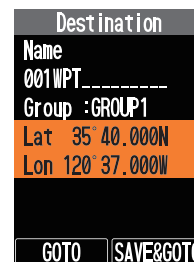

6. Pulse las teclas [▲]/[▼] para seleccionar “GO TO” y pulse la tecla [ENT].
 - Aparecerá la pantalla de la brújula e iniciará la navegación de puntos de referencia desde su ubicación actual.



- Si se selecciona "**SAVE & GOTO**" en el paso 6 anterior, la información de latitud / longitud de entrada se almacenará en la memoria, y a continuación la navegación del punto de referencia comenzará con la memoria almacenada desde la ubicación actual como destino.
- El "**Nombre**" (nombre de la etiqueta) y el grupo se pueden cambiar y guardar de la misma manera que se escribe en la memoria.

Visualización de la ruta durante la navegación

En la pantalla de ruta, puede verificar la sección en la que está ejecutando actualmente y el siguiente punto de referencia.

1. Pulse la tecla [**FUNC**] para visualizar la pantalla de funciones NAVI.
2. Pulse las teclas [**▲**] / [**▼**] para seleccionar "**Continue**" y pulse la tecla [**ENT**].
La misma operación que la anterior es posible pulsando la tecla [**2**].



Pantalla de visualización de ruta

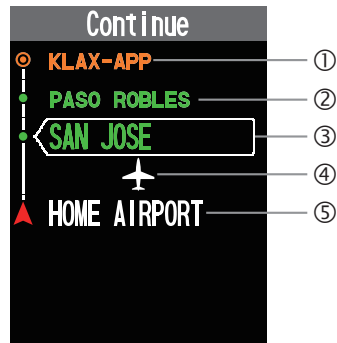

- ① Destino
- ② Waypoint
- ③ Siguiete punto de referencia
- ④ Posición actual
- ⑤ Origen

- Al llegar a un punto de referencia, la pantalla se actualiza para mostrar la sección en la que se encuentra actualmente y el siguiente punto de referencia.
- Si no se muestra la ruta completa, pulse la tecla [**▲**] o [**▼**] o gire el mando selector de DIAL para desplazarse por la pantalla y mostrarla.
- Pulse la tecla [**BACK**] dos veces para regresar a la pantalla de navegación.

Deteniendo la navegación en curso

1. Pulse la tecla [FUNC] para visualizar la pantalla de funciones NAVI.

2. Pulse las teclas [▲] / [▼] para seleccionar "Stop" y, a continuación, pulse la tecla [ENT].

La misma operación que la anterior es posible pulsando la tecla [3].

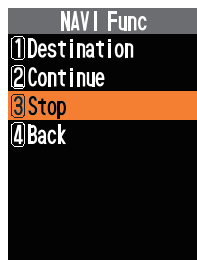

3. Se visualizará la pantalla de confirmación. Para finalizar la navegación, pulse la tecla [ENT].

Detener la navegación y mostrar la pantalla de la brújula.

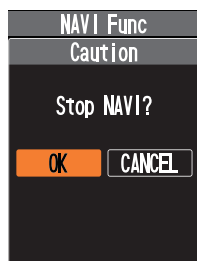

Volver al punto de partida

Puede volver fácilmente al punto de partida durante la navegación. Si se encuentra en el proceso de navegación de ruta, se iniciará la navegación de ruta inversa y podrá volver a los puntos de referencia que ha pasado desde el punto de partida (Origen) en el orden inverso.

1. Pulse la tecla [FUNC] para visualizar la pantalla de funciones NAVI.

2. Pulse las teclas [▲]/[▼] para seleccionar "Back" y pulse la tecla [ENT].

La misma operación que la anterior es posible pulsando la tecla [4].



3. Se visualizará la pantalla de confirmación. Para volver al punto de inicio, pulse la tecla [ENT]. Comienza la navegación al punto de partida.

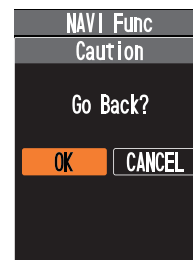

Nota:

- En el caso de la navegación por puntos de referencia, el destino es el punto de inicio de latitud y longitud guardados por GPS cuando se inicia la navegación.
- Si el GPS no está posicionado y no se puede guardar la latitud / longitud, sonará una alarma de error y no se podrá iniciar la navegación al punto de partida.

Iniciar una nueva navegación

Puede iniciar una nueva navegación seleccionando un destino o una ruta mientras navega. La navegación actual se detendrá automáticamente.

1. Pulse la tecla [FUNC] para visualizar la pantalla de funciones NAVI.
2. Pulse las teclas [▲]/[▼] para seleccionar “Destination:” y pulse la tecla [ENT].
La misma operación que la anterior es posible pulsando la tecla [1].



3. Seleccione el destino o la ruta consultando los pasos en “Selecione el destino o la ruta” (página 58).
Comenzará una nueva navegación.



Guardar la ruta en la memoria

Puede registrar hasta 40 rutas registrando canales de memoria que almacenan información de latitud y longitud como destinos, puntos de partida y puntos de referencia.

1. Pulse y mantenga pulsada la tecla [MENU] para mostrar la pantalla del menú SETUP.
2. Seleccione “Memory Book” en la pantalla pulsando la tecla [▲] o [▼] y a continuación pulse la tecla [ENT].

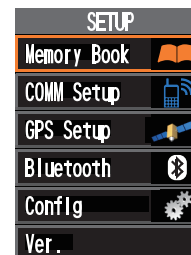

3. Pulse las teclas [▲]/[▼] para seleccionar “New” y pulse la tecla [ENT]

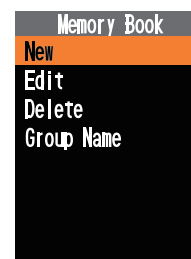

4. Pulse las teclas [▲]/[▼] para seleccionar “Route” y pulse la tecla [ENT].

Se visualizará la pantalla de Ruta.

El nombre (etiqueta) y el grupo se establecen automáticamente de forma predeterminada, pero pueden cambiarse mediante la misma operación que para guardar la memoria.



Seleccione un destino

5. Pulse las teclas [▲]/[▼] para seleccionar “Destination:” y pulse la tecla [ENT].



6. Pulse las teclas [▲] / [▼] para seleccionar el grupo en el que se guarda la memoria deseada y, a continuación, pulse la tecla [ENT].

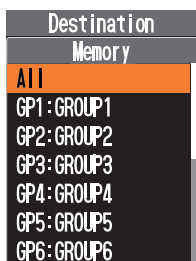

7. Pulse las teclas [▲] / [▼] para seleccionar el punto de referencia y, a continuación, pulse la tecla [ENT].

- No se muestra la memoria donde se almacena la ruta.
- Solo se muestra la memoria donde se almacena la información de latitud / longitud.



8. Se muestra el destino establecido (por ejemplo: KLAX-APP).

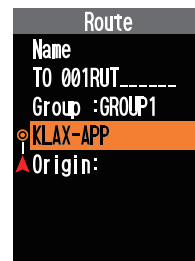

Añadir puntos de referencia

9. Para añadir un punto de referencia, seleccione el punto de referencia una línea arriba en el orden que desea añadir y pulse la tecla [ENT]. Si no desea añadir una parada, continúe con “Establecer el punto de partida” (paso 13).

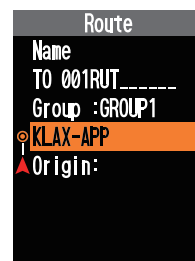

Nota:

No se pueden añadir puntos de referencia si se selecciona el punto de partida.

10. Pulse las teclas [▲]/[▼] para seleccionar “Add” y pulse la tecla [ENT]

11. Añada puntos de referencia de la misma manera que en los pasos 6 y 7.



El punto de referencia añadido se introducirá un paso hacia abajo. (por ejemplo: 001WPT)

12. Repetir los pasos 10 y 11 para añadir más puntos de referencia.

Se pueden añadir hasta 30 puntos de referencia a una ruta.

Establecer el punto de partida (origen)

13. Pulse las teclas [▲] / [▼] para seleccionar “Origin:” y, a continuación, pulse la tecla [ENT].

14. Establezca el punto de partida mediante la misma operación que en los pasos 6 y 7.

Se mostrará el punto de partida establecido. (por ejemplo: PASO ROBLES)

16. Pulse las teclas [▲] / [▼] para seleccionar “SAVE” y pulse la tecla [ENT] para guardar la ruta en la memoria.

Esto completa el guardado de la ruta.



● Cambiar (sobrescribir) puntos de referencia

Puede cambiar los puntos de referencia que registró mientras editaba la ruta.

1. Pulse las teclas [▲] / [▼] para seleccionar el punto de referencia que desea cambiar y, a continuación, pulse la tecla [ENT].

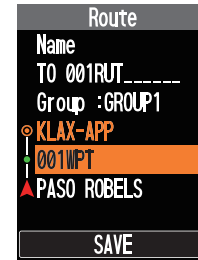

2. Pulse las teclas [▲] / [▼] para seleccionar “Overwrite” y, a continuación, pulse la tecla [ENT].
3. Seleccione la memoria a sobrescribir mediante la misma operación que 6 y 7.

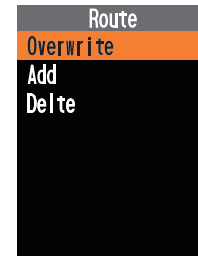

● Eliminar puntos de referencia

Puede eliminar los puntos de referencia registrados mientras edita una ruta.

1. Pulse las teclas [▲] / [▼] para seleccionar el punto de referencia que desea eliminar y, a continuación, pulse la tecla [ENT].

Nota:

El punto de partida y el destino determinados no se pueden borrar.

2. Pulse las teclas [▲] / [▼] para seleccionar “Delete” y, a continuación, pulse la tecla [ENT].
Se eliminarán los puntos de referencia.



Editar la ruta almacenada

Puede editar la ruta almacenada en el Libro de memoria en el menú de configuración.

1. Pulse y mantenga pulsada la tecla [MENU] para mostrar la pantalla del menú SETUP.

2. Seleccione “Memory Book” en la pantalla pulsando la tecla [▲] o [▼] y a continuación pulse la tecla [ENT].



3. Pulse las teclas [▲] / [▼] para seleccionar “New” y, a continuación, pulse la tecla [ENT].

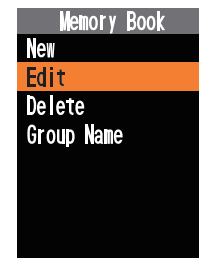

4. Pulse las teclas [▲] / [▼] para seleccionar el grupo de memoria en el que se guarda la ruta que desea editar y pulse la tecla [ENT].

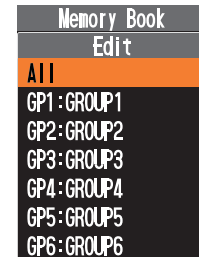

5. Pulse la tecla [▲] o [▼] para seleccionar la ruta a editar y, a continuación, pulse la tecla [ENT].



6. Edite la ruta consultando “Guardar la ruta en la memoria” (página 64).

Eliminar la ruta almacenada

1. Pulse y mantenga pulsada la tecla [MENU] para mostrar la pantalla del menú SETUP.
2. Seleccione “Memory Book” en la pantalla pulsando la tecla [▲] o [▼] y a continuación pulse la tecla [ENT].
3. Pulse las teclas [▲] / [▼] para seleccionar “Delete” y, a continuación, pulse la tecla [ENT].

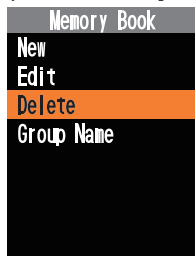

4. Pulse las teclas [▲] / [▼] para seleccionar el grupo de memoria en el que se guarda la ruta que desea eliminar y pulse la tecla [ENT].
5. Pulse la tecla [▲] o [▼] para seleccionar la ruta que desea eliminar y, a continuación, pulse la tecla [ENT].
6. Se visualizará la pantalla de confirmación. Para eliminar, pulse la tecla [▲] o [▼] para seleccionar “OK”, y, a continuación, pulse la tecla [ENT].

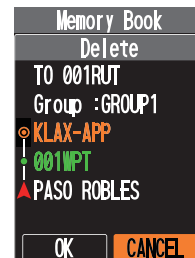

FUNCIÓN DE TEMPORIZADOR

El **FTA-850L** ofrece tanto un "cronómetro" como un temporizador de "cuenta atrás". Puede utilizarse para múltiples usos para controlar el tiempo.

Incluso mientras el temporizador está en funcionamiento, puede pasar a los otros modos de funcionamiento para recibir, transmitir, rastrear, etc.

Uso del cronómetro

1. Pulse la tecla [MENU] para visualizar la pantalla MENU.
2. Seleccione "TIMER" en la pantalla pulsando la tecla [▲] o [▼] y a continuación pulse la tecla [ENT].
3. Seleccione "STOPWATCH" en la pantalla pulsando la tecla [▲] o [▼] y a continuación pulse la tecla [ENT].

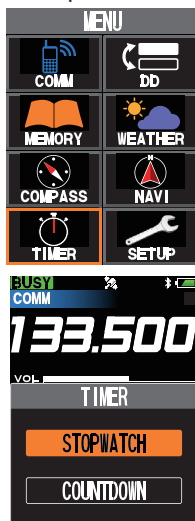

4. Para empezar a cronometrar, seleccione "START" en la pantalla pulsando la tecla [▲] o [▼], y a continuación pulse la tecla [ENT].

El tiempo visualizado se reducirá e "START" cambia a "STOP".

Aparece el icono "⏸" en la parte superior derecha de la pantalla durante el conteo.

5. Para detener el cronómetro, seleccione "STOP" y pulse la tecla [ENT].

Para reanudar el funcionamiento del cronómetro, seleccione "START" después de "STOP" y vuelva a pulsar la tecla [ENT].

6. Para reiniciar el recuento, seleccione "RESET" en la pantalla pulsando la tecla [▲] o [▼] y a continuación pulse la tecla [ENT].

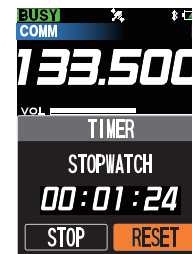
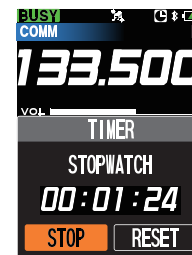
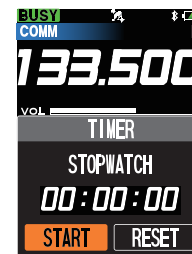

Si se selecciona “**RESET**” durante el funcionamiento del cronómetro, el temporizador seguirá contando desde “00:00:00”.

Si se selecciona “**RESET**” durante la parada, el tiempo visualizado cambiará a “00:00:00” y el cronómetro seguirá parado.

Nota:

Puede cambiar la frecuencia de recepción durante el funcionamiento del cronómetro.

Pulse la tecla [**BACK**] para mostrar la pantalla de recuperación con la lista de frecuencias que ha utilizado temporalmente en la pantalla, de modo que pueda seleccionar una frecuencia de la lista con el [**▲**] o [**▼**] o cambie la frecuencia con el mando selector DIAL. Pulse la tecla [**BACK**] para volver a la pantalla del temporizador.

Utilización del temporizador de cuenta atrás

1. Pulse la tecla [**MENU**] para visualizar la pantalla MENU.
2. Seleccione “**TIMER**” en la pantalla pulsando la tecla [**▲**] o [**▼**] y a continuación pulse la tecla [**ENT**].
3. Pulse la tecla [**ENT**]

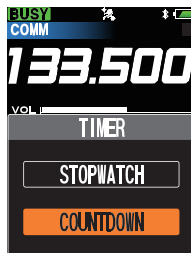

4. Pulse la tecla [**▲**] o [**▼**] para mover el cursor hasta hora, minuto o segundo.
5. Introduzca el tiempo con el teclado o el mando selector DIAL, y a continuación pulse la tecla [**ENT**].
Pulse la tecla [**BACK**] para cancelar el tiempo introducido.
6. Para empezar a cronometrar, seleccione “**START**” en la pantalla pulsando la tecla [**▲**] o [**▼**], y a continuación pulse la tecla [**ENT**].
El tiempo visualizado se reducirá e “**START**” cambia a “**STOP**”.

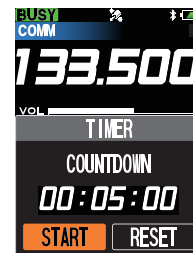
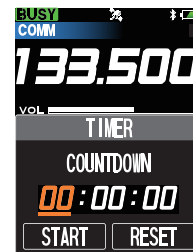

- Aparece el icono “**⏸**” en la parte superior derecha de la pantalla durante el conteo.
7. Para detener el cronómetro, seleccione “**STOP**” y pulse la tecla [**ENT**].
Para reanudar el funcionamiento del cronómetro, seleccione “**START**” después de “**STOP**” y vuelva a pulsar la tecla [**ENT**].

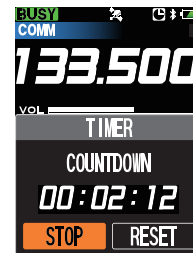

8. Para reiniciar el recuento, seleccione “RESET” en la pantalla pulsando la tecla [▲] o [▼] y a continuación pulse la tecla [ENT].

El tiempo visualizado cambiará a “00:00:00” y el temporizador se detendrá.

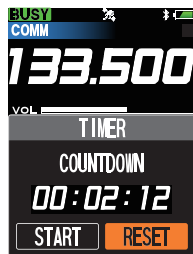

Nota:

Puede cambiar la frecuencia de recepción durante el funcionamiento del cronómetro.

Pulse la tecla [BACK] para mostrar la pantalla de recuperación con la lista de frecuencias que ha utilizado temporalmente en la pantalla, de modo que pueda seleccionar una frecuencia de la lista con el [▲] o [▼] o cambie la frecuencia con el mando selector DIAL. Pulse la tecla [BACK] para volver a la pantalla del temporizador.

- Cuando el temporizador de cuenta atrás llegue a “00:00:00”, los pitidos sonarán de forma continua y se visualizará “¡Timer Alarm!” en la pantalla. Pulse cualquier tecla para detener los pitidos.

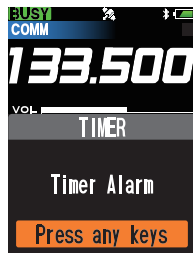

- Puede configurar el temporizador para que suene la alarma sin pitidos. Seleccione “OFF” en el elemento “TIMER ALARM” del menú CONFIGURATION en el modo SETUP.

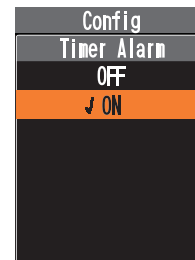
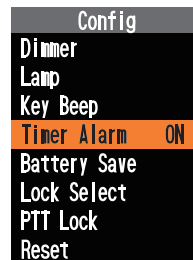

FUNCIÓN GPS

El **FTA-850L** tiene una unidad de recepción interna GPS para recibir y visualizar la información de posición en todo momento. La información de su propia posición así como la de las estaciones recibidas pueden memorizarse y utilizarse posteriormente para la navegación.

Activación de la unidad GPS

1. Pulse y mantenga pulsada la tecla **[MENU]** para mostrar la pantalla del menú SETUP.
2. Seleccione **"GPS Setup"** en la pantalla pulsando la tecla **[▲]** o **[▼]** y a continuación pulse la tecla **[ENT]**.



3. Seleccione **"GPS ON/OFF"** en la pantalla pulsando la tecla **[▲]** o **[▼]**, y a continuación pulse la tecla **[ENT]**.

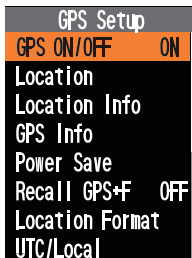

4. Seleccione **"ON"** en la pantalla pulsando la tecla **[▲]** o **[▼]** y a continuación pulse la tecla **[ENT]**.

La unidad GPS está ajustada a ACTIVADA y la pantalla volverá al menú SETUP DE GPS.

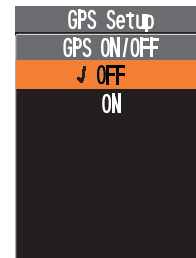

Aparecerá el icono "GPS" en la parte superior del visualizador al volver a la pantalla de Modo COMM, MR u otro modo de funcionamiento.

Notas:

- La unidad GPS está ajustada a **ACTIVADA** por defecto.
- Para reducir el consumo de energía, le recomendamos que APAGUE la unidad GPS si no es necesaria.

Visualización de la información de posición

Puede escoger la forma de visualizar información de posición de tres tipos: numérico, brújula y numérico con estado de GPS.

Notas:

- Puede cambiar la unidad de las mediciones visualizadas mediante el modo SETUP.
- Puede ajustar la zona horaria y la diferencia mediante el modo SETUP.
- La información de posición se visualizará con el tipo de pantalla que haya seleccionado la última vez antes de cambiar el modo de funcionamiento o apagar la radio.

● **Pantalla de información de ubicación**

1. Pulse y mantenga pulsada la tecla [MENU] para mostrar la pantalla del menú SETUP.
2. Seleccione “GPS Setup” en la pantalla pulsando la tecla [▲] o [▼] y a continuación pulse la tecla [ENT].



3. Seleccione “Location Info” en la pantalla pulsando la tecla [▲] o [▼], y a continuación pulse la tecla [ENT].

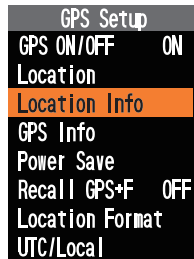

Se mostrarán la latitud y longitud de su posición actual, COG (rumbo sobre el suelo), SOG (velocidad sobre el suelo), altitud y la fecha.



Nota:

El funcionamiento con ahorro de energía de la unidad GPS está desactivado mientras se muestra la información de posición.

● **Pantalla de información de GPS**

1. Pulse y mantenga pulsada la tecla [MENU] para mostrar la pantalla del menú SETUP.
2. Seleccione “GPS Setup” en la pantalla pulsando la tecla [▲] o [▼] y a continuación pulse la tecla [ENT].
3. Seleccione “GPS Info” en la pantalla pulsando la tecla [▲] o [▼] y a continuación pulse la tecla [ENT].

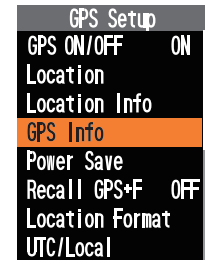

Se visualizará la latitud y longitud de su posición actual, un alcance de radar mostrando la posición de los satélites GPS captados, barras indicando la intensidad de la señal de los satélites GPS captados y la fecha.



Memorización de la información de posición

Puede guardar la información sobre su posición en cierto momento en el libro de memorias de la radio.

1. Pulse y mantenga pulsada la tecla [MENU] para mostrar la pantalla del menú SETUP.
2. Seleccione "GPS Setup" en la pantalla pulsando la tecla [▲] o [▼] y a continuación pulse la tecla [ENT].
3. Seleccione "Location" en la pantalla pulsando la tecla [▲] o [▼], y a continuación pulse la tecla [ENT].

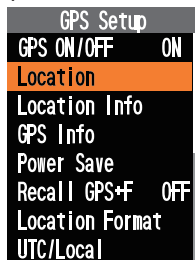

Aparece el formulario MARCAR POSICIÓN en la pantalla, con la información de nombre (etiqueta), frecuencia, etiqueta de grupo y posición actual ya rellenos.



- Si no necesita cambiar los elementos en el formulario, pulse la tecla [SAVE]. La información de posición se almacenará en la memoria y la pantalla vuelve a la visualización anterior al acceso al modo de menú.

- Si desea cambiar o introducir alguno de los elementos en el formulario, pulse la tecla [▲] o [▼] para seleccionar el elemento y a continuación pulse la tecla [ENT].
Introduzca letras y/o números con el teclado o el mando selector DIAL, a continuación pulse la tecla [ENT]. Pulse la tecla [SAVE] tras haber realizado todas las entradas o cambios para almacenarlos en la memoria.
- Pulse la tecla [BACK] para cancelar los cambios o entradas.

Grabación de la información de posición

El FTA-850L incluye un registrador de información de posición que le permite registrar su ubicación a intervalos regulares. Se requiere el software de programación de PC YCE46 (disponible en línea) para copiar los datos del registro de GPS a su PC.

1. Pulse la tecla [FUNC] para mostrar la pantalla del menú Func
2. Seleccione "Logger" en la pantalla pulsando la tecla [▲] o [▼] y a continuación pulse la tecla [ENT].
La misma operación que la anterior es posible pulsando la tecla [4].

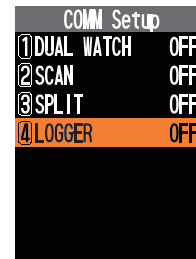

Se inicia la grabación y la pantalla vuelve a la visualización anterior con el icono "📍" en la parte superior de la pantalla.

- Puede cambiar el intervalo de tiempo de grabación mediante el modo SETUP.

MODO SETUP

Nota:

No recomendamos cambiar ninguno de los ajustes por defecto hasta que esté muy familiarizado con el funcionamiento del **FTA-850L**.

Funcionamiento Básico

1. Pulse la tecla [MENU] para visualizar la pantalla MENU.

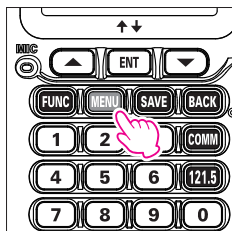

2. Seleccione "SETUP" en la pantalla MENU pulsando la tecla [▲] o [▼], y a continuación pulse la tecla [ENT]. También puede cambiar a la pantalla del menú SETUP pulsando y manteniendo pulsada la tecla [MENU].



3. Seleccione el elemento en el menú SETUP pulsando la tecla [▲] o [▼] y a continuación pulse la tecla [ENT].



4. Seleccione el elemento que desee visualizar y/o en el que quiera cambiar los ajustes pulsando la tecla [▲] o [▼] y a continuación pulse la tecla [ENT].

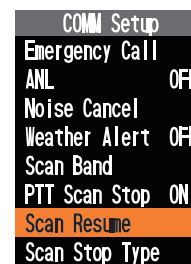

5. Introduzca o seleccione los ajustes en cada una de las pantallas dedicadas a cada uno de los elementos y a continuación pulse la tecla [ENT] para determinar los nuevos ajustes.

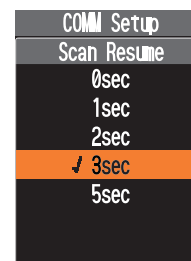

Elementos del menú

○ Memory Book

Puede almacenar las frecuencias o posiciones con un nombre de etiqueta en la memoria de la radio y mantener las entradas almacenadas.

○ COMM Setup

Puede determinar y ajustar las operaciones de la radio en el modo COM.

○ SETUP GPS

Puede determinar y ajustar las operaciones de la radio en el modo GPS.

○ Bluetooth

Puede configurar y emparejar las operaciones de Bluetooth.

○ Config

Puede determinar y ajustar las diversas condiciones de la radio.

○ Ver.

Puede confirmar la versión del software que funcione actualmente en la radio.

Mantenimiento de la memoria

Ver páginas 52 a 54 para los detalles.

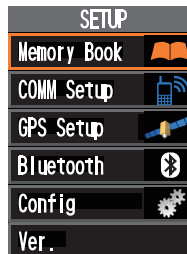

Ajuste del funcionamiento en modo COM



- **Conexión / desconexión de la llamada de emergencia**

Puede habilitar o inhabilitar el acceso rápido a la frecuencia de emergencia 121.500 MHz (vea también la página 24).

COMM Setup		COMM Setup	
Emergency Call		Emergency Call	
ANL	OFF	OFF	
Noise Cancel		✓ ON	
Weather Alert	OFF		
Scan Band			
PTT Scan Stop	ON		
Scan Resume			
Scan Stop Type			

- **Encendido / apagado del ANL (Limitador de ruido automático)**

Ver página 49 para los detalles.

- **Configuración de la función de cancelación de ruido para transmitir y recibir audio**

Reduce el ruido de fondo durante la transmisión/recepción. Puede ajustarse individualmente para la transmisión y para la recepción (4 niveles).

COMM Setup		COMM Setup	
Emergency Call		Noise Cancel	
ANL	OFF	TX Mode	
Noise Cancel		RX Mode	
Weather Alert	OFF		
Scan Band			
PTT Scan Stop	ON		
Scan Resume			
Scan Stop Type			

- **Conexión / desconexión de la alerta meteorológica**

Puede habilitar o inhabilitar la función de alarma al recibir la señal de alerta meteorológica (vea la página 45).

COMM Setup		COMM Setup	
Emergency Call		Weather Alert	
ANL	OFF	OFF	
Noise Cancel		✓ ON	
Weather Alert	OFF		
Scan Band			
PTT Scan Stop	ON		
Scan Resume			
Scan Stop Type			

- **Configuración de la banda de exploración**

Ver página 56 para los detalles.

- **Conexión / desconexión de la parada de escaneado con el PTT**

Puede bloquear el interruptor PTT durante la operación de exploración (vea la página 55).

COMM Setup		COMM Setup	
Emergency Call		PTT Scan Stop	
ANL	OFF	OFF	
Noise Cancel		✓ ON	
Weather Alert	OFF		
Scan Band			
PTT Scan Stop	ON		
Scan Resume			
Scan Stop Type			

- **Ajuste del tiempo de reanudación de escaneo**

Puede seleccionar un tiempo de espera hasta la reanudación de la exploración después de que la señal encontrada desaparezca (vea también la página 55).

COMM Setup	
Emergency Call	
ANL	OFF
Noise Cancel	
Weather Alert	OFF
Scan Band	
PTT Scan Stop	ON
Scan Resume	
Scan Stop Type	

COMM Setup	
Scan Resume	0sec
	1sec
	2sec
	3sec
	5sec

- **Ajuste del funcionamiento tras la detención de un escaneo**

Puede seleccionar cualquiera de las operaciones siguientes al encontrar una señal durante una exploración (vea también la página 55).

Busy Stop ... Se mantiene a la frecuencia y no reanudará el escaneo

5sec Stop ... Se mantiene a la frecuencia durante 5 segundos y a continuación reanuda el escaneo

10sec Stop ... Se mantiene a la frecuencia durante 10 segundos y a continuación reanuda el escaneo

COMM Setup	
Emergency Call	
ANL	OFF
Weather Alert	OFF
Noise Cancel	
Scan Band	
PTT Scan Stop	ON
Scan Resume	
Scan Stop Type	

COMM Setup	
Scan Stop Type	
	Busy Stop
	5sec Stop
	10sec Stop

- **Ajuste de la frecuencia rastreada para vigilancia dual**

Ver página 46 para los detalles.

- **Ajuste de la frecuencia de transmisión durante la recepción de banda NAV**

Ver página 43 para los detalles.

- **Ajuste del paso de frecuencia para sintonización**

Ver página 49 para los detalles.

- **Ajuste del temporizador de corte para transmisión**

Ver página 47 para los detalles.

- **Ajuste de la configuración del micrófono**

Ver página 48 para los detalles.

- **Ajuste del funcionamiento de tono lateral**

Ver página 48 para los detalles.

- **Ajuste del filtro de audio del receptor**

Puede seleccionar el funcionamiento del filtro de audio de los siguientes 4 tipos.

Normal ... Sin filtrado

Low Cut ... Corta el rango inferior del sonido

High Cut ... Corta el rango superior del sonido

High And Low Cut ... Corta los rangos superior e inferior del sonido

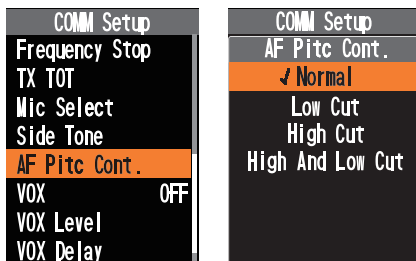

- **Activación / desactivación del funcionamiento de VOX**

Ver página 37 para los detalles.

- **Ajuste de la sensibilidad del sistema VOX**

Ver página 37 para los detalles.

- **Ajuste del tiempo de detección del sistema VOX**

Ver página 37 para los detalles.

Ajuste del funcionamiento en modo GPS



- **Conexión / desconexión de la unidad GPS interna**

Ver página 72 para los detalles.

- **Memorización de la información de posición**

Ver página 74 para los detalles.

- **Visualización de la información de ubicación**

Ver página 73 para los detalles.

- **Mostrando la información del GPS**

Ver página 73 para los detalles.

- **Ajuste del funcionamiento de ahorro de energía de la unidad GPS interna**

Puede seleccionar un intervalo de tiempo de funcionamiento periódico de la unidad GPS para reducir el consumo de batería (vea también la página 72).

OFF ... Funciona en todo momento

Auto ... Está desactivado hasta que se recibe una señal GPS o la radio accede al modo GPS o NAVI

50% ... Inactivo durante 3 seg tras funcionamiento de 3 seg

75% ... Inactivo durante 9 seg tras funcionamiento de 3 seg

90% ... Inactivo durante 27 seg tras funcionamiento de 3 seg

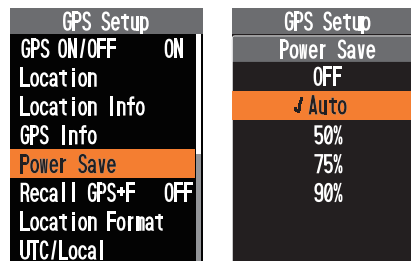

- **Conexión / desconexión de la realización de llamada a la frecuencia durante el modo NAVI**

Puede sintonizar la radio a la frecuencia de la posición marcada ajustada como el destino de la navegación de punto de referencia, si se ha guardado la posición con su frecuencia (vea también la página 72).

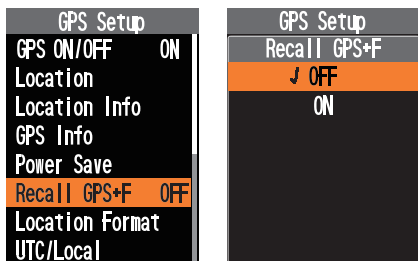

- **Ajuste del formato de notación de la ubicación**

Puede seleccionar el sistema de coordenadas para que la información de posición se muestre en la pantalla.

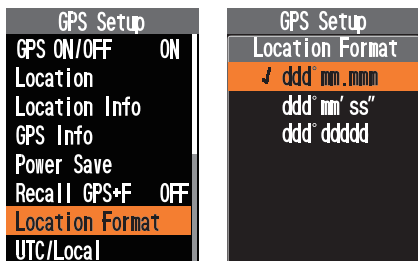

- **Ajuste de zona horaria**

Puede seleccionar que se muestre la hora UTC (hora universal coordinada) o la hora local en la pantalla (vea la página 72).

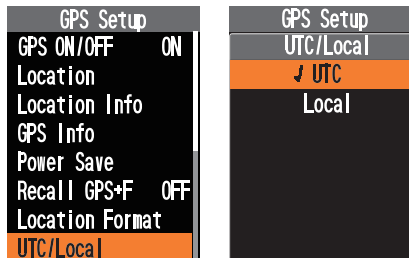

- **Ajuste de la diferencia horaria**

Debe ajustar la diferencia horaria de su zona actual al utilizar la hora local (vea la página 72).

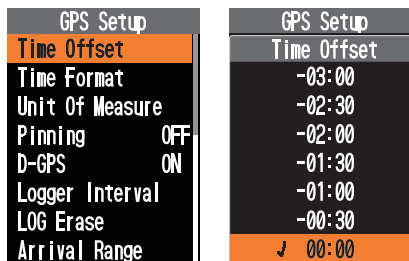

● Ajuste de la notación de formato de hora

Puede seleccionar notación de 24 horas o 12 horas para que se muestre en la pantalla (vea la página 72).

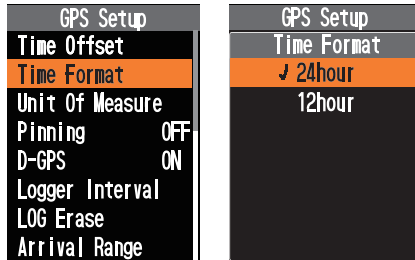

● Ajuste de la unidad de medición

Puede seleccionar la unidad de velocidad, distancia y altitud para que se muestre en la pantalla (vea la página 72).

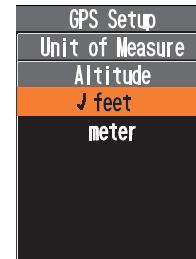
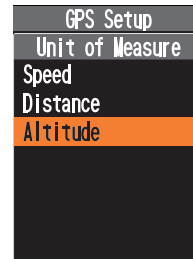
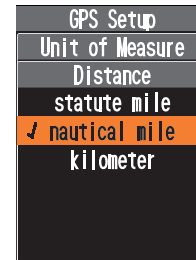
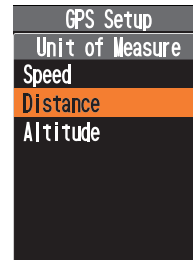
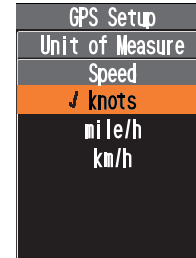
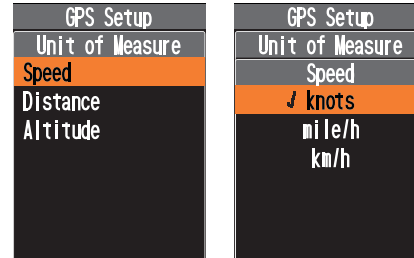
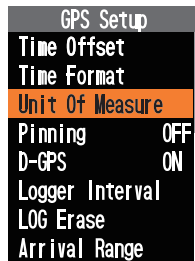

● Conexión / desconexión del marcado

Puede activar o desactivar la actualización de la información de posición cuando haya permanecido en un lugar durante un cierto período de tiempo.

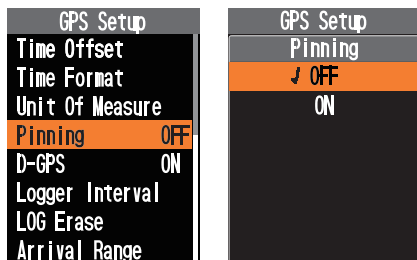

● Conexión / desconexión de la característica de GPS diferencial

Puede utilizar el SBAS (sistema de aumento basado en satélite) mientras obtiene la información de posición.

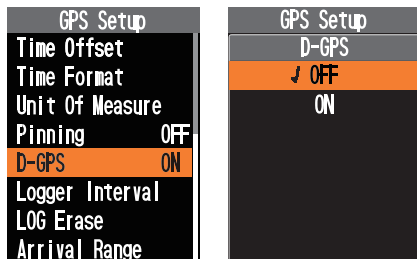

● Ajuste del intervalo de tiempo de registro

Puede seleccionar una relación de tiempo para el registro de la información de posición obtenida del GPS (vea la página 74).

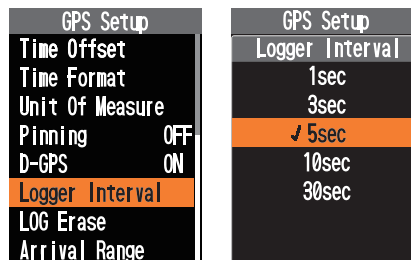

● Borrado del registro

Puede borrar los registros de la información de posición obtenidos del GPS (vea la página 74).

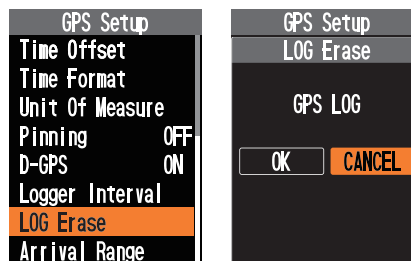

● Configuración del rango de llegada

Puede seleccionar y determinar la distancia de rango de llegada. Sonará una alerta cuando su embarcación navegue en el interior del rango de llegada del punto de referencia designado.

164 pies / 328 pies / 656 pies / 1640 pies / 1969 pies / 2297 pies / 2625 pies / 2953 pies / 0,54 millas / 0,81 millas / 1,08 millas / 1,62 millas / 2,16 millas / 2,70 millas / 3,24 millas

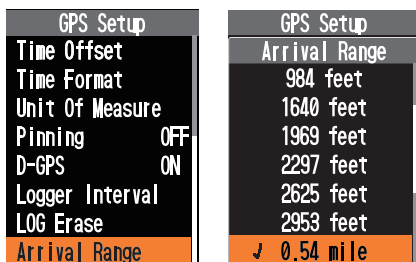

Configuración del funcionamiento de Bluetooth



Ver páginas 32 a 35 para los detalles.

Ajuste del funcionamiento y configuración de la radio



● Ajuste del brillo de la pantalla

Puede ajustar el atenuador en 7 niveles.

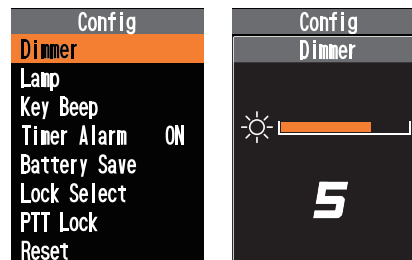

● Ajuste de la lámpara de la pantalla

Puede seleccionar el funcionamiento de la iluminación de la pantalla entre los 3 tipos siguientes.

- Continuous.....** Encendida en todo momento
- 5 seg / 10 seg / 30 seg / 60 seg / 120 seg / 180 seg**
..... Se ilumina durante el tiempo seleccionado cuando se pulsa cualquier tecla

Tecla / EXT PO ... Se enciende durante 5 segundos solo cuando se pulsa alguna tecla o se enciende en todo momento cuando se suministra la alimentación a través de la toma **CC EXT**

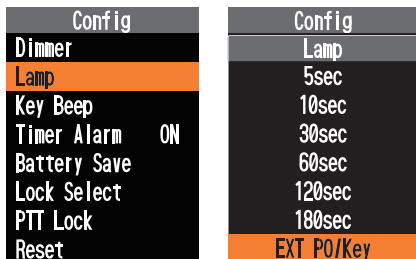

● Ajuste del volumen de los pitidos de las teclas

Puede ajustar el volumen en 5 niveles.

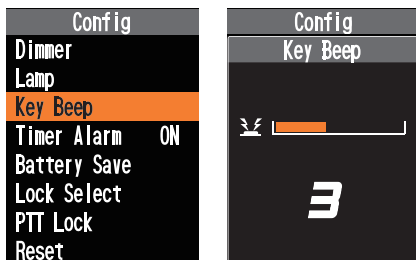

● Conexión / desconexión de la alarma del temporizador

Ver página 71 para los detalles.

● Ajuste de la operación de ahorro de energía

Ver página 47 para los detalles.

● Ajuste de la configuración de bloqueo

Ver página 28 para los detalles.

● Establecer la configuración de bloqueo de PTT

Ver página 50 para los detalles.

● Reajuste de la radio

Puede inicializar las memorias y los ajustes de las categorías de menú independientemente o al mismo tiempo (vea también las páginas 29).

Function ... Inicializa los ajustes de encendido / apagado en el menú Func

Memory ... Elimina las entradas de la memoria

COMM ... Inicializa los ajustes en el menú de configuración de COMM

GPS ... Inicializa los ajustes en el menú de configuración de GPS

Configuración ... Inicializa los ajustes en el menú SETUP

Fábrica ... Reinicia la radio al valor por defecto de fábrica

Acerca de la radio

Puede confirmar la versión del software que funcione actualmente en la radio.

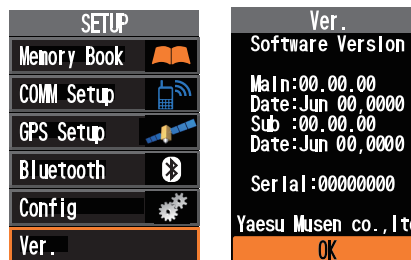

Resumen del menú SETUP

● Memory Book

Elemento	Descripción	Valor por defecto
New	Añadir nuevos canales o destinos	–
Edit	Editar la información almacenada	–
Delete	Borrado del destino o canal almacenado	–
Group Name	Edición del nombre del grupo	GP1:GROUP1 GP2:GROUP2 GP3:GROUP3 GP4:GROUP4 GP5:GROUP5 GP6:GROUP6 GP7:GROUP7 GP8:GROUP8 GP8:GROUP9

● COMM Setup

Elemento	Descripción	Valor por defecto
Emergency Call	Conexión / desconexión de la llamada de emergencia	ON
ANL	Conexión / desconexión del limitador de ruido automático	OFF
Noise Cancel	Modo TX	OFF
	Modo RX (4 niveles)	OFF
Weather Alert	Conexión / desconexión de la alerta meteorológica	OFF
Scan Band	Seleccionar la banda de exploración	ALL Band
PTT Scan Stop	Conexión / desconexión de la parada de escaneado con el PTT	ON

Elemento	Descripción	Valor por defecto
Scan Resume	Ajuste del tiempo de reanudación de escaneado	3 sec (seg.)
Scan Stop Type	Ajuste del funcionamiento tras la detención de un escaneado	Busy Stop
Dual Watch Freq.	Ajuste de la frecuencia rastreada para vigilancia dual	–
Split Frequency	Ajuste de la frecuencia de transmisión durante la recepción de banda NAV	–
Frequency Step	Ajuste del paso de frecuencia para sintonización	25 kHz
TX TOT	Ajuste del temporizador de corte para transmisión	5 min
Mic Select	Ajuste de la configuración del micrófono	INT Mic
Side Tone	Ajuste del funcionamiento de tono lateral	OFF
Af Pitch Cont.	Ajuste del filtro de audio del receptor	Normal
VOX	Activación / desactivación del funcionamiento de VOX	OFF
VOX Level	Ajuste de la sensibilidad del sistema VOX	Level2
VOX Delay	Ajuste del tiempo de detección del sistema VOX	1,5 sec (seg.)

● SETUP GPS

Elemento	Descripción	Valor por defecto
GPS ON/OFF	Conexión / desconexión de la unidad GPS interna	ON
Location	Memorización de la información de posición	-
Location Info	Visualización de la posición actual	-
GPS Info	Visualización de la pantalla numérica con el estado del GPS	-
Power Save	Ajuste del funcionamiento de ahorro de energía de la unidad GPS interna	Auto
Recall GPS + F	Conexión / desconexión de la realización de llamada a la frecuencia durante el modo NAVI	OFF
Location Format	Ajuste del formato de notación de la ubicación	ddd°mm.mmm
UTC/Local	Ajuste de zona horaria	UTC
Time Offset	Ajuste de la diferencia horaria	00:00
Time Format	Ajuste de la notación de formato de hora	24 horas
Unit of Measure	VELOCIDAD	nudos
	DISTANCIA	millas náuticas
	ALTITUD	pies
Pinning	Conexión / desconexión del marcado	OFF
D-GPS	Conexión / desconexión de la característica de GPS diferencial	ON
Logger Interval	Ajuste del intervalo de tiempo de registro	5 sec (seg.)
LOG Erase	Borrado del registro	-
Arrival Range		0,54 millas

● Bluetooth

Elemento	Descripción	Valor por defecto
Bluetooth	Conexión/desconexión de la unidad de Bluetooth	OFF
Device:	Visualización de la lista de dispositivos Bluetooth	-
New	Buscando el dispositivo Bluetooth	-
Mic Science	Configuración de la sensibilidad del micrófono del dispositivo Bluetooth	7

● Config

Elemento	Descripción	Valor por defecto
Dimmer	Ajuste del brillo de la pantalla	5
Lamp	Ajuste de la lámpara de la pantalla	EXT PO/Key
Key Beep	Ajuste del volumen de los pitidos de las teclas	3
Timer Alarm	Conexión / desconexión de la alarma del temporizador	ON
Battery Saver	Ajuste de la operación de ahorro de energía	50%
Lock Select	Ajuste de la configuración de bloqueo	Key Lock
PTT Lock	Habilitación o inhabilitación de la función de bloqueo PTT	Desbloquear todo
Reset	Reajuste de la radio	-

● Ver.

Elemento	Descripción	Valor por defecto
-	Confirmación de la versión del software	-

ESPECIFICACIONES

Generalidades

Gama de frecuencias:	<i>TX: Entre 118.000 y 136.9916 MHz</i> <i>RX: Entre 108.000 y 136.9916 MHz (bandas NAV y COM)</i> <i>Entre 161.650 y 163.275 MHz (canales meteorológicos; solo Estados Unidos / Canadá)</i> <i>329.150 a 335.000 MHz (trayectoria de planeo)</i>
Espaciado de canales:	<i>25 /8.33* kHz</i>
Tipo de emisiones:	<i>TX: AM</i> <i>RX: AM y FM (FM: para recibir los canales meteorológicos)</i>
Tensión de alimentación:	<i>Entre 6,0 y 9,5 VCC</i>
Consumo de corriente (aprox.):	<i>300 μA (apagado),</i> <i>125 mA (ahorrador de batería activado, relación de ahorro 50 %)</i> <i>160 mA (silenciador activado),</i> <i>300 mA (Recepción),</i> <i>1,1 A (transmisión portadora 1,8 W)</i>
Gama de temperaturas:	<i>Entre +14 °F y + 140 °F (entre -10 °C y +60 °C)</i>
Dimensiones de la caja (A x A x P):	<i>2,4 x 5,2 x 1,3 pulgadas (60 x 132 x 34 mm) con SBR-39LI</i>
Peso (aprox.):	<i>13,9 onzas (395 g) con SBR-39LI, antena y presilla para cinturón</i>

Receptor

Tipo de circuito :	<i>Superheterodino de doble conversión</i>
FI :	<i>47.25 MHz (VHF) / 46.35 MHz (UHF) y 450 kHz</i>
Sensibilidad:	<i>Mejor de 0,8 μV (para relación señal / ruido de 6 dB con modulación de 1 kHz, 30)</i>
Selectividad :	<i>> 8 kHz / -6 dB a espaciado de canal de 25 kHz</i>
Canal adyacente. Selectividad:	<i><25 kHz/-60 dB a espaciado de canal de 25 kHz</i>
Salida AF (@7,4 V):	<i>0,8 W @ 16 Ohmios, 10 % THD</i>

Transmisor

Potencia de salida (@ 7,4 V):	6,0 W (PEP), 1,8 W (Potencia de Portadora)
Estabilidad de la frecuencia:	Mejor de ± 1 ppm (+14 °F to + 140 °F [Entre -10 °C y +60 °C])
Sistema de modulación:	Modulación de amplitud de nivel bajo
Emisión espúrea:	> 70 dB por debajo de la portadora
Tipo de micrófono int.:	Condensador
Impedancia de mic. ext.:	150 ohmios

UNIDAD GPS

Canales del receptor	66 canales
Sensibilidad	Menos de -147 dBm
Tiempo hasta el primer fijo	1 minuto típico (@ arranque en frío) 5 segundos típico (@ arranque en caliente)
Datum (cero) geodésico	WGS84

Bluetooth

Versión:	Versión 4.2
Clase:	Clase 2
Potencia de salida:	2 dBm

Las especificaciones están sujetas a cambios sin previo aviso ni obligación.

La marca y el logotipo de Bluetooth® son marcas registradas propiedad de Bluetooth SIG, Inc. y se utilizan bajo licencia de Yaesu Musen Co.

RESOLUCIÓN DE PROBLEMAS PARA LA CONEXIÓN DE LOS CASCOS

Pregunta	Respuesta
Al conectar el cable del adaptador para auriculares SCU-42 entre la radio y un auricular, aparece el icono " TX " en la pantalla y no puede hacerse funcionar la radio.	Esto ocurre cuando la clavija en el cable del adaptador de cascos con auriculares SCU-42 está simplemente insertado en la clavija MIC/SP . Para efectuar los contactos adecuados en la radio, la clavija debe insertarse completamente en la toma MIC/SP y fijarse con los dos tornillos.
¿Puedo comprar el interruptor PTT opcional a Yaesu?	Póngase en contacto con su concesionario de aviación para obtener información sobre la compra de un interruptor pulsar-para-hablar de postventa.
¿Funcionarán mis cascos con auriculares con esta radio?	El cable del adaptador de cascos con auriculares SCU-42 está fabricado para funcionar con la mayoría de cascos con auriculares; sin embargo, para estar totalmente seguro, consúltelo con el fabricante de cascos con auriculares suministrando el cableado que se muestra a continuación. Por favor, confirme que los tamaños de las conexiones y los conectores son correctos.

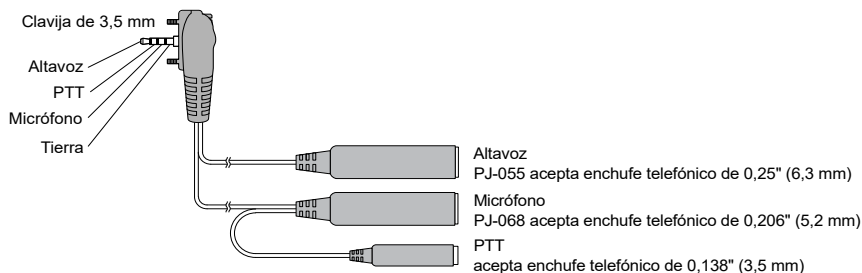

● Requisitos de las especificaciones de los auriculares para SCU-42

Auricular (altavoz) impedancia: 8 Ω o superior

Impedancia del micrófono: 150 Ω \pm 20 %

PTT pulsado: tierra

PTT no pulsado: abierto

Bajo las disposiciones del Ministerio de Industria de Canadá, este transmisor de radio solo puede funcionar utilizando una antena de un tipo y con una ganancia máxima (o inferior) autorizadas para el transmisor por el Ministerio de Industria de Canadá. Para reducir las posibles interferencias de radio hacia otros usuarios, el tipo de antena y su ganancia también deben escogerse de forma que la potencia radiada isotrópicamente equivalente no sea superior a la necesaria para una comunicación satisfactoria.

Conformément à la réglementation d'Industrie Canada, le présent émetteur radio peut fonctionner avec une antenne d'un type et d'un gain maximal (ou inférieur) approuvé pour l'émetteur par Industrie Canada. Dans le but de réduire les risques de brouillage radioélectrique à l'intention des autres utilisateurs, il faut choisir le type d'antenne et son gain de sorte que la puissance isotrope rayonnée équivalente (p.i.r.e.) ne dépasse pas l'intensité nécessaire à l'établissement d'une communication satisfaisante.

Este transmisor de radio (identifique el dispositivo mediante número de certificación o número de modelo si es de categoría II) ha sido homologado por el Ministerio de Industria de Canadá para funcionar con los tipos de antena relacionados a continuación, con la ganancia permisible máxima y la impedancia de antena requerida para cada tipo de antena indicado. Los tipos de antena no incluidos en esta lista, con una ganancia superior a la ganancia máxima indicada para ese tipo, están estrictamente prohibidos para el uso con este dispositivo.

Le présent émetteur radio (identifier le dispositif par son numéro de certification ou son numéro de modèle s'il fait partie du matériel de catégorie I) a été approuvé par Industrie Canada pour fonctionner avec les types d'antenne énumérés ci-dessous et ayant un gain admissible maximal et l'impédance requise pour chaque type d'antenne. Les types d'antenne non inclus dans cette liste, ou dont le gain est supérieur au gain maximal indiqué, sont strictement interdits pour l'exploitation de l'émetteur.

Parte 15:21: Los cambios o modificaciones en este dispositivo no autorizados expresamente por YAESU MUSEN podrían invalidar la autorización del usuario para hacer funcionar este dispositivo.

PRECAUCIONES DE SEGURIDAD

Yaesu no será responsable de los fallos o problemas originados durante el empleo o mal uso de este producto por parte del comprador o por parte de terceros. Asimismo, Yaesu no será responsable de los daños originados durante el uso de este producto por parte del comprador o por parte de terceros, excepto en el caso en que se fije por ley la obligación de pago por daños.

Significados y tipos de señales



PELIGRO

Esta señal indica una situación inminentemente peligrosa que, si no se evita, podría ocasionar la muerte o graves lesiones.



ADVERTENCIA

Esta señal indica una situación potencialmente peligrosa que, si no se evita, podría ocasionar la muerte o graves lesiones.



PRECAUCION

Esta señal indica una situación potencialmente peligrosa que, si no se evita, podría ocasionar lesiones leves o moderadas o solo daños en la propiedad.

Tipos y significados de los símbolos



Estos símbolos significan acciones prohibidas, que no deben realizarse al efecto de usar este producto con seguridad. Por ejemplo: indica que el producto no debe desmontarse.



Estos símbolos significan acciones requeridas, que deben realizarse al efecto de usar este producto con seguridad. Por ejemplo: indica que debe sacarse el enchufe de alimentación.



PELIGRO



No utilice este producto en una "zona donde su uso esté prohibido", por ejemplo en el interior de un hospital o tren."

Este producto puede afectar a los dispositivos electrónicos o médicos.



No utilice este producto mientras esté montando en bicicleta o conduciendo un coche. Pueden producirse accidentes.

Asegúrese de detener el vehículo o el coche en un lugar seguro antes de utilizar este producto.



No lleve a cabo una transmisión en un lugar con mucha gente por la seguridad de las personas que utilicen un dispositivo médico como un marcapasos.

La onda de radio emitida desde este producto puede provocar el mal funcionamiento del dispositivo médico y dar como resultado un accidente.



No toque con las manos descubiertas ningún material que se esté drenando del conjunto de batería.

El producto químico que pudiera adherirse a su piel o introducirse en su ojo puede ocasionar quemaduras químicas. En dicho caso, consulte a un médico inmediatamente.



Las personas que lleven un dispositivo médico, como por ejemplo un marcapasos, no deben llevar a cabo ninguna transmisión cerca del dispositivo. Cuando esté transmitiendo, utilice una antena externa y manténgase lo más alejado posible de la antena externa.

La onda de radio emitida por el transmisor puede hacer que el dispositivo médico funcione mal y dar como resultado un accidente.



No utilice este producto o el cargador de batería en un lugar donde se genere gas inflamable.

Puede producirse un incendio o una explosión.



No debe soldar ni cortocircuitar el terminal del conjunto de batería.

Puede ocasionarse un incendio, una fuga, una explosión o un encendido. No transporte el conjunto de batería llevando un collar, un pasador para el pelo o pequeños objetos metálicos. Puede ocasionarse un cortocircuito.



ADVERTENCIA



No alimente este transceptor con una tensión distinta a la tensión de alimentación especificada.

Puede ocasionarse un incendio, descarga eléctrica o daños.



No utilice el conjunto de batería para ningún modelo que no sea el transceptor especificado.

Puede ocasionarse un incendio, una fuga, una explosión o un encendido.



No lleve a cabo transmisiones muy largas.

La estructura principal del transceptor puede sobrecalentarse, ocasionando un fallo o quemaduras.



No desmonte ni lleve a cabo ninguna modificación en este producto.

Puede ocasionarse una lesión, una descarga eléctrica o un fallo.



Durante la transmisión, mantenga el transceptor al menos a 5,0 mm (3/16 pulgadas) de su cuerpo. Utilizar únicamente la antena suministrada. No utilizar antenas dañadas o modificadas.



Mantenga los terminales del conjunto de batería limpios.

Si los contactos de los terminales están sucios o corroídos, puede ocasionarse un incendio, una fuga, sobrecalentamiento, una explosión o un encendido.



No manipule el conjunto de batería o el cargador con las manos mojadas. No inserte ni saque el enchufe con las manos mojadas.

Puede ocasionarse una lesión, una fuga, un incendio o un fallo.



Si sale humo o un olor raro de la estructura principal, el conjunto de batería o el cargador de batería, apague inmediatamente el transceptor, retire el conjunto de batería y saque el enchufe de la toma.

Puede ocasionarse un incendio, una fuga, sobrecalentamiento, daños, encendido o un fallo. Póngase en contacto con el distribuidor donde compró este producto o con el departamento de atención al cliente de Yaesu.



No utilice el conjunto de batería que esté externamente dañado o deformado.

Puede ocasionarse un incendio, una fuga, una explosión o un encendido.



No utilice ningún cargador de batería que no esté especificado por Yaesu.

Puede ocasionarse un incendio o un fallo.



Si no puede llevarse a cabo la carga del conjunto de batería dentro del tiempo de carga especificado, saque inmediatamente el enchufe del cargador de batería de la toma.

Puede ocasionarse un incendio, una fuga, una explosión o un encendido.



PRECAUCION



No haga oscilar ni lance este producto cogiéndolo por su antena.

Este producto puede golpear y ocasionar lesiones a alguien. Además, hacerlo puede ocasionar fallos o daños en el transceptor.



No utilice el transceptor en un lugar con mucha gente.

La antena puede golpear a alguien, ocasionando una lesión.



No coloque este transceptor en un lugar que esté sujeto a la luz solar directa o cerca de un calefactor.

El transceptor puede deformarse o decolorarse.



No coloque este transceptor en un lugar húmedo o polvoriento.

Puede ocasionarse un incendio o un fallo.



Durante la transmisión, mantenga la antena lo más lejos posible.

Una exposición a largo plazo a las ondas electromagnéticas puede tener un impacto negativo en su salud.



No limpie la carcasa con disolvente o benceno.

Utilice un trapo suave y limpio para limpiar la carcasa.



Si no se va a utilizar el transceptor durante un período de tiempo prolongado, desconéctalo y extraerle el conjunto de batería a efectos de seguridad.



No deje caer, golpee ni lance el transceptor.

Podría ocasionarse un fallo o daños.



Mantenga las tarjetas magnéticas y la cinta de video lejos del transceptor.

Los datos registrados en tarjetas de crédito o cintas de vídeo pueden borrarse.



Cargue el conjunto de batería dentro de un rango de temperaturas entre +5 °C y +35 °C (+41 °F el a +95 °F).

Cargar el conjunto de batería fuera de este rango de temperaturas puede ocasionar fugas, sobrecalentamiento, reducción del rendimiento o reducción de la vida útil.



Al desenchufar el cable eléctrico del cargador de batería, asegúrese de sujetarlo por el enchufe.

Tirar del cable eléctrico puede dañarlo y ocasionar un incendio o descarga eléctrica.



No utilice los auriculares o los cascos a un nivel de volumen extremadamente alto.

Pueden ocasionarse daños en el oído.



Mantenga este producto fuera del alcance de los niños.

Puede ocasionarse una lesión, etc.



Coloque el clip para cinturón de forma segura.

Si no se instala debidamente, el transceptor puede caer o tumbarse, ocasionándose lesiones o daños.



No coloque ningún objeto pesado en el cable eléctrico del cargador de batería.

El cable de la batería puede resultar dañado, ocasionándose un incendio o una descarga eléctrica.



No utilice el cargador de batería que se incluye para cargar ningún conjunto de batería que no esté especificado para el uso con el cargador.

Puede ocasionarse un incendio.



No haga funcionar el transmisor cerca de un televisor o un aparato de radio.

Pueden producirse interferencias de radio en el transceptor, el televisor o el aparato de radio.



No utilice ningún producto que no sean las opciones y los accesorios especificados.

Puede ocasionarse un fallo.



Si no se está utilizando el cargador de batería, extraiga su enchufe de la toma.



Antes de desechar el conjunto de batería agotada, pegue cinta o algo similar en sus terminales.



Antes de utilizar este transceptor en un coche híbrido o eco-eficiente, asegúrese de consultar al fabricante del automóvil en referencia al uso del transceptor en ese coche.

El ruido generado por un dispositivo eléctrico (inversor, etc.) en el automóvil puede alterar el funcionamiento normal del transceptor.



No utilice en condiciones de presión atmosférica extremadamente baja.

Declaración de Conformidad UE

Nosotros, Yaesu Musen Co. Ltd de Tokio, Japón, por la presente declaramos que este equipo de radio FTA-850 cumple plenamente con la Directiva de Equipos de Radio de la Unión Europea 2014/53/UE. El texto completo de la Declaración de Conformidad de este producto se encuentra disponible para su consulta en <http://www.yaesu.com/jp/red>

ATENCIÓN: Condiciones de uso

Este transceptor solo trabaja en frecuencias reguladas y no se permite su utilización sin autorización en los países de la UE mostrados en esta tabla. Los usuarios de este equipo deberán verificar a través de sus autoridades locales de gestión del espectro de comunicaciones las condiciones de la licencia aplicables al mismo.



AT	BE	BG	CY	CZ	DE	DK	ES
EE	FI	FR	UK	EL	HR	HU	IE
IT	LT	LU	LV	MT	NL	PL	PT
RO	SK	SI	SE	CH	IS	LI	NO

Eliminación de equipos eléctricos y electrónicos

Los productos con el símbolo (cubo de basura tachado) no pueden eliminarse como basura doméstica. Los equipos eléctricos y electrónicos deben reciclarse en una instalación capaz de manejar estos elementos y los subproductos de su eliminación. Contacte con su proveedor local del equipo o con el centro de servicio para información sobre los sistemas de recogida de residuos en su país.



YAESU

Copyright 2021
YAESU MUSEN CO., LTD.
Reservados todos los derechos.

Ninguna parte de este manual podrá
ser reproducida sin el permiso
de YAESU MUSEN CO., LTD.

YAESU MUSEN CO., LTD.

Tennozu Parkside Building
2-5-8 Higashi-Shinagawa, Shinagawa-ku, Tokyo 140-0002 Japan

YAESU USA

6125 Phyllis Drive, Cypress, CA 90630, U.S.A.

YAESU UK

Unit 12, Sun Valley Business Park, Winnall Close
Winchester, Hampshire, SO23 0LB, U.K.

2110F-AS

Impreso en Japón

