

YAESU
The radio

C4FM/FM 144/430 MHz
ÉMETTEUR-RÉCEPTEUR NUMÉRIQUE BIBANDE

FTM-300DE

Manuel d'utilisation



Table des matières

Introduction	1	Utilisation de la mémoire	33
Guide rapide	2	Écriture dans la mémoire (deux méthodes existentes).....	33
Accessoires fournis et options	3	Rappel d'une mémoire (deux méthodes existent).....	34
Accessoires fournis.....	3	Rappel des seules mémoires dans la même bande de fréquence (bande) avec la fonction de groupement automatique de mémoire (MAG).....	37
Options disponibles.....	3	M-GRP permet de créer des groupes de canaux mémoire indépendamment de la fréquence.....	38
Nom et fonction de chaque composant	4	Fonction de veille de plusieurs canaux (MCS).....	38
Panneau (frontal).....	4	Modification de mémoire.....	39
Panneau (côté gauche et droit).....	6	Rappel des canaux Home.....	42
Panneau (arrière).....	6	Changement de fréquence du canal Home.....	42
Boîtier principal (avant).....	7	Mémoire Split.....	43
Boîtier principal (arrière).....	7	Fonction de balayage	44
Microphone (SSM-85D).....	8	Balayage VFO/Balayage de mémoire.....	44
Affichage.....	10	Balayage de mémoires programmables (PMS).....	44
Description des principaux écrans.....	12	Configuration de la réception à l'arrêt du balayage.....	45
À propos de ce manuel	14	Saut de canaux mémoire.....	45
Précautions de sécurité (À lire attentivement)	15	Fonctions pratiques	46
Installation de la radio	17	Fonctionnement Bluetooth®.....	46
À propos de l'antenne.....	17	Fonctionnement VOX.....	48
Installation de l'émetteur-récepteur.....	18	Band Scope.....	52
Branchement du panneau avant au boîtier principal.....	18	Utilisation de l'enregistreur vocal.....	53
Nouveaux concepts de fonctionnement E2O-II (facile à utiliser-II)	19	Pour prendre une photo (fonction Snapshot).....	56
Utilisation d'une carte mémoire micro SD	20	Fonction GPS.....	58
Micro cartes mémoireSD utilisables.....	20	Fonction WIRES-X.....	58
Insertion et retrait de carte mémoire microSD.....	20	Fonction APRS (système de transmission automatique par paquets).....	58
Formatage d'une carte mémoire micro SD.....	20	Fonction de squelch de tonalité.....	59
Fonctionnement	21	Fonction de squelch à code numérique (DCS).....	59
Allumage de l'émetteur-récepteur.....	21	Nouvelle fonction BIPEUR (EPCS).....	59
Réglage du volume.....	22	Fonction Digital Personal ID (DP-ID).....	59
Réglage du niveau de squelch.....	22	Utilisation du mode de configuration	60
Changement de bande de fonctionnement.....	22	Fonctionnement du menu de configuration.....	60
Sélection d'une bande de fréquence.....	23	Tableaux des opérations du menu de configuration	61
Réglage d'une fréquence.....	23	Rétablissement des valeurs par défaut (Reset)	67
Modification du pas de fréquence.....	24	Réinitialisation totale.....	67
Sélection du mode de communication.....	25	Réinitialisation des canaux mémoire.....	68
E2O-II (Easy to Operate-II) pour appeler d'une seule touche les fonctions utilisées fréquemment.....	26	Réinitialisation APRS.....	68
Détermination du mode de communication.....	27	Écran de saisie de texte	69
Émission.....	27	Spécifications	70
Changement de niveau de puissance d'émission.....	28	GARANTIE LIMITÉE YAESU	72
Verrouillage des touches et du bouton DIAL.....	28		
Utilisation des fonctions C4FM numériques conviviales	29		
À propos de la fonction Digital Group ID (DG-ID).....	29		
Communication avec la fonction DG-ID.....	29		
Fonctionnement du répéteur	32		
Communication par l'intermédiaire du répéteur.....	32		

Caractéristiques de l'émetteur-récepteur FTM-300DE Yaesu.

- Communications numériques utilisant Yaesu (système C4FM (Quaternary FSK))
- Équipé de la fonction AMS (sélection automatique de mode) qui sélectionne automatiquement le mode analogique FM ou numérique C4FM en fonction du signal de l'autre station.
- Réception simultanée de deux fréquences distinctes, sur des bandes différentes, ou à l'intérieur de la même bande (V+V/U+U).
- Groupement automatique de bande de canaux mémoire (MAG) Les canaux mémoire sont classés automatiquement dans chaque bande pour pouvoir rappeler facilement et rapidement les canaux mémoire.
- Fonction "E2O-II (Easy to Operate-II)" permettant une utilisation plus facile et plus souple des fonctions utilisées fréquemment, telles que l'entrée de fréquence directe, le rappel des canaux mémoire, les changements de transmission de signaux, qui sont utilisés dans le menu de fonction.
- Fonction pratique MCS (Multi Channel Standby) permettant de surveiller automatiquement plusieurs canaux mémoire enregistrés dans chaque groupe de la fonction MAG (sauf M-ALL).
- La fonction DG-ID (Digital Group ID) (page 29), et la fonction Group Monitor (GM) permettent de localiser automatiquement et de communiquer avec d'autres stations à portée de communication qui ont l'identifiant DG-ID correspondant, (numéro d'ID de groupe entre 00 et 99).
- L'écran couleur TFT QVGA haute résolution de 2 pouces affiche l'état des communications et les paramètres du FTM-300DE de manière claire, pour une grande facilité d'utilisation.
- Réception large bande (108 MHz à 999.99 MHz)
- GPS intégré permettant d'afficher des informations actuelles de position et de cap
- Équipé de la fonction Bluetooth® en standard. Permet la communication mains libres en utilisant le casque optionnel Bluetooth® SSM-BT10 ou un casque disponible dans le commerce.
- 1104 canaux mémoire de grande capacité
- Haut-parleur de 3 W de puissance sonore avec deux prises jack individuelles pour les haut-parleurs externes
- Dissipateur thermique robuste avec FACC (conducteur de convection d'air en entonnoir)
- Band scope haute résolution affichant 61 canaux
- Fonction de navigation intelligente
- Fonction Snapshot (micro/appareil photo en option MH-85A11U nécessaire)
- Nœud numérique portatif WIRES-X ou nœud fixe avec HRI-200
- Équipé de fonction GM numérique (Group Monitor)
- Prédéposé pour communications APRS® avec modem AX25 1200 / 9600 bps aux normes internationales
- Fonction Digital Personal ID (DP-ID)
- Compatibilité avec les cartes mémoire microSD

Merci d'avoir acheté un émetteur-récepteur FTM-300DE. Nous vous invitons à lire intégralement ce manuel ainsi que le manuel Avancé (disponible par téléchargement sur le site Yaesu), pour comprendre parfaitement les capacités remarquables de ce nouvel émetteur-récepteur FTM-300DE.

Les manuels d'instructions WIRES-X, fonction GM et APRS ne sont pas inclus dans la documentation du produit. Ils sont disponibles et peuvent être téléchargés sur le site Yaesu.com.

Guide rapide

① Mise sous tension

Appuyez sur l'interrupteur [POWER(LOCK)] et maintenez-le enfoncé.

② Entrée de l'indicatif

Lors de la première mise sous tension après l'achat, entrez l'indicatif d'appel de votre station.

L'indicatif d'appel peut être modifié dans le menu de configuration [CALLSIGN]

1. Lors de la première mise sous tension après l'achat, l'écran d'entrée de l'indicatif d'appel s'affiche.

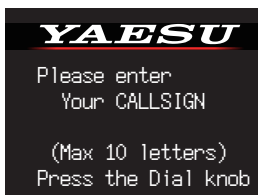

2. Appuyez sur le bouton **DIAL** (coin supérieur droit).



3. Entrée de l'indicatif d'appel. Tournez le bouton **DIAL** pour sélectionner chaque caractère puis appuyez sur le bouton **DIAL**.

← : pour déplacer le curseur vers la droite.

→ : pour déplacer le curseur vers la gauche.

123 : pour passer à la saisie des nombres et des symboles

X : pour supprimer le caractère à gauche du curseur

Voir « Écran de saisie de texte » à la page 69 pour entrer un indicatif d'appel.

4. Répétez l'étape 3 pour entrer les autres caractères de l'indicatif d'appel.
5. Appuyez sur le Bouton **DIAL** et maintenez-le enfoncé pour terminer la saisie. L'écran de fonctionnement normal (mode VFO) s'affiche.

③ Sélection de la bande d'exploitation

Appuyez sur la touche [BAND].

④ Réglage de la fréquence

Tournez le bouton **DIAL**.

⑤ Réglage du volume

Tournez le bouton **VOL** (coin supérieur gauche ou supérieur droit) pour régler le volume à un niveau confortable.

⑥ Réglage du niveau de squelch

Le niveau de squelch peut être réglé pour supprimer les bruits de fond quand aucun signal n'est reçu

1. Appuyez sur la touche [SQL].
2. Tournez le bouton **DIAL** pour régler le squelch à un niveau où les bruits de fond sont supprimés.
*Lorsque le niveau de squelch augmente, il est probable que le bruit sera supprimé, cependant il peut être plus difficile de recevoir les signaux faibles.
3. Appuyez à nouveau sur la touche [SQL] pendant environ 3 secondes pour terminer le réglage.

⑦ Sélection du mode de communication

Dans les paramètres d'usine, le mode de communication correspond automatiquement au signal reçu.

*Touchez la touche [D X] pour sélectionner manuellement le mode de communication.

⑧ Signaux d'émission/réception

Parlez dans le microphone tout en maintenant l'interrupteur **PTT** sur le côté. Relâchez l'interrupteur **PTT** pour revenir au mode de réception.

⑨ Réglage de la fonction Bluetooth®

Le FTM-300DE est équipé de fonction Bluetooth. Pour utiliser un casque Bluetooth, voir "Fonctionnement Bluetooth®" à la page 46 pour la configuration.

Accessoires fournis

- Microphone DTMF SSM-85D
- Câble d'alimentation DC (avec fusible)
- Câble de commande
- Câble de commande (3m)
- Support du boîtier principal
- Support du panneau de commande
- Câble USB
- Fusible de rechange (15A)
- Manuel d'utilisation (ce manuel)



Si des éléments sont manquants, contactez le concessionnaire chez qui vous avez acheté l'émetteur-récepteur.

Options disponibles

- | | |
|---|-----------|
| • Microphone avec appareil photo | MH-85A11U |
| • Microphone DTMF | SSM-85D |
| • Microphone | MH-42C6J |
| • Casque Bluetooth® | SSM-BT10 |
| • Haut-parleur externe grande puissance | MLS-100 |
| • Guide vocal | FVS-2 |
| • Support de montage à ventouse pour le panneau de commande avant | MMB-98 |
| • Câble de charge pour casque Bluetooth® SSM-BT10 | SCU-41 |
| • Câble de rallonge de microphone (3 m) pour MH-85A11U | SCU-23 |
| • Kit de rallonge de microphone (3 m) pour SSM-85D et MH-42C6J | MEK-2 |
| • Câble de commande (6m) | SCU-47 |
| • Câble de clonage | CT-166 |
| • Kit de câble de connexion WIRES-X | SCU-40 |
| • Câble de données (broche MDIN10 à broche MDIN6 + Dsub9) | CT-163 |
| • Câble de données (broche MDIN10 à broche MDIN6) | CT-164 |
| • Câble de données (broche MDIN10 à Dsub9) | CT-165 |
| • Câble de données (broche MDIN10 à Ouvert) | CT-167 |

Nom et fonction de chaque composant

Panneau (frontal)

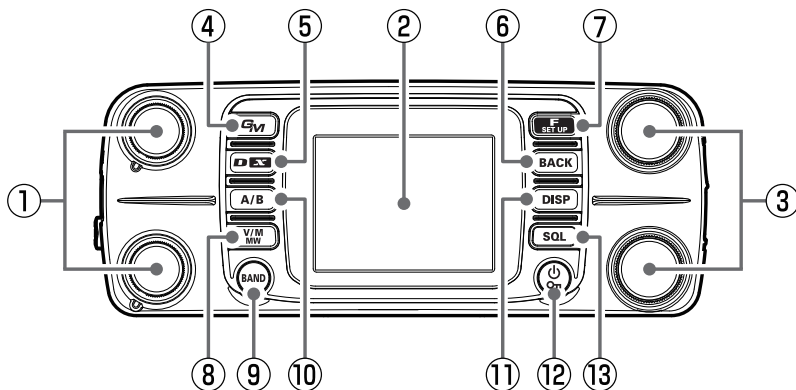

① Bouton VOL

Tournez le bouton VOL pour régler le niveau de volume audio.

- Bouton VOL (supérieur) : Bande A
- Bouton VOL (inférieur) : Bande B

② Écran couleur

③ Bouton DIAL

Bouton **DIAL** (supérieur) : Bande A
Bouton **DIAL** (inférieur) : Bande B

- Appuyez sur le bouton **DIAL** pour activer le réglage de la fréquence de la bande de fonctionnement par unités de 1 MHz.
- Appuyez sur le bouton **DIAL** et maintenez-le enfoncé pour activer le réglage de la fréquence par unités de 5 MHz.
- Appuyez sur la touche SQL, puis tourner le bouton **DIAL** pour régler le niveau de squelch.

④ Touche GM

- Appuyez pour activer/désactiver la fonction GM (écoute de groupe).

(pour tout détail sur cette fonction, voir le manuel d'instructions de la fonction GM qui peut être téléchargé sur le site Yaesu).

- Appuyez et maintenez enfoncé pour accéder à l'écran de réglage d'identifiant DG-ID.

1. Tournez le bouton **DIAL** pour sélectionner [**DG-ID TX**] (Identifiant DG-ID d'émission), puis appuyez sur le bouton **DIAL**.
2. Tournez le bouton **DIAL** pour sélectionner le numéro de l'identifiant DG-ID entre 00 et 99, puis appuyez sur le bouton **DIAL**.
3. Réglez [**DG-ID RX**] (identifiant DG-ID de réception) de la même manière.
 - Pendant la configuration de l'identifiant DG-ID, appuyez sur la touche **DIAL** et maintenez-la enfoncée pour régler les identifiants DG-ID d'émission et de réception sur "00".

⑤ Touche D X

- Chaque fois que cette touche est enfoncée pendant un court instant, le mode de communication change :

AMS (AMS / FM) → DN → DN → DN ...

Normalement, le mode de communication est réglé automatiquement sur le mode de la station partenaire, en le réglant sur "AMS" (exemple d'affichage AMS AMS / FM), qui peut recevoir le signal de la station partenaire.

- Appuyez sur la touche [**D X**] pour activer la fonction WIRES-X.

La fonction WIRES-X permet des communications longue distance dans les systèmes de communication numérique par Internet. (Pour tout détail sur cette fonction, voir le manuel d'instructions de la fonction WIRES-X qui peut être téléchargé sur le site Yaesu).

- Appuyez à nouveau sur la touche [**D X**] et maintenez-la enfoncée pour revenir à l'écran de fonctionnement normal.

⑥ Touche BACK

Appuyez sur la touche [BACK] pour revenir à l'écran précédent.

⑦ Touche F(SETUP)

- Appuyez sur la touche [**F(SETUP)**] pour afficher l'écran de menu de fonction. Tournez le bouton **DIAL** pour sélectionner un élément et exécuter les fonctions et effectuer les réglages.
- Appuyez sur la touche [**F(SETUP)**] et maintenez-la enfoncée pour accéder au menu de configuration. Le mode Configuration permet de configurer les différentes fonctions selon les besoins d'utilisation et les préférences individuels. (Voir page 60).

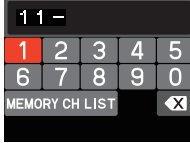
ENTRÉE DE LA FRÉQUENCE (Mode VFO) ENTRÉE DU CANAL MÉMOIRE (Mode MÉMOIRE)	
ENTRÉE DE LA FRÉQUENCE	
Tournez le bouton DIAL pour sélectionner un nombre puis appuyez sur le bouton DIAL . Si vous maintenez le bouton DIAL enfoncé, tout ce qui suit le chiffre actual sera entré comme "0".	
ENTRÉE DU CANAL MÉMOIRE	
Tournez le bouton DIAL pour sélectionner le numéro du canal mémoire, puis appuyez sur le bouton DIAL . Appuyez sur le bouton DIAL et maintenez-le enfoncé pour confirmer et terminée la saisie de la mémoire.	

FONCTION	
REV	Inverse temporairement les fréquences d'émission et de réception.
DTMF	Sélectionne un canal mémoire DTMF enregistré.
DTMF MEMORY	Enregistre la mémoire DTMF (jusqu'à 16 chiffres).
LOG LIST	Affiche l'écran de la liste des journaux.
TXPWR	Sélectionne la puissance d'émission. HI → LO → MD → HI ...
SQ-TYP	Sélectionne un type de squelch. TN : tonalité CTCSS TSQ : squelch de tonalité CTCSS RTN : squelch de tonalité inverse DCS : squelch à code numérique PR : squelch sans communication PAG : Bipeur (EPCS) DC : Émet le DCS T-D : TX: tonalité CTCSS RX: squelch à code numérique D-T : TX: squelch à code numérique RX: Squelch de tonalité CTCSS OFF : Fonctionnement de squelch normal *Les options entre parenthèses sont disponibles lorsque l'expansion SQL est activée.
STONE/ CODE	Configuration de la tonalité CTCSS ou du code DCS.
REC/STOP	Démarre ou arrête l'enregistrement de l'audio reçu sur la carte microSD.

FONCTION APRS	
STN LIST	Affiche l'écran de la liste des stations APRS.
BEACON	Règle "ON" / "OFF" pour l'émission automatique d'une balise APRS.
MSG LIST	Affiche l'écran de la liste des messages APRS.
BCN-TX	Émet une balise APRS.

FVS-2 (seulement disponible lorsque le guide vocal en option FVS-2 est installé)	
M.REC	Démarre l'enregistrement de l'audio reçu vers FVS-2.
TRACK	Sélectionne le numéro de piste enregistré sur FVS-2.
PLAY	Démarre l'écoute de l'audio enregistré sur FVS-2.
STOP	Arrête l'enregistrement / la lecture
CLEAR	Supprime tous les contenus enregistrés de FVS-2.
VOICE GUIDE	Annonce la fréquence de la bande de fonctionnement

⑧ Touche V/M(MW)

Chaque pression de la touche alterne entre le mode VFO et le mode mémoire. Lorsqu'un canal mémoire est rappelé, le numéro du canal mémoire s'affiche, par ex. "M-ALL 011". Le dernier canal mémoire utilisé est rappelé.

Appuyez sur la touche et maintenez-la enfoncée pour afficher l'écran de la liste des canaux mémoire. Écriture dans la mémoire ou rappel et modification du canal mémoire enregistré.

⑨ Touche BAND

mode VFO

Chaque pression de la touche alterne la bande fréquence de fonctionnement.

Bande	Plage de fréquence sélectionnable
AIR	108MHz - 137MHz
144MHz	137MHz - 174MHz
VHF	174MHz - 400MHz
430MHz	400MHz - 480MHz
UHF	480MHz - 999.99MHz

Mode Mémoire

À chaque pression de la touche (sauf M-GRP), seuls les canaux mémoire de la même bande de fréquence sont automatiquement rappelés en groupe, comme indiqué ci-dessous.

M-ALL (tous les canaux mémoire)

M-AIR (canaux mémoire de la bande aviation)

M-VHF (canal mémoire de la bande 144 MHz)

M-UHF (canal mémoire de la bande 430 MHz)

M-GEN (canaux mémoire des bandes VHF et UHF)

M-GRP (canaux mémoire enregistrés préalablement, indépendamment de la bande de fréquence)

Les bandes qui n'ont pas été enregistrées ne sont pas affichées.

⑩ Touche A/B

Sélectionne la bande de fonctionnement.

Chaque pression de la touche alterne entre la bande A (fréquence en haut de l'écran) et la bande B (fréquence au bas de l'écran)

- La bande de fonctionnement est blanche et l'autre bande est grise.

⑪ Touche DISP

Appuyez sur cette touche pour afficher l'écran du scope avec la fréquence ou le canal mémoire actuel au centre et l'état des canaux supérieur et inférieur (intensité du signal reçu) dans un graphique. Appuyez à nouveau sur la touche pour revenir à l'écran normal.

⑫ Interrupteur POWER (O/N)

Appuyez sur ce bouton et maintenez-le enfoncé pour mettre l'appareil sous tension ou hors tension. Lorsque l'appareil est sous tension, appuyez brièvement sur ce bouton pour enclencher ou déclencher le verrouillage des touches.

⑬ Touche SQL

Appuyez sur la touche SQL, puis tourner le bouton **DIAL** pour régler le niveau de squelch. Le niveau de squelch peut être réglé pour supprimer les bruits de fond quand aucun signal n'est présent.

Panneau (côté gauche et droit)

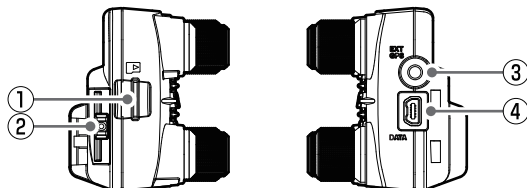

① Logement de carte micro-SD

Insérez une carte micro SD disponible dans le commerce pour sauvegarder les différents réglages de la radio, les canaux mémoire, les enregistrements d'audio reçu et les enregistrements de photos, etc.

② Bouton de déblocage

Appuyez pour libérer le panneau de commande de l'émetteur-récepteur

③ Prise jack EXT GPS

Branchez un câble pour le raccordement aux appareils GPS externes. Le débit en bauds de communication est fixé à 9600 bps.

④ Prise jack DATA

- Elle permet de brancher le microphone avec appareil photo MH-85A11U en option
- * Il n'est pas possible de faire sortir l'audio de réception par le haut-parleur MH-85A11U.
- Branchez le câble de charge SCU-41 pour charger le casque Bluetooth® SSM-BT10.
- Pour mettre à jour le firmware (sous-bande), branchez le PC avec le câble USB inclus.

Panneau (arrière)

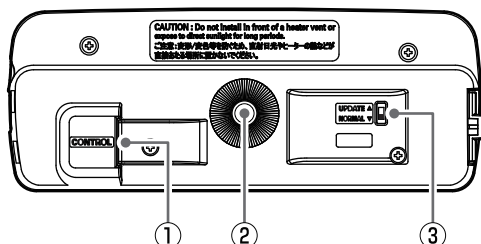

① Prise jack CONTROL

Branchez le câble de commande dans cette prise pour le raccorder au boîtier principal.

② Trou de vis pour support

Fixez le support de panneau fourni ou le support de panneau de commande à ventouse à inclinaison réglable en option MMB-98 avec les vis fournies.

③ Interrupteur de mise à jour de firmware

Cet interrupteur est utilisé pour la mise à jour du firmware (sous-bande). Il est normalement réglé en position "NORMAL".

* Voir le site YAESU pour les mises à jour de firmware.

Boîtier principal (avant)

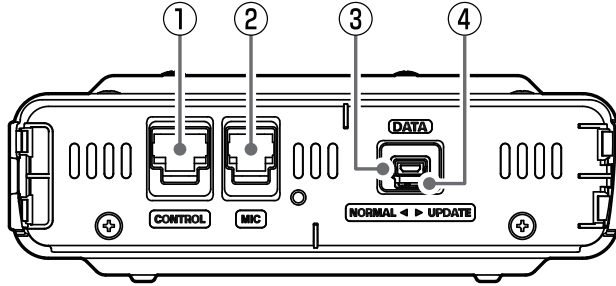

① Prise jack CONTROL

Branchez le câble de commande dans cette prise pour la connexion au panneau de commande.

② Prise jack MIC

Branchez le câble du microphone DTMF inclus SSM-85D ou le microphone en option MH-42C6J.

③ Prise jack DATA

Pour mettre à jour le firmware (Principal / DSP), branchez au PC avec le câble USB inclus. Le microphone en option MH-85A11U ne peut pas être branché dans cette prise.

④ Interrupteur de mise à jour de firmware

Cet interrupteur est utilisé lors de la mise à jour de firmware (bande principale)

Il est normalement réglé en position "NORMAL".

* Voir le site YAESU pour les mises à jour de firmware.

Boîtier principal (arrière)

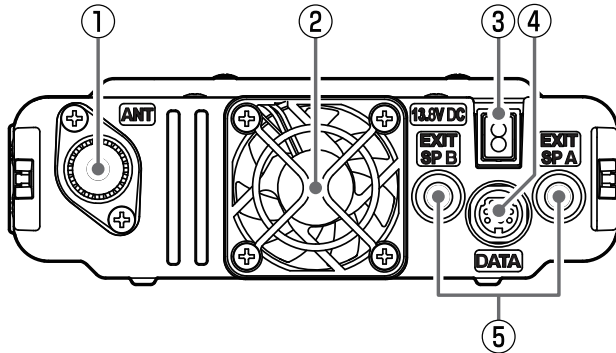

① Borne ANT

Branchez le câble coaxial de l'antenne.

② Ventilateur de refroidissement

③ 13,8V DC

Branchez le câble d'alimentation DC fourni (avec fusible).

④ Prise jack DATA

Branchez un câble pour la commande à distance ou le câble pour la connexion de l'interface PC et du terminal externe.

⑤ EXT SP A jack / EXT SP B jack

Pour le fonctionnement quand des haut-parleurs externes sont branchés dans chaque prise jack, voir ci-dessous :

	Haut-parleur externe A	Haut-parleur externe B	Haut-parleur interne
Branche-ment à A seulement	Audio de bande A et de bande B	-	-
Branche-ment à B seulement	-	Audio de bande B	Audio de bande A
Branche-ment à A et B	Audio de bande A	Audio de bande B	-

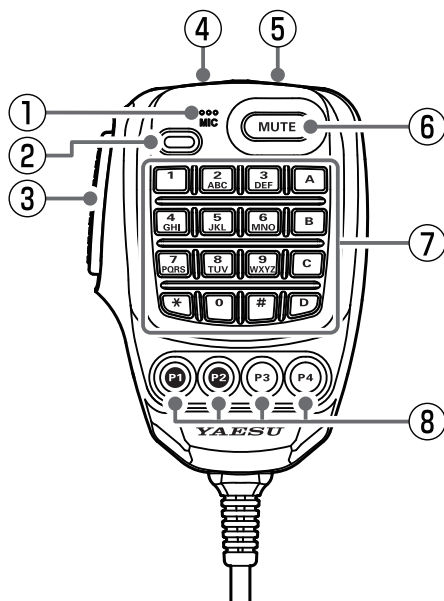

① MIC

Parlez dans le microphone pendant l'émission.

② TX LED

S'allume en rouge pendant l'émission.

③ PTT

Appuyez sur l'interrupteur PTT pour émettre, et relâchez-le pour recevoir.

Appuyez sur cette touche en mode configuration pour quitter le mode configuration.

④ DWN

Appuyez sur ce bouton pour déplacer la fréquence ou le canal mémoire d'un pas vers le bas, et maintenez-le enfoncé pour lancer le balayage.

⑤ UP

Appuyez sur ce bouton pour déplacer la fréquence ou le canal mémoire d'un pas vers le haut, et maintenez-le enfoncé pour lancer le balayage.

⑥ MUTE

Appuyez sur ce bouton pour supprimer l'audio de réception. Appuyez à nouveau pour rétablir l'audio de réception.

⑦ Clavier DTMF

Appuyez sur ces touches pendant l'émission pour entrer et envoyer une séquence DTMF. Les opérations suivantes sont possibles pendant la réception.

0 - 9 : Entrée de la fréquence ou du numéro de canal mémoire.

A : La bande de fonctionnement passe sur la bande A (la fréquence supérieur sur l'écran)

B : La bande de fonctionnement passe sur la bande B (la fréquence inférieure sur l'écran)

C : Réglage du niveau de squelch

D : La fonction de Band scope est active

* : Chaque pression alterne entre le mode VFO et le mode mémoire.

: Cette touche à la même fonction que la touche [BAND] sur le panneau de commande.

Mode VFO :

Chaque pression change la bande de fréquence de fonctionnement.

AIR → 144MHz → VHF → 430MHz → UHF

Mode Mémoire:

Chaque fois qu'une touche est enfoncée, seuls les canaux mémoire de la même bande de fréquence (sauf M-GRP) sont automatiquement rappelés en groupe, comme indiqué ci-dessous :

M-ALL → M-AIR → M-VHF →

M-UHF → M-GEN → M-GRP

* Les bandes qui n'ont pas été enregistrées ne sont pas affichées.

⑧ Touches de programme (P1/P2/P3/P4)

Les paramètres de fonction par défaut des touches [P1] / [P2] / [P3] / [P4] sont indiqués dans le tableau ci-dessous.

Touche	Appuyer	Appuyer et maintenir
P1*	Fonction GM	Écran de configuration de l'identifiant DG-ID
P2	Rappelle le canal HOME	
P3	Sélectionne le mode de communication	Active la fonction WIRES-X
P4	T-CALL	

*La fonction de la touche [P1] est fixe.

Les fonctions des touches [P2] / [P3] / [P4] peuvent être attribuées par les opérations suivantes :

1. Appuyez sur la touche **[F(SETUP)]** et maintenez-la enfoncée.
2. Tournez le bouton **DIAL** pour sélectionner le menu de configuration **[CONFIG]**, et appuyez sur le bouton **DIAL**.
3. Tournez le bouton **DIAL** pour sélectionner **[10 MIC PROGRAM KEY]**, et appuyez sur le bouton **DIAL**.
4. Tournez le bouton **DIAL** pour sélectionner une touche à attribuer à une fonction **[P2] / [P3] / [P4]**, et appuyez sur le bouton **DIAL**.
5. Tournez le bouton **DIAL** pour sélectionner une fonction (voir le tableau ci-dessous), et appuyez sur le bouton **DIAL**.

Fonction	Description
OFF	(désactive la touche P)
BAND SCOPE	Active/désactive la fonction de Band scope
SCAN	Démarre ou arrête la fonction de balayage
HOME	Rappelle le canal HOME
RPT SHIFT	Règle la direction de décalage du répéteur
REVERSE	Inverse les fréquences d'émission et de réception dans le mode répéteur ou mémoire split.
TX POWER	Sélectionne le niveau de puissance de sortie d'émission
SQL OFF	Ouvre le squelch (SQL désactivé)
T-CALL	Émet le T-CALL (1750 Hz)
VOICE	Annonce la fréquence actuelle (nécessite FVS-2 en option)
D_X	Appuyez pour sélectionner le mode de communication Appuyez et maintenez enfoncer pour activer la fonction WIRES-X
WX	Passe à la banque de canaux météo
STN LIST	Affiche la liste des stations de la fonction APRS
MSG LIST	Affiche la liste des messages de la fonction APRS
REPLY	Accède au mode d'écriture de message de réponse de la fonction APRS
MSG EDIT	Accède au mode d'écriture de message de la fonction APRS

Affichage

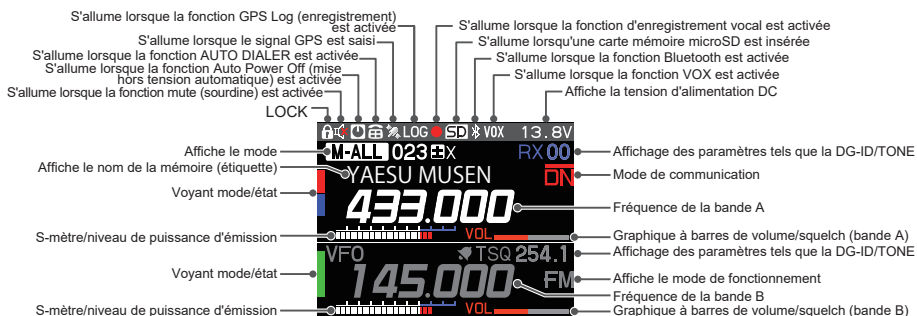

● Barre d'état



S'affiche lorsque la fonction de verrouillage est activée.



S'affiche lorsque la fonction Mute (sourdine) pour la bande B est activée.



S'affiche lorsque la fonction APO (Mise hors tension automatique) est activée.



S'affiche lorsque la fonction DTMF Audodialer (numérotation automatique) est activée.



S'affiche lorsque les signaux satellites GPS sont acquis.



S'affiche lorsque la fonction GPS Log est activée.



S'affiche lorsque la fonction d'enregistrement vocal est activée. (Environ 3 secondes après la fermeture du squelch, l'enregistrement s'arrête et un "||" s'affiche).



S'affiche lorsqu'une carte microSD est insérée.



S'affiche lorsque la fonction Bluetooth est activée.
S'affiche : Le périphérique Bluetooth est connecté.
Clignote : Le périphérique Bluetooth n'est pas connecté.



S'affiche lorsque la fonction VOX est activée.

● Zone d'affichage de bande A / bande B

M-ALL

Les canaux mémoire de la même bande de fréquence sont groupés automatiquement et rappelés par la fonction de groupement automatique de mémoire (MAG), comme suit.

M-AIR

M-ALL : Rappelle tous les canaux mémoire indépendamment de la bande de fréquence

M-VHF

M-AIR : Rappelle seulement les canaux mémoire de la bande AIR.

M-UHF

M-VHF : Rappelle seulement les canaux mémoire de la bande 144 MHz.

M-GEN

M-UHF : Rappelle seulement les canaux mémoire de la bande 430 MHz.

M-GRP

M-GEN : Rappelle seulement les canaux mémoire VHF et UHF.
M-GRP : Rappelle seulement les canaux mémoire enregistrés préalablement dans M-GRP, indépendamment de la bande de fréquence

VFO

Mode VFO

HOME

Canal HOME



 : Répéteur décalage moins (-)



 : Répéteur décalage plus (+)



 : Fonctionnement en Split



Saut de canal mémoire

(Permet de désigner des canaux inutiles à sauter pendant le balayage.)



La fonction Bell (sonnerie) est activée.

TX00

TX/RX DG-ID est affiché.

RX00

TX00 : TX DG-ID est affiché

RX00 : RX DG-ID est affiché.

Le type de Squelch est affiché (pour plus de détails, reportez-vous au manuel avancé.)

TN

TN : Codeur de tonalité (la fréquence de tonalité est affichée)

TSQ

TSQ : Squelch de tonalité (la fréquence de tonalité est affichée)

RTN

RTN : Tonalité inverse (la fréquence de tonalité est affichée)

DCS

DCS : DCS (code numérique Squelch) (le code DCS code est affiché)

PR

PR : Squelch sans communication

PAG

PAG : Bipeur (EPCS)

Les éléments suivants peut être réglés lorsque l'expansion de squelch (voir page 62) est activée:

DC

DC : Transmet le code DCS seulement pendant l'émission. (Le code DCS est affiché)

T-D

T-D : Transmet le signal de tonalité CTCSS pendant l'émission, et attend le code DCS en mode réception. (La fréquence de tonalité est affichée)

D-T

D-T : Transmet le code DCS pendant l'émission, et attend le signal de tonalité CTCSS en mode réception. (La fréquence de tonalité est affichée)

Affiche le mode de fonctionnement (les modes numériques sont indiqués par une icône rouge)

FM : Mode FM (analogique)

DN : Mode V/D (mode vocal et mode de communication de données simultanés)

VW : Mode FR vocal (mode vocal plein débit)

DW : Mode FR données (mode de communication de données grande vitesse)



FM : AMS (sélection automatique de mode) mode FM (analogique)

DN : AMS (sélection automatique de mode) mode DN

VW : AMS (sélection automatique de mode) mode VW

DW : AMS (Sélection automatique de mode) mode DW

*Lorsque la fonction AMS (sélection automatique de mode) est activée, l'indicateur est affiché avec une barre au-dessus du mode. L'émetteur-récepteur passe automatiquement en mode DW pendant la transmission d'images.



: S-mètre (affiche l'intensité du signal reçu en 10 niveaux)



: PO-mètre (affiche la sortie d'émission en 3 niveaux pendant l'émission)



: Niveau de volume



: Niveau SQL

Description des principaux écrans

● Écran normal (écran VFO)

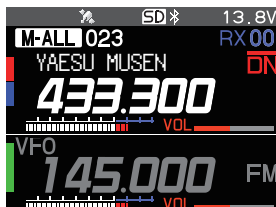

La bande A et la bande B sont affichées en mode descendant. Les deux bandes sont reçues simultanément.

* La veille de signaux numériques C4FM est disponible sur la bande 1 et la bande B. Si des signaux numériques sont reçus sur les deux bandes, la bande de fonctionnement est prioritaire.

● Écran de Band Scope

Appuyez sur la touche **[DISP]** pour afficher l'écran de Band Scope.

L'intensité des signaux reçus au-dessus et au-dessous de la fréquence ou du canal mémoire actuel, est indiquée dans un graphique pendant le balayage à grande vitesse. L'audio de la fréquence centrale est entendu sans interruption.

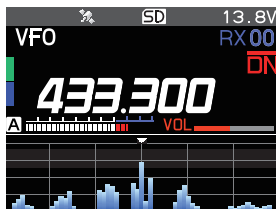

• Tournez le bouton **DIAL** pour changer la fréquence ou le canal mémoire.

• En mode VFO, il est possible de rechercher 61 ou 31 canaux. En mode mémoire, il est possible de rechercher 21 ou 11 canaux avec le Band Scope (voir "Modifier le nombre de canaux affichés" (page 52)).

● Écran de menu de fonctions

Appuyez sur la touche [F(SETUP)] pour afficher l'écran de menu de fonction.

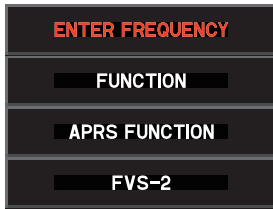

- [ENTER FREQUENCY] / [MEMORY CH]
Entrer directement un nombre pour régler la fréquence ou rappeler un canal mémoire.
- [FUNCTION]
Effectue les fonctions et les configurations de base.
- [APRS FUNCTION]
Effectue des opérations liées à la fonction APRS
- [FVS-2]
Effectue les opérations liées au FVS-2 en option.

● Écran SETUP MENU

Appuyez sur la touche [F(SETUP)] pour afficher l'écran du menu de configuration.

Le menu de configuration permet de sélectionner différentes fonctions dans la liste affichée et de régler les paramètres de chaque fonction selon les préférences individuelles.

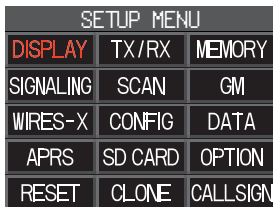

Pour revenir à l'écran de fonctionnement normal depuis le menu de configuration, appuyez sur la touche DISP.

Pour revenir à l'écran précédent, appuyez sur la touche [BACK].

● Écran BACKTRACK

Appuyez et maintenez [F(SETUP)] → [DISPLAY] → [6 DISPLAY MODE] → [BACKTRACK]

• Fonction de navigation en temps réel

Affiche la position et la direction de l'autre station en temps réel pendant la communication en mode V/D numérique C4FM (le signal de l'autre station doit contenir des informations de localisation GPS). Il est aussi possible de modifier l'affichage pour indiquer le sens de déplacement de votre station et la distance jusqu'à la destination.

• Fonction BACKTRACK

Enregistre jusqu'à trois positions ("★", "L1", "L2"), telles que le point de départ ou la position actuelle de l'autre station, puis affiche et navigue en temps réel sur la distance et dans la direction de la position enregistrée, vue depuis la position actuelle.

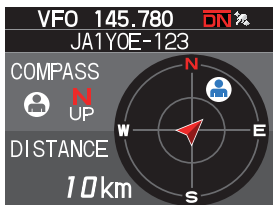

- Affiche la position d'autres stations (l'icône "" s'affiche)
[F(SETUP)] → [MEM] → [★], [L1], [L2]
Enregistre la position actuelle de l'autre station.
- Affiche la direction de votre station (l'icône "" s'affiche)
[F(SETUP)] → [MEM] → [★], [L1], [L2]
Enregistre la position actuelle de votre station.
- [F(SETUP)] → [★], [L1], [L2]
Lance la navigation jusqu'au point enregistré.

● Écran d'information GPS

Appuyez et maintenez [F(SETUP)] → [DISPLAY]→[6 DISPLAY MODE]→[GPS INFORMATION]

Affiche l'état des signaux reçus de satellites GPS et les informations relatives.

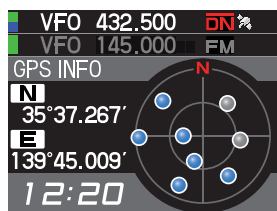

Les informations suivantes sont affichées :

- Direction et altitude des satellites
- Latitude et longitude actuelles
- Heure locale

● Écran d'altitude

Appuyez et maintenez [F(SETUP)] → [DISPLAY] → [6 DISPLAY MODE] → [ALTITUDE]

L'altitude par rapport à la distance de déplacement est affichée dans un graphique au moyen du signal GPS.

● Écran TIMER/CLOCK

Appuyez et maintenez [F(SETUP)] → [DISPLAY] → [6 DISPLAY MODE] → [TIMER/CLOCK]

Les fonctions HORLOGE, chronomètre et compte à rebours sont disponibles.

À propos de ce manuel

La notation suivante est également utilisée dans ce manuel.

 Cette icône indique des avertissements et des informations qui doivent être lus.

 Cette icône indique des remarques, des suggestions et des informations qui doivent être lues.

REMARQUE : En raison des améliorations de produit, certaines des illustrations du manuel d'instructions peuvent être différentes de celles du produit réel.

Précautions de sécurité (À lire attentivement)

Veillez à lire ces précautions importantes et utilisez ce produit en toute sécurité.

Yaesu n'est pas responsable de défaillances ou de problèmes causés par l'utilisation ou l'usage impropre de ce produit par l'acheteur ou par des tiers. En outre, Yaesu n'est pas responsable de dommages causés par l'utilisation de ce produit par l'acheteur ou par des tiers, sauf dans les cas où le versement de dommages a été demandé aux termes de la loi.

Types et significations des avis



DANGER

Une situation dangereuse imminente qui, si elle n'est pas évitée, peut entraîner la mort ou de graves blessures.



AVERTISSEMENT

Une situation potentiellement dangereuse qui, si elle n'est pas évitée, peut entraîner la mort ou de graves blessures.



ATTENTION

Une situation potentiellement dangereuse qui, si elle n'est pas évitée, peut causer des blessures mineures ou modérée ou uniquement des dommages matériels.

Types et significations des symboles



Ces symboles signifient des actions interdites, qui ne doivent pas être effectuées pour utiliser ce produit en toute sécurité. Par exemple:  indique que le produit ne doit pas être démonté.



Ces symboles signifient des actions nécessaires, qui doivent être effectuées pour utiliser ce produit en toute sécurité. Par exemple:  indique que la fiche d'alimentation doit être débranchée.



DANGER



Ne pas utiliser l'appareil dans « des régions ou dans des aéroports et des véhicules où son utilisation est interdite » (tels que les hôpitaux et les avions).
Son utilisation peut avoir un impact sur les appareils électroniques et médicaux.



Ne pas utiliser ce produit en conduisant une voiture ou une moto. Son utilisation peut provoquer des accidents.

Toujours arrêter le véhicule dans un endroit sûr avant l'utilisation si l'appareil doit être utilisé par le conducteur.



Ne pas utiliser l'appareil en cas d'émission de gaz inflammables.

Cela peut entraîner un incendie ou une explosion.



Ne jamais toucher l'antenne pendant la transmission.
Cela peut entraîner des blessures, un choc électrique et la défaillance du matériel.



Ne pas émettre dans des endroits bondés par égard pour les personnes équipées d'appareils médicaux tels que des pacemakers.

Les ondes électromagnétiques de la radio peuvent affecter l'appareil médical et entraîner des accidents causés par un mauvais fonctionnement.



Si une alarme se déclenche lorsque l'antenne est branchée, couper immédiatement l'alimentation de la radio et débrancher l'antenne externe de la radio.

Dans le cas contraire, un incendie, un choc électrique ou une défaillance du matériel peuvent se produire.



Ne pas toucher les éventuelles fuites de liquide de l'écran LCD à mains nues.

Des brûlures chimiques peuvent se produire si le liquide entre en contact avec la peau ou pénètre dans les yeux. Dans ce cas, contacter immédiatement un médecin.



AVERTISSEMENT



Ne pas utiliser de tensions différentes de la tension d'alimentation spécifiée.
Cela peut entraîner un incendie ou un choc électrique.



Ne pas émettre en continu pendant des périodes prolongées.
La température du boîtier principal risque d'augmenter et de provoquer des brûlures et des défaillances dues à la surchauffe.



Ne pas démonter ou modifier l'appareil.
Cela peut entraîner des blessures, un choc électrique et la défaillance du matériel.



Ne pas manipuler la fiche et le connecteur électrique, etc. avec des mains mouillées. Ne pas brancher ou débrancher la fiche d'alimentation avec des mains mouillées.

Cela peut entraîner des blessures, une fuite de liquide, un choc électrique et une défaillance du matériel.



En cas d'émission de fumée ou d'odeurs étranges de la radio, couper l'alimentation et débrancher le cordon d'alimentation de la prise.

Cela peut entraîner un incendie, une fuite de liquide, une surchauffe, des détériorations, une inflammation et la défaillance du matériel. Contacter l'assistance clientèle radioamateur de notre entreprise ou le détaillant chez qui l'appareil a été acheté.



Maintenir la propreté des broches des fiches d'alimentation et des zones voisines en toutes circonstances.

Cela peut entraîner un incendie, une fuite de liquide, une surchauffe, une rupture, une inflammation, etc.



Débrancher le cordon d'alimentation et les câbles de connexion avant d'incorporer des éléments vendus séparément ou de remplacer le fusible.

Cela peut entraîner un incendie, un choc électrique et la défaillance du matériel.

 **Ne jamais couper le porte-fusible du cordon d'alimentation c.c.**
Cela peut causer un court-circuit et entraîner une inflammation et un incendie.

 **Ne pas utiliser de fusibles différents des fusibles spécifiés.**
Cela risque d'entraîner un incendie et la défaillance du matériel.

 **Ne pas laisser d'objets métalliques tels que des fils et de l'eau pénétrer dans l'appareil.**
Cela peut entraîner un incendie, un choc électrique et la défaillance du matériel.

 **Ne pas placer l'appareil dans des lieux devenant facilement humides (ex. à côté d'humidificateurs).**
Cela peut entraîner un incendie, un choc électrique et la défaillance du matériel.

 **Lors du branchement d'un cordon d'alimentation c.c., faire attention de ne pas mélanger les polarités positive et négative.**
Cela peut entraîner un incendie, un choc électrique et la défaillance du matériel.

 **Ne pas utiliser pas de cordons d'alimentation c.c. différents du cordon fourni ou spécifié.**
Cela peut entraîner un incendie, un choc électrique et la défaillance du matériel.

 **Éviter de plier, tordre, tirer, chauffer et modifier le cordon d'alimentation et les câbles de connexion de manière excessive.**
Cela risque de couper ou d'endommager les câbles et de causer un incendie, un choc électrique et la défaillance du matériel.

 **Ne pas tirer sur le câble pour brancher et débrancher le cordon d'alimentation et les câbles de connexion.**
Maintenir la fiche ou le connecteur pour les débrancher. Dans le cas contraire, un incendie, un choc électrique ou une défaillance du matériel peuvent se produire.

 **Éviter d'utiliser des casques et des écouteurs à un volume élevé.**
Une exposition continue aux volumes élevés peut entraîner des troubles de l'audition.

 **Ne pas utiliser l'appareil si le cordon et les câbles de connexion sont endommagés et lorsque le connecteur d'alimentation c.c. n'est pas fermement branché.**
Contacter l'assistance clientèle radioamateur de notre entreprise ou le détaillant chez qui l'appareil a été acheté car cela peut entraîner un incendie, un choc électrique et la défaillance du matériel.

 **Suivre les instructions fournies pour installer les éléments vendus séparément et pour remplacer le fusible.**
Cela peut entraîner un incendie, un choc électrique et la défaillance du matériel.

 **Ne pas utiliser l'appareil lorsque l'alarme se déclenche.**
Pour des raisons de sécurité, débrancher de la prise c.a. la fiche d'alimentation de l'équipement d'alimentation c.c. raccordé à l'appareil.
Ne jamais toucher l'antenne. Cela peut entraîner un incendie, un choc électrique et la défaillance du matériel en cas d'orage.

ATTENTION

 **Ne pas placer l'appareil à proximité d'un dispositif de chauffage ou dans un lieu exposé à la lumière solaire directe.**
Cela peut entraîner une déformation et une décoloration.

 **Ne pas placer l'appareil dans un lieu contenant un niveau élevé de poussière et d'humidité.**
Cela risque d'entraîner un incendie et la défaillance du matériel.

 **Rester aussi loin que possible de l'antenne pendant l'émission.**
Une exposition prolongée au rayonnement électromagnétique peut avoir un effet nocif sur le corps humain.

 **Ne pas essuyer le boîtier avec du diluant ou du benzène, etc.**
Utiliser un chiffon doux et sec pour éliminer les taches du boîtier.

 **Maintenir hors de la portée des enfants.**
Dans le cas contraire, les enfants risquent de se blesser.

 **Ne pas placer d'objets lourds sur le cordon d'alimentation et les câbles de connexion.**
Cela peut endommager le cordon et les câbles d'alimentation et causer un incendie et un choc électrique.

 **Ne pas émettre à proximité d'un téléviseur et d'une radio.**
Cela peut causer des interférences électromagnétiques.

 **Ne pas utiliser de produits en option différents de ceux spécifiés par notre entreprise.**
Dans le cas contraire, une défaillance du matériel peut se produire.

 **Si l'équipement est utilisé dans un véhicule hybride ou à économie de carburant, se renseigner auprès du constructeur avant l'utilisation.**
Il est possible que l'appareil ne puisse pas recevoir les émissions normalement en raison des bruits des dispositifs électriques (onduleurs, etc.) installés dans le véhicule.

 **Pour des raisons de sécurité, couper l'alimentation et débrancher le cordon d'alimentation c.c. du connecteur c.c. lorsque l'appareil n'est pas utilisé pendant une période prolongée.**
Dans le cas contraire, cela peut entraîner un incendie et une surchauffe.

 **Ne pas lancer l'appareil ou le soumettre à des forces de choc élevées.**
Cela peut entraîner une défaillance du matériel.

 **Ne pas placer l'appareil à proximité de cartes magnétiques et de cassettes vidéo.**
Les données de la carte et de la cassette, etc. risquent d'être effacées.

 **Ne pas régler le volume trop haut pendant l'utilisation d'un casque ou d'écouteurs.**
Cela peut entraîner des troubles de l'audition.

 **Ne pas placer l'appareil sur une surface instable ou inclinée, ou dans un lieu exposé à de fortes vibrations.**
L'appareil peut se renverser ou tomber et causer un incendie, des blessures et la défaillance du matériel.

 **Ne pas se tenir debout sur l'appareil, ne pas placer d'objets lourds dessus et ne pas introduire d'objets à l'intérieur.**
Dans le cas contraire, une défaillance du matériel peut se produire.

 **Ne pas utiliser un micro différent des modèles spécifiés pour brancher un micro à l'appareil.**
Dans le cas contraire, une défaillance du matériel peut se produire.

 **Ne pas toucher les pièces qui irradient de la chaleur.**
Après une utilisation pendant une période prolongée, la température des pièces irradiant de la chaleur augmente et peut causer des brûlures au toucher.

 **Ne pas ouvrir le boîtier de l'appareil sauf pour remplacer le fusible ou pour installer des éléments vendus séparément.**
Cela peut entraîner des blessures, un choc électrique et la défaillance du matériel.

À propos de l'antenne

L'antenne est un élément très important pour l'émission et la réception. Le type d'antenne et ses caractéristiques déterminent les performances de l'émetteur-récepteur. De ce fait, notez les points suivant :

- Utilisez une antenne convenant aux conditions d'installation et à l'objectif de l'application.
- Utilisez une antenne adaptée à la bande de fréquence en service.
- Utilisez une antenne et un câble coaxial avec une impédance caractéristique de 50Ω.
- Réglez le rapport d'onde stationnaire (VSWR) jusqu'à ce qu'il soit de 1,5 ou moins pour une antenne ayant une impédance réglée de 50 Ω.
- Maintenez la longueur du câble coaxial aussi courte que possible.

Installation de l'antenne

● Installation de l'antenne dans une unité mobile

Fixez la base de l'antenne à l'arrière du véhicule (pare-choc arrière, coffre, hayon, etc.) puis installez l'antenne sur la base.

Précautions

- Vérifiez que la base de l'antenne est convenablement mise à la terre au niveau de la carrosserie du véhicule.
- Lorsqu'on utilise un câble coaxial inclus dans une antenne montée sur véhicule, disponible dans le commerce, posez le câble pour qu'il soit le plus court possible.
- Empêchez l'eau de pluie ou l'humidité de pénétrer à l'entrée du câble ou dans les connecteurs au moment de l'acheminement du câble coaxial à l'intérieur du véhicule.

● Installation d'antenne lorsqu'on utilise une station fixe

Pour l'utilisation en extérieur, des antennes omnidirectionnelles et un choix d'antennes directionnelles sont disponibles.

- Les antennes omnidirectionnelles comme les antennes GP (plan de terre) conviennent pour les communications avec une station locale ou avec des stations mobiles dans toutes les directions.
- Les antennes directionnelles telles l'antenne Yagi sont adaptées aux communications entre une station de base et une station éloignée dans une direction spécifique.

Précautions

- Créez une boucle (câble détendu) dans le câble coaxial juste en dessous de l'antenne, et fixez le câble coaxial pour que son poids n'exerce pas une traction sur l'antenne.
- Au moment de l'installation de l'antenne, tenez compte des supports et de la manière dont les haubans sont positionnés, afin que l'antenne ne soit renversée ou projetée par des rafales de vent très fortes.

Installation de l'émetteur-récepteur

Installez le boîtier principal et le panneau avant au moyen des supports fournis.



- Le support peut être mis en forme à la main pour s'adapter à l'emplacement où le panneau avant est installé.
- Prenez des précautions pour ne pas vous blesser lorsque vous recourbez le support.
- Le panneau avant possède une antenne GPS intégrée. Il est recommandé de l'installer sur le tableau de bord ou à l'avant de la console centrale pour obtenir une réception efficace des ondes radios depuis le GPS.

1. Sélectionnez l'emplacement d'installation.
Attention : Sélectionnez un emplacement où l'émetteur-récepteur peut être solidement fixé.
2. Percez quatre trous de 6 mm de diamètre là où le support doit être installé, en faisant correspondre les positions des trous de boulonnage du support.
3. Insérez les rainures des deux côtés du boîtier principal dans le support jusqu'à ce qu'elles s'enclenchent et se verrouillent.
4. Pour séparer le boîtier principal du support, tirez l'émetteur-récepteur vers l'extérieur tout en appuyant sur le levier indiqué par la flèche ci-dessous.

Appuyer pour séparer le corps principal du support

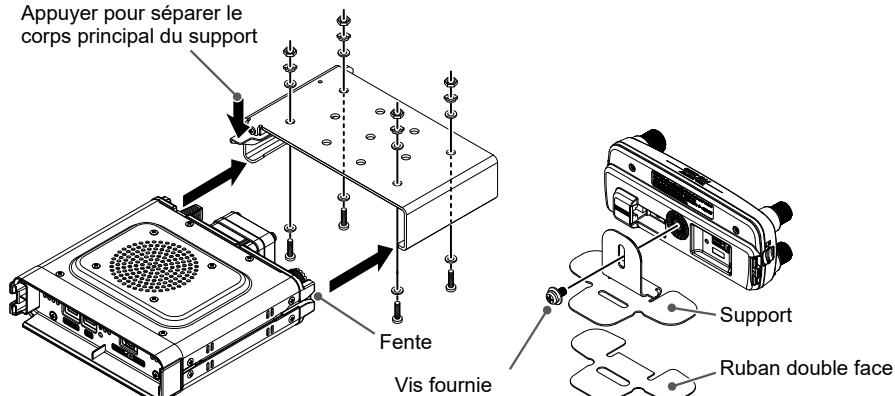

Branchement du panneau avant au boîtier principal

Branchez l'émetteur-récepteur à la borne "CONTROL" du panneau de commande avec le câble de commande inclus. Branchez le câble du microphone SSM-85D fourni à la borne "MIC" de l'émetteur-récepteur.

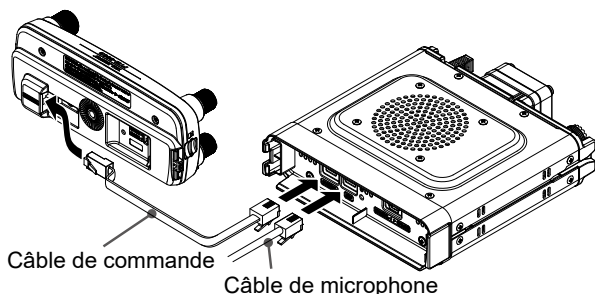

① **Écran contextuel de fonction** page 26

Les fonctions utilisées fréquemment peuvent être facilement sélectionnées sur l'écran contextuel de fonction.

Les quatre fonctions suivantes peuvent être sélectionnées sur l'écran contextuel de fonction.

- **ENTER FREQUENCY/MEMORY CH**

- **FONCTION**

REV Les fréquences d'émission et de réception sont temporairement inversées

DTMF/DTMF MEMORY Enregistrement et émission DTMF

LOG LIST Affichage de messages et d'images reçus

TXPWR Puissance de sortie d'émission

SQ-TYP Changement de type de squelch

CODE/TONE Changement de fréquence de code DCS ou de tonalité CTCSS

REC Opérations d'enregistrement et de lecture

- **FONCTION APRS**

Opérations liées au fonctionnement APRS

- **FVS-2**

Opérations d'enregistrement et de lecture utilisant le guide vocal en option FVS-2

② **Fonction de groupement automatique de mémoire (MAG)**page 37

Les canaux mémoire de la même bande de fréquence peuvent être rappelés facilement et automatiquement en groupe.

Chaque fois que la touche **[BAND]** est enfoncée pendant l'utilisation du mode mémoire, la bande change selon l'ordre suivant : ALL → AIR → VHF → UHF → GEN → GRP. Seuls les canaux mémoire de cette bande de fréquence peuvent être groupés et rappelés automatiquement.

③ **Fonction de veille multi-canaux (MCS)** page 38

Cette fonction pratique permet de surveiller automatiquement plusieurs canaux mémoire enregistrés dans chaque groupe de la fonction MAG (sauf pour M-ALL).

Lorsqu'un signal est reçu, la veille du groupe MAG s'arrête sur ce canal jusqu'à 5 secondes après la réception, et les communications peuvent ainsi être établies.

En l'absence d'émission ou de réception pendant environ 5 secondes, la veille des canaux mémoire enregistrés dans le même groupe reprend.

④ **Amélioration du système d'exploitation**

Tous les systèmes d'exploitation tels que la disposition des touches et la logique de commande ont été examinés en détail, améliorés et optimisés. Certaines fonctions peuvent être installées et activées intuitivement. Elles garantissent une utilisation facile et sans stress sans précédent.

Utilisation d'une carte mémoire micro SD

L'utilisation d'une carte mémoire microSD avec l'émetteur-récepteur permet les fonctions suivantes.

- Sauvegarde des données et des informations de l'émetteur-récepteur
- Enregistrement des informations de mémoire
- Enregistrement vocal et lecture
- Enregistrement des données images capturées avec le micro équipé d'appareil photo en option (MH-85A11U)
- Enregistrement des messages téléchargés avec la fonction GM ou la fonction WIRES-X
- Enregistrement de données de journal GPS

Micro cartes mémoireSD utilisables

Cet émetteur-récepteur ne supporte que les capacités de cartes mémoire microSD et micro SDHD suivantes.

• 2GB • 4GB • 8GB • 16GB • 32GB



- Les cartes mémoire microSD formatées sur d'autres appareils risquent de ne pas enregistrer les informations correctement lorsqu'elles sont utilisées avec l'émetteur-récepteur. Reformatez les cartes mémoire microSD avec cet émetteur-récepteur lorsque vous utilisez des cartes mémoire formatées avec un autre appareil.
- Ne retirez pas la carte mémoire microSD et ne mettez pas l'émetteur-récepteur hors tension pendant l'enregistrement des données sur une carte mémoire microSD.

Insertion et retrait de carte mémoire microSD

1. Éteignez l'émetteur-récepteur.
2. Insérez une carte mémoire microSD dans la fente située sur le côté gauche du panneau de commande.
La face terminale de la carte micro SD étant dirigée vers l'arrière du panneau de commande, poussez-la doucement jusqu'à ce qu'elle s'enclenche.
3. Allumez l'émetteur-récepteur .

Lorsque la carte mémoire microSD est détectée correctement, le « **SD** » s'allume sur l'écran.

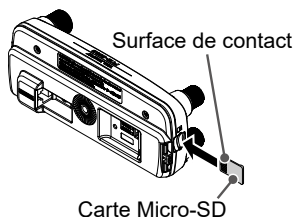

● Retrait de la carte mémoire microSD

Pour retirer la carte mémoire microSD (insérée dans l'étape 2 ci-dessus), appuyez sur la carte mémoire jusqu'à ce qu'un déclic se fasse entendre, puis retirez la carte mémoire.

Formatage d'une carte mémoire micro SD

Suivez les étapes ci-dessous pour formater une nouvelle carte mémoire microSD avant l'utilisation:



- Une carte mémoire microSD qui a été utilisée dans un autre appareil peut ne pas fonctionner correctement, par exemple elle peut ne pas être reconnue par le FTM-300DE, ou sa lecture et écriture peuvent prendre un temps anormalement long. L'utilisation de l'outil de formatage de carte mémoire SD fourni par l'Association SD peut améliorer ce problème. L'outil de formatage de carte mémoire SD peut être téléchargé depuis cet URL (<https://www.sdcard.org/downloads/formatter/index.html>).
- Le formatage d'une carte mémoire microSD efface toutes les données qui y sont enregistrées. Avant de formater la carte, vérifiez les données et sauvegardez-les avant le formatage.

1. Appuyez sur la touche **[F(SETUP)]** et maintenez-la enfoncée.
2. Tournez le bouton **DIAL** pour sélectionner le menu de configuration **[SD CARD]**, et appuyez sur le bouton **DIAL**.
3. Tournez le bouton **DIAL** pour sélectionner **[3 FORMAT]**, et appuyez sur le bouton **DIAL**.
« **FORMAT?** » s'affiche sur l'écran LCD.
4. Tournez le bouton **DIAL** pour sélectionner **[OK]**, et appuyez sur le bouton **DIAL**.
L'initialisation commence et « **Waiting** » s'affiche.
5. Une fois le formatage terminé, un bip retentit et "**COMPLETED**" s'affiche sur l'écran LCD.

Allumage de l'émetteur-récepteur



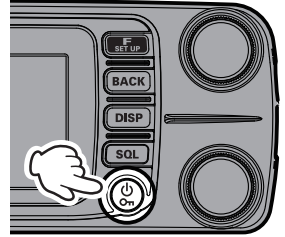

1. Appuyez sur l'interrupteur Power (Lock) et maintenez-le enfoncé pour allumer l'émetteur-récepteur.
- **Extinction de l'émetteur-récepteur**
Appuyez à nouveau sur l'interrupteur Power (Lock) pour éteindre l'émetteur-récepteur.

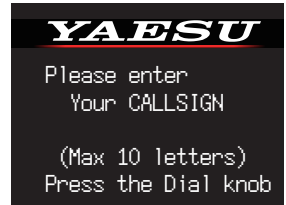

● Saisie de l'indicatif d'appel

1. La première fois que l'émetteur-récepteur est allumé après l'achat, entrez votre indicatif d'appel.
2. Appuyez sur le bouton **DIAL** pour accéder à l'écran de saisie de l'indicatif d'appel.
 - Lorsque l'émetteur-récepteur est ensuite allumé, l'écran d'ouverture apparaît suivi par l'écran de fréquence.
 - L'indicatif d'entrée peut être modifié dans le menu Configuration [CALLSIGN].
3. Tournez le bouton **DIAL** pour sélectionner un caractère, puis appuyez sur le bouton **DIAL**.



-  : Déplace le curseur vers la droite.
-  : Déplace le curseur vers la gauche.
-  : Modifie l'entrée numérique et le symbole.
-  : Supprime le caractère à gauche du curseur.



Il est possible d'entrer jusqu'à 10 caractères (lettres, chiffres et un tiret).

4. Répétez l'étape 3 pour entrer les autres caractères de l'indicatif d'appel.
5. Appuyez sur le Bouton **DIAL** et maintenez-le enfoncé pour terminer la saisie. L'écran de fonctionnement normal (mode VFO) s'affiche.

Réglage du volume

1. Tournez le bouton **DIAL** pour régler le volume à un niveau confortable.
Le réglage est possible pour la bande A (supérieure) et la bande B (inférieure).

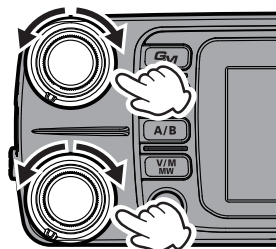

Réglage du niveau de squelch

Les bruits parasites peuvent être supprimés lorsqu'un signal ne peut pas être détecté. Normalement, utilisez les réglages par défaut, mais réglez le squelch si le bruit est dérangeant.

1. Appuyez sur la touche **[SQL]**, puis tournez le bouton **DIAL** pour régler le volume à un niveau où le bruit de fond est supprimé.

SQL  s'affiche sur l'écran.

Le réglage est possible pour la bande A (supérieure) et la bande B (inférieure).

2. Après le réglage, appuyez à nouveau sur la touche **[SQL]** ou ne faites rien pendant environ 3 secondes; le compteur SQL revient au compteur VOL.

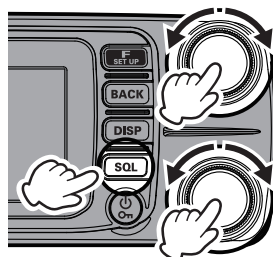

i Lorsque le niveau de squelch augmente, il est probable que le bruit sera supprimé, cependant il peut devenir plus difficile de recevoir les signaux faibles.

Changement de bande de fonctionnement

Le FTM-300DE a deux bandes de fonctionnement affichées dans deux cadres, (supérieur et inférieur) et peut recevoir les deux bandes simultanément. Il est possible de changer de bande en activant le mode de fréquence ou de communication de la bande sélectionnée vers le haut ou vers le bas.

i La bande affichée en grandes lettres blanches est appelée la "bande de fonctionnement" et l'autre bande est appelée la "sous-bande".

! La réception du signal numérique C4FM donne la priorité au côté de la bande de fonctionnement. Les signaux numériques C4FM de la bande A et de la bande B ne peuvent pas être entendus simultanément.

1. À chaque pression de la touche **[A/B]**, la bande de fonctionnement alterne entre la "bande A (supérieure)" et la "bande B (inférieure)".

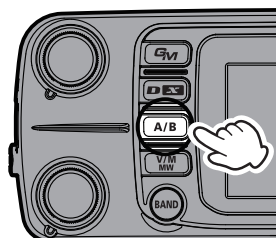

Sélection d'une bande de fréquence

Appuyez sur la touche **[BAND]** pour sélectionner la bande de fréquence désirée.

Bande AIR	108MHz - 137MHz
Bande 144 MHz	137MHz - 174MHz
Bande VHF	174MHz - 400MHz
Bande 430 MHz	400MHz - 480MHz
Bande UHF	480MHz - 999.99MHz

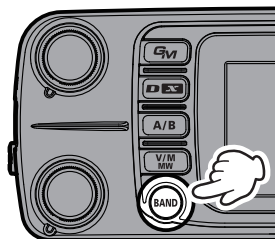

Réglage d'une fréquence

● Bouton DIAL

En tournant le bouton **DIAL**, la fréquence change dans le pas de fréquence optimal pour la bande de fréquence utilisée.

Changement de fréquence par pas de 1 MHz

Appuyez sur le bouton **DIAL**, puis tournez le bouton **DIAL**.

Changement de fréquence par pas de 5 MHz

Appuyez sur le bouton **DIAL** et maintenez-le enfoncé, puis tournez le bouton **DIAL**.

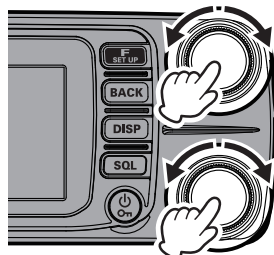

● Écran de saisie de la fréquence

1. En mode VFO, appuyez sur la touche **[F(SETUP)]**.
2. Tournez le bouton **DIAL** pour sélectionner **[ENTER FREQUENCY]**, et appuyez sur le bouton **DIAL**. L'écran de saisie de la fréquence s'affiche.

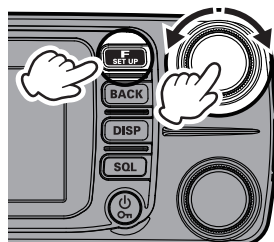

3. Tournez le bouton **DIAL** pour sélectionner un nombre et appuyez sur le bouton **DIAL**.
4. Répétez l'étape 3 pour entrer les autres caractères de fréquence.
5. Appuyez sur le bouton **DIAL** et maintenez-le enfoncé pour terminer la saisie.



Une pression de la touche **[F(SETUP)]** ou **[BACK]** pendant l'entrée de la fréquence, annule l'entrée et revient à l'écran de fonction. Appuyez sur une autre touche (sauf l'interrupteur d'alimentation) pour annuler l'entrée et revenir à l'écran de fonctionnement.

● Les touches numérique sur le microphone.

Appuyez sur les touches de "0" à "9" pour entrer la fréquence.

Exemple : pour entrer 145.520 MHz

[1] → [4] → [5] → [5] → [2]

Exemple : pour entrer 430.000 MHz

[4] → [3] → [Appuyez sur une touche numérique et maintenez-la enfoncée]

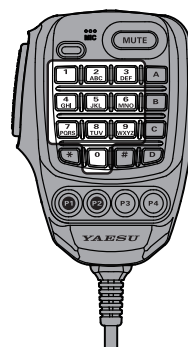

Lors de la saisie d'une fréquence en utilisant les touches numériques, la saisie peut être annulée en appuyant sur le commutateur PTT ou la touche [BACK].

Modification du pas de fréquence

La rotation du bouton **DIAL** permet de modifier le pas de fréquence. Normalement, utilisez le réglage par défaut "AUTO".

1. Appuyez sur la touche [F(SETUP)] et maintenez-la enfoncée.
2. Tournez le bouton **DIAL** pour sélectionner [CONFIG], et appuyez sur le bouton **DIAL**.
3. Tournez le bouton **DIAL** pour sélectionner [7 STEP], et appuyez sur le bouton **DIAL**.
4. Tournez le bouton **DIAL** pour régler le pas de fréquence.
5. Appuyez sur la touche [DISP] pour terminer le réglage.

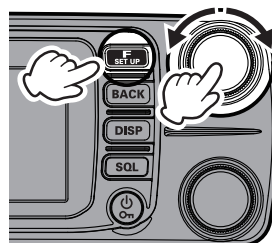

- Le réglage par défaut du pas de fréquence est "AUTO", qui fournit automatiquement un pas de fréquence adapté à la bande de fréquence.
- Les pas de fréquence qui peuvent être sélectionnés dépendent de la bande de fréquence.

Sélection du mode de communication

● Utilisation de la fonction AMS (Sélection automatique de mode)

L'émetteur-récepteur FTM-300DE est équipé de la fonction AMS (Sélection automatique de mode) qui sélectionne automatiquement le mode de communication correspondant au signal reçu.

Pour utiliser la fonction AMS, touchez **[D X]** plusieurs fois pour afficher "FM"*, "DN"* ou "VW"* sur l'écran. Après avoir reçu le signal, « FM » de "FM" changera pour indiquer le mode du signal reçu.

*L'affichage diffère en fonction du signal reçu.

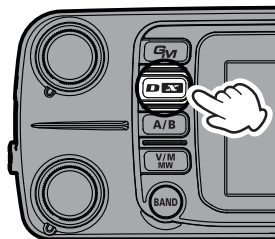

● Réglage du mode d'émission pendant l'utilisation de la fonction AMS

La fonction AMS règle automatiquement le récepteur sur le mode du signal reçu, mais le mode d'émission peut être réglé indépendamment du mode du signal reçu.

1. Appuyez sur la touche **[F(SETUP)]** et maintenez-la enfoncée.
2. Appuyez sur le bouton **DIAL** pour sélectionner **[TX/RX]**, puis appuyez sur le bouton **DIAL**.
3. Tournez le bouton **DIAL** pour sélectionner **[2 DIGITAL]**, et appuyez sur le bouton **DIAL**.
4. Tournez le bouton **DIAL** pour sélectionner **[1 AMS TX MODE]**, et appuyez sur le bouton **DIAL**.
5. Appuyez sur le bouton **DIAL** pour sélectionner le mode d'émission désiré comme suit :

*L'écran varie en fonction du mode de transmission.

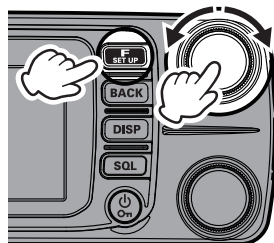

Mode d'émission	Réception et émission
AUTO (réglage par défaut)	Réception: Sélectionne automatiquement le mode de réception correspondant au signal reçu. Émission: Transmet automatiquement dans le mode de communication choisi par la fonction AMS.
TX FM FIXED	Réception: Sélectionne automatiquement le mode de réception correspondant au signal reçu. Émission: Émet toujours dans le mode FM analogique
TX DN FIXED (TX DIGITAL)	Réception: Sélectionne automatiquement le mode de réception correspondant au signal reçu. Émission: Émet toujours dans le mode DN.

E2O-II (Easy to Operate-II) pour appeler d'une seule touche les fonctions utilisées fréquemment

Appuyez sur la touche [F(SETUP)] pour afficher un menu de fonction qui permet l'accès à une touche aux fonctions utilisées fréquemment, comme l'entrée de fréquence directe, le rappel de mémoire et le changement de transmission de signal.

Pour configurer d'autres fonctions, appelez l'écran de menu en appuyant sur la touche [F(SETUP)] et en la maintenant enfoncée (voir page 60).

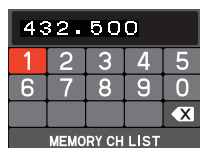

ENTRÉE DE FRÉQUENCE DIRECTE/
RAPPEL DE CANAL MÉMOIRE

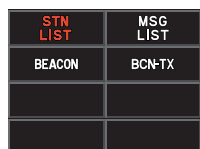

APRS

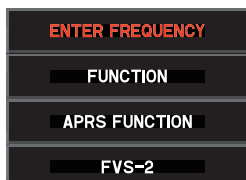

MENU DE FONCTION E2O-II



SIGNALLING



REC/PLAY

- **ENTRÉE DE FRÉQUENCE (en mode VFO) / CANAL MÉMOIRE (en mode MÉMOIRE) en mode VFO:**

Entrez directement le nombre pour régler la fréquence (voir page 23).

- **en mode MÉMOIRE**

Rappelez un canal mémoire en entrant directement un nombre (voir page 35).

En mode VFO ou en mode MÉMOIRE, sélectionnez "MEMORY CH LIST" et appuyez sur le bouton DIAL pour écrire ou rappeler une mémoire.

- **FONCTION**

- **REV**

La "fonction inverse" échange temporairement les fréquences d'émission et de réception (voir page 32).

- **DTMF/DTMF MEMORY**

Effectue la mémoire DTMF et son rappel.

- **LOG LIST**

Lit l'audio enregistré (voir page 55).

Affiche les messages reçus (voir page 53).

Affiche les images (voir page 57).

- **TXPWR**

Change la puissance de sortie d'émission (voir page 28).

- **SQ TYP**

Change le type de squelch (voir page 5).

- **CODE/TONE**

Change le code DCS ou la fréquence de tonalité CTCSS (voir page 5).

- **REC**

Effectue des opérations relatives à l'enregistrement audio et à la lecture (voir page 53).

- **FONCTION APRS**

- **STN LIST**

Affiche la liste des stations (voir page 5).

- **MSG LIST**

Affiche la liste des messages (voir page 5).

- **BEACON/BCN-TX**

Règle l'émission de balises manuellement (voir page 5)

- **FVS-2**

Effectue des opérations d'enregistrement vocal et de lecture avec le Guide vocal en option FVS-2 (voir page 5).

Détermination du mode de communication

1. Pour déterminer le mode d'émission, appuyez sur la touche **[D X]** pour sélectionner le mode de communication.

Lorsque la fonction AMS est désactivée, la ligne au-dessus de l'icône de mode disparaît.

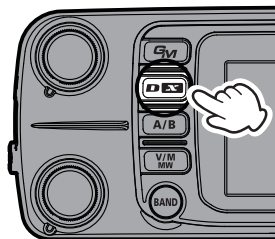

Mode de communication	icône	Description des modes
Mode V/D (Les signaux vocaux et les données sont transmis simultanément)		C'est le mode numérique standard Les appels sont moins sujets aux interruptions causées par la détection et la correction du signal vocal numérique reçu.
Mode vocal FR*1 (Mode vocal plein débit)		Communication de données grande vitesse utilisant la totalité de la bande 12.5 kHz. Permet une communication vocale de grande qualité.
Mode FM		Communication analogique utilisant le mode FM.
Mode AM (réception seule)*2		Le mode AM est réservé à la réception seule.

*1 Lorsque le mode de configuration [TX/RX] → [2 DIGITAL] → [5 DIGITAL VW] est réglé sur "ON" (valeur par défaut "OFF"), le mode vocal FR (VW) peut être sélectionné.

*2 Lorsque le mode de configuration [TX/RX] → [1 MODE] → [2 RX MODE] est réglé sur "AUTO" (valeur par défaut), le mode AM est automatiquement sélectionné dans la bande AIR (108 - 136.995 MHz).

L'émetteur-récepteur passe automatiquement en mode Data FR (DW) pendant la transmission d'images.

Émission

1. Tout en appuyant sur l'interrupteur **PTT**, parlez dans le microphone.
2. Relâchez l'interrupteur **PTT** pour revenir au mode de réception. Lors de la réception d'un signal, le voyant TX/BUSY s'allume en fonction de la bande du signal reçu.

DIGITAL		ANALOG	
TX	RX	TX	RX
Rouge	Vert	Rouge	Vert
Bleu	Bleu	Rouge	Vert

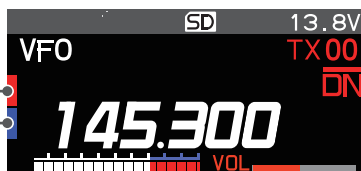

En mode numérique, en cas de réception d'un signal contenant un identifiant DG-ID différent de votre station, le voyant vert (supérieur) et bleu (inférieur) clignotent. Le voyant vert (supérieur et inférieur) clignote pendant la réception d'un signal contenant un signal de tonalité ou un DCS différent de votre station en mode FM.

- Si l'interrupteur PTT est enfoncé lorsqu'une fréquence différente de la bande radioamateur est sélectionnée, une tonalité d'alarme (bip) est émise et "TX PROHIBIT" s'affiche sur l'écran, en désactivant l'émission.
- Si l'émission se poursuit pendant une période prolongée, l'émetteur-récepteur surchauffe et la fonction de protection contre la surchauffe est activée. En conséquence, le niveau de puissance d'émission est automatiquement réglé sur Faible puissance. Si l'émission continue pendant que la fonction de protection contre la surchauffe est active, l'émetteur-récepteur est ramené de force au mode de réception.



Changement de niveau de puissance d'émission

Avec les réglages par défaut, le niveau de puissance d'émission change de "HI" à "LO" à "MD" lorsque la touche [P4] du microphone est enfoncée (voir le tableau ci-dessous). Le niveau de puissance d'émission peut aussi être modifié avec le menu de fonction.

1. Appuyez sur la touche [F(SETUP)] et maintenez-la enfoncée.
2. Tournez le bouton **DIAL** pour sélectionner [FUNCTION], et appuyez sur le bouton **DIAL**.
3. Tournez le bouton **DIAL** pour sélectionner [TXPWR].
4. La puissance de sortie d'émission change comme suit chaque fois que le bouton **DIAL** est enfoncé.
"HI" → "LO" → "MD"
5. Appuyez sur la touche [DISP] pour terminer le réglage.

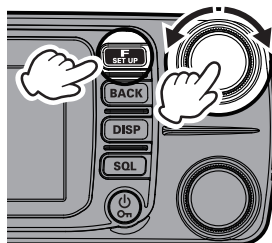

Affichage du PO-mètre pendant l'émission

HI	MD	LO
50 W	25 W	5 W

*: Le réglage par défaut est "HI".



La puissance de sortie d'émission peut être réglée individuellement pour chaque bande de fréquence (bande) et chaque canal mémoire dans chaque bande A et bande B.

Verrouillage des touches et du bouton DIAL

1. Appuyez sur l'interrupteur d'alimentation (verrouillage), "LOCK" s'affiche sur l'écran pendant une seconde, l'icône "🔒" s'affiche sur l'écran LCD, et les touches et le bouton **DIAL** sont verrouillés.

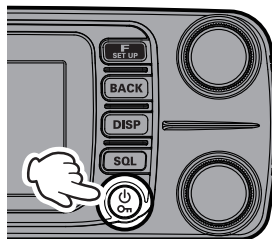

L'interrupteur PTT et le bouton VOX ne peuvent pas être verrouillés.

Appuyez à nouveau sur l'interrupteur POWER (verrouillage), « UNLOCK » s'affiche sur l'écran et les touches et le bouton **DIAL** sont déverrouillés.

L'icône "🔒" disparaît.

Utilisation des fonctions C4FM numériques conviviales

À propos de la fonction Digital Group ID (DG-ID)

La fonction Digital Group ID (DG-ID) permet, en utilisant les identifiants ID à deux chiffres, de communiquer uniquement avec des membres du groupe spécifiés. L'identifiant DG-ID désiré entre 00 et 99 est réglé à l'avance par tous les membres du groupe. Cet identifiant peut être réglé séparément pour l'émission et la réception; quand le même identifiant est réglé pour l'émission et la réception, seuls les membres du groupe ayant le même identifiant seront entendus. Cette fonction permet de communiquer uniquement avec les membres du groupe qui ont le même identifiant DG-ID. La fonction GM peut aussi être utilisée pour contrôler automatiquement si des stations de membres du groupe ayant le même identifiant DG-ID sont à portée de communication.

L'identifiant DG-ID 00 détecte des signaux avec tous les identifiants. Normalement, le réglage de l'identifiant sur "00" pour l'émission et la réception permet la réception de signaux depuis toutes les autres stations qui utilisent le mode numérique C4FM, indépendamment des réglages des identifiants DG-ID d'émission des autres stations.

Notez aussi que quand l'identifiant DG-ID de réception de votre émetteur-récepteur a un identifiant DG-ID différent de « 00 », il est possible que les signaux reçus qui n'ont pas le même identifiant DG-ID ne soient pas entendus.

2. Lors de l'accès à un répéteur numérique C4FM contrôlé par un identifiant DG-ID, réglez l'identifiant DG-ID d'émission du FTM-300DE sur celui de l'entrée du relais. Même dans ce cas, si l'identifiant DG-ID de réception du FTM-300DE est réglé sur "00", tous les signaux descendants provenant du répéteur peuvent être reçus.

Communication avec la fonction DG-ID



- Des émetteurs-récepteurs numériques C4FM compatibles avec la fonction DG-ID sont nécessaires pour utiliser cette fonction.
- Si le firmware n'est pas compatible avec la fonction DG-ID, mettez-le à jour à la dernière version pour utiliser la fonction DG-ID. La dernière version de firmware est disponible sur le site YEASU.

Réglage de l'identifiant DG-ID d'émission et de réception sur « 00 » pour la communication avec toutes les autres stations qui utilisent le mode numérique C4FM.

1. Appuyez sur la touche [GM] et maintenez-la enfoncée.

L'écran de réglage de l'identifiant DG-ID sera affiché.



Pendant la configuration de l'identifiant DG-ID, appuyez sur le bouton **DIAL** et maintenez-la enfoncée pour régler les identifiants DG-ID d'émission et de réception sur « 00 ».

2. Si l'identifiant d'émission DG-ID (DG-ID TX) n'est pas réglé sur "00", appuyez sur le bouton **DIAL**, puis tournez le bouton **DIAL** pour régler "00".
3. Appuyez à nouveau sur le bouton **DIAL**, puis tournez le bouton **DIAL** pour sélectionner l'identifiant DG-ID de réception (DG-ID RX).
4. Si l'identifiant DG-ID de réception n'est pas réglé sur "00", appuyez sur le bouton **DIAL**, puis tournez le bouton **DIAL** pour régler "00".

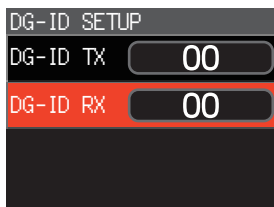
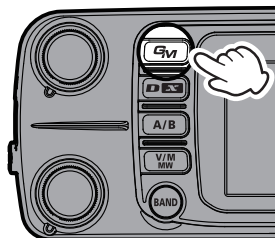

- Appuyez sur la touche **[DISP]** pour terminer le réglage.

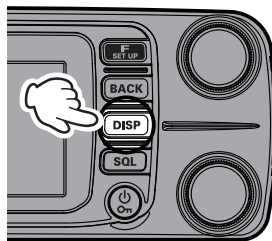

- Pour vérifier si d'autres stations se trouvent à portée de communication, appuyez sur la touche **[GM]** pour activer la fonction GM (Group Monitor).
 - Les autres stations membres doivent aussi activer la fonction GM (Group Monitor).
 - Voir l'édition séparée du manuel d'utilisation GM pour d'autres détails concernant l'utilisation de la fonction GM (téléchargez le manuel depuis le site YAESU).
- Appuyez sur la touche **[GM]** pour désactiver la fonction GM (Group Monitor) et revenir au fonctionnement normal.



- Si l'identifiant DG-ID de réception est réglé sur un nombre différent de "00", seuls les signaux ayant ce DG-ID seront reçus. Normalement, l'identifiant DG-ID de réception doit être réglé sur "00" sauf vous souhaitez communiquer uniquement avec les membres du groupe.
- L'identifiant DG-ID par défaut d'émission et de réception est réglé sur "00".

Communication uniquement avec les membres spécifiques en réglant l'identifiant DG-ID sur un nombre quelconque sauf « 00 ».

Exemple : Réglez l'identifiant DG-ID sur « 50 »

- Appuyez sur la touche **[GM]** et maintenez-la enfoncée. L'écran de réglage de l'identifiant DG-ID sera affiché.



Pendant la configuration de l'identifiant DG-ID, appuyez sur le bouton **DIAL** et maintenez-la enfoncée pour régler les identifiants DG-ID d'émission et de réception sur « 00 ».

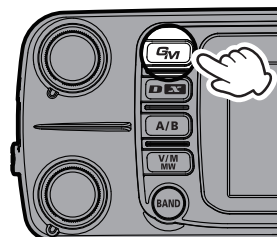

- Appuyez sur le bouton **DIAL**, puis tournez le bouton **DIAL** pour régler l'identifiant DG-ID d'émission (DG-ID TX) sur le nombre "50".
- Appuyez à nouveau sur le bouton **DIAL**, puis tournez le bouton **DIAL** pour sélectionner l'identifiant DG-ID de réception (DG-ID RX).
- Appuyez sur le bouton **DIAL** puis tournez le bouton **DIAL** pour régler l'identifiant DG-ID de réception (DG-ID RX) sur le nombre "50".
- Appuyez sur la touche **[DISP]** pour terminer le réglage. Le réglage sur la même fréquence et la configuration du même identifiant DG-ID pour tous les membres du groupe permettent la communication entre les membres, en excluant d'autres signaux.

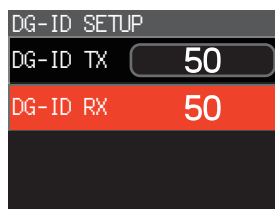
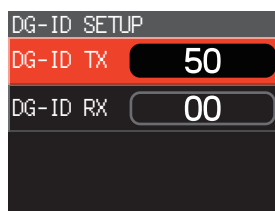

- Appuyez sur la touche **[GM]** pour activer la fonction GM (Group Monitor) et vérifiez si d'autres stations qui utilisent la fréquence, avec la fonction GM (Group Monitor) activée, et qui ont le même identifiant GD-ID, sont à portée de communication.
- Les autres stations membres doivent aussi activer la fonction GM (Group Monitor).

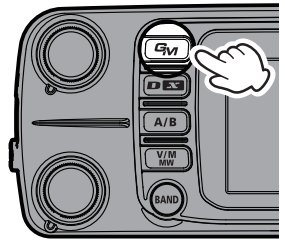

- Appuyez sur la touche **[GM]** pour désactiver la fonction GM (Group Monitor) et revenir au fonctionnement normal.
Pendant l'utilisation de la fonction GM, il est possible de vérifier l'indicatif d'appel et l'intensité du signal d'un maximum de 24 stations dont la fonction GM est activée et qui se trouvent à portée de communication,



Pour tout détail sur la configuration de chaque élément, consultez le "Manuel d'instructions de la fonction GM du FTM-300DE" disponible sur le site Yaesu.

Les membres du groupe configurent l'identifiant DG-ID sur "50".

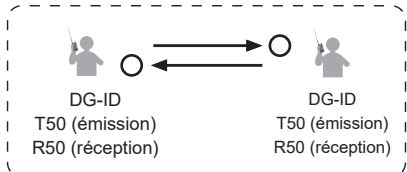

Seuls des membres du groupe ayant le même identifiant DG-ID peuvent communiquer.

En configurant l'identifiant DG-ID de réception sur "00", les signaux de toutes les stations numériques C4FM peuvent être reçus.

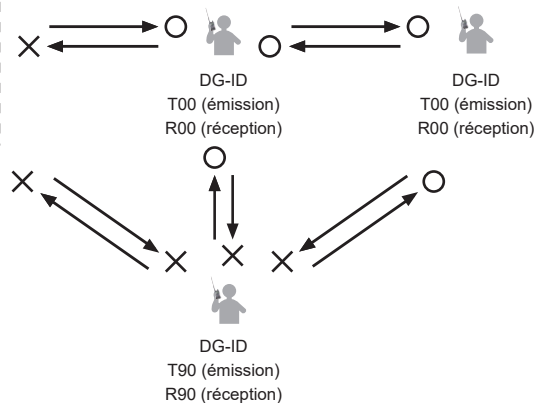

Les stations dont l'identifiant DG ID de réception est un nombre différent de "00" ne peuvent pas recevoir les signaux ne correspondant pas à l'identifiant DG-ID.

Fonctionnement du répéteur

Communication par l'intermédiaire du répéteur

L'émetteur-répéteur inclut une fonction ARS (décalage relais automatique) qui règle le fonctionnement du relais automatiquement quand le récepteur est réglé sur la fréquence du relais.

1. Réglez la fréquence de réception sur la fréquence du répéteur "-" ou "+" s'affiche en haut de l'écran.
2. Les icônes « - » ou « + » et « TN » peuvent apparaître automatiquement au-dessus de la fréquence.
3. Parlez dans le microphone tout en appuyant sur l'interrupteur PTT.

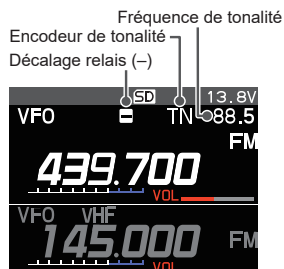

● Fonction d'inversion

L'état "reverse" inverse provisoirement les fréquences d'émission et de réception. Il permet de vérifier si une communication directe avec l'autre station est possible.

1. Appuyez sur la touche **[F(SETUP)]**.
2. Tournez le bouton **DIAL** pour sélectionner **[FUNCTION]**, et appuyez sur le bouton **DIAL**.
3. Tournez le bouton **DIAL** pour sélectionner **[REV]**, et appuyez sur le bouton **DIAL**.
 - Les fréquences d'émission et de réception sont provisoirement inversées (état "inverse").
 - Dans l'état « inverse », les voyants « - » ou « + » clignotent sur l'écran.
4. Pour débloquer l'état inverse, répétez les étapes ci-dessus.

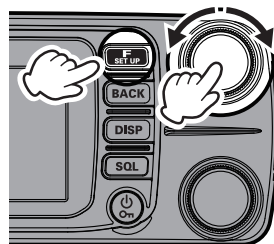

- Les paramètres du répéteur peuvent être modifiés dans le menu de configuration.
Menu de configuration [CONFIG] → [4 RPT ARS]: La fonction ARS peut être réglée sur OFF
- i** Menu de configuration [CONFIG] → [5 RPT SHIFT] : permet de configurer le sens de décalage du relais.
Menu de configuration [CONFIG] → [6 RPT SHIFT FREQ] : permet de modifier le décalage du relais.
- Menu de fonction [FUNCTION] → [TONE]: Fréquence de tonalité CTCSS

● Appel par tonalité (1750 Hz)

Appuyez sur la touche **[P4]** du microphone (réglage par défaut) pour générer une tonalité en salve de 1750 Hz pour accéder au répéteur. L'émetteur est activé automatiquement et une tonalité audio de 1750 Hz est superposée à la porteuse. Une fois que l'accès au répéteur est établi, vous pouvez relâcher l'interrupteur et l'utiliser pour activer l'émetteur.

Utilisation de la mémoire

Le FTM-300DE incorpore un grand nombre de canaux de mémoire pouvant enregistrer la fréquence de fonctionnement, le mode de communication et d'autres informations opérationnelles.

- 999 Canaux mémoire
- 5 canaux Home (accueil)
- 50 paires de canaux mémoire PMS

La fréquence de fonctionnement et d'autres données de fonctionnement peuvent être enregistrées dans chaque canal mémoire classique, le canal Home, ou le canal mémoire PMS:

- Fréquence de fonctionnement
- Mode de communication
- Pas de fréquence
- Sortie d'émetteur
- Étiquette de mémoire
- Décalage relais
- TX/RX DG-ID
- Informations de tonalité
- Informations DCS
- Informations de saut de canal mémoire

NOTA

Sauvegardez le contenu enregistré sur une carte mémoire microSD. Pour tout détail sur la sauvegarde sur une carte microSD.

Écriture dans la mémoire (deux méthodes existent)

(1) Appuyer sur la touche [V/M] pour écrire

1. Réglage de la fréquence pour écrire dans la mémoire
2. Appuyez sur la touche [V/M(MW)] et maintenez-la enfoncée.

La liste des canaux mémoire s'affiche.

Le nombre le plus bas disponible est sélectionné. Pour sélectionner un autre canal, tournez le bouton **DIAL** pour sélectionner le numéro de canal mémoire à écrire.

- Tournez le bouton **DIAL** inférieur pour avancer rapidement par pas de 10 canaux.

 Pour les canaux mémoire déjà écrits, la fréquence d'écriture est affichée.

3. Appuyez sur la touche [V/M (MW)] et maintenez-la enfoncée ou appuyez sur le bouton **DIAL** pour afficher un écran contextuel. Assurez-vous que [WRITE] est mis en évidence et appuyez sur le bouton **DIAL**.

Si vous essayez d'enregistrer une fréquence dans un canal mémoire qui contient déjà des données de fréquence, "OVERWRITE?" s'affiche sur l'écran. Tournez le bouton **DIAL** pour sélectionner [OK], et appuyez sur le bouton **DIAL** pour écraser le canal mémoire.

4. La mémoire est enregistrée et l'écran retourne à l'écran précédent.

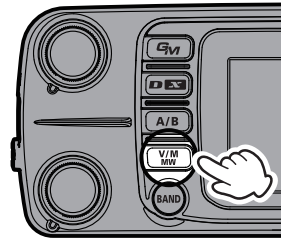

MEMORY CH LIST	
001	145.000
002	. ---
003	. ---
004	. ---

MEMORY CH LIST	
001	145.000
002	. ---
003	. ---
004	. ---

Context menu for channel 002:

RECALL
WRITE
EDIT
DELETE

(2) Appuyer sur la touche [F (SETUP)] pour écrire depuis le menu de fonction

1. Réglage de la fréquence pour écrire dans la mémoire
2. Appuyez sur la touche [F(SETUP)].
3. Tournez le bouton **DIAL**, sélectionnez [**ENTER FREQUENCY**] ou [**MEMORY CH**], et appuyez sur le bouton **DIAL** pour afficher l'écran d'entrée de fréquence directe, ou l'écran d'entrée du numéro de canal mémoire.

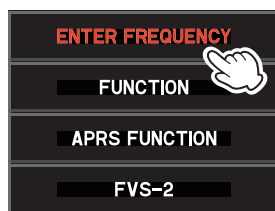

4. Tournez le bouton **DIAL** pour sélectionner [**MEMORY CH LIST**] et appuyez sur le bouton **DIAL** pour afficher la liste des canaux mémoire.
5. Les opérations suivantes sont les mêmes que celles de l'étape 3 dans "(1) Appuyer sur la touche [V/M] pour écrire".

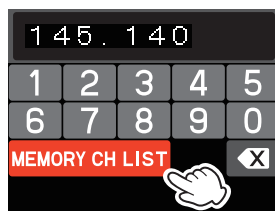

MEMORY CH LIST		
021	433.300	YAESU
022	433.620	FTM-300D
033	433.300	JA1YOE
041	433.100 433.200	DIGITAL

Rappel d'une mémoire (deux méthodes existe)

(1) Appuyer sur la touche [V/M] pour rappeler

1. Appuyez sur la touche [V/M(MW)].
Le dernier canal mémoire utilisé est rappelé.
2. Tournez le bouton **DIAL** pour sélectionner le canal mémoire à rappeler.
3. Appuyez à nouveau sur la touche [V/M] pour revenir au mode VFO.

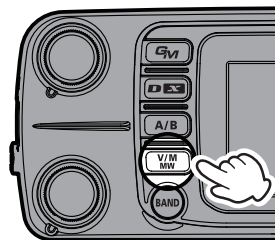

(2) Appuyer sur la touche [F (SETUP)] pour rappeler depuis le menu de fonction

1. Appuyez sur la touche [F(SETUP)].
2. Tournez le bouton **DIAL**, sélectionnez [ENTER FREQUENCY] ou [MEMORY CH], et appuyez sur le bouton **DIAL** pour afficher l'écran d'entrée de fréquence directe ou l'écran d'entrée du numéro de canal mémoire.
3. Tournez le bouton **DIAL** pour sélectionner [MEMORY CH] et appuyez sur le bouton **DIAL** pour afficher la liste des canaux mémoire.
4. Tournez le bouton **DIAL**, sélectionnez le canal mémoire à rappeler, et appuyez sur le bouton **DIAL**. Un écran contextuel avec [RECALL] mis en évidence s'affiche. Appuyez sur le Bouton **DIAL**.
Le canal mémoire sélectionné sera rappelé.

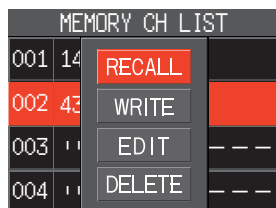
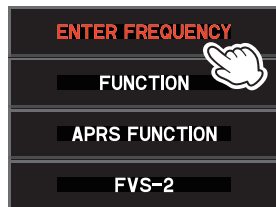

● Rappel d'une mémoire en entrant directement le numéro de canal

1. Appuyez sur la touche [F (SETUP)] dans le mode mémoire.
2. Tournez le bouton **DIAL** pour sélectionner [MEMORY CH], et appuyez sur le bouton **DIAL**.
L'écran de saisie des canaux mémoire s'affiche.
3. Tournez le bouton **DIAL** pour sélectionner un numéro de canal mémoire, et appuyez sur le bouton **DIAL**.

(Exemple) Pour rappeler le canal mémoire "123".

Tournez le bouton **DIAL** pour sélectionner [1] → Appuyez sur le bouton **DIAL**



Tournez le Bouton **DIAL** pour sélectionner [2] → Appuyez sur le bouton **DIAL**



Tournez le bouton **DIAL** pour sélectionner [3] → Appuyez sur le bouton **DIAL**

(Exemple) Pour rappeler le canal mémoire "16".

Tournez le Bouton **DIAL** pour sélectionner [1] → Appuyez sur le bouton **DIAL**



Tournez le Bouton **DIAL** pour sélectionner [6] → Appuyez sur le bouton **DIAL**



Appuyez sur le bouton **DIAL** et maintenez-le enfoncé.

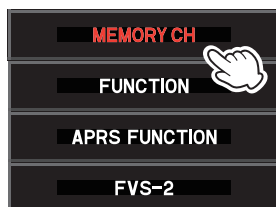

● **Rappel d'une mémoire en entrant directement les canaux avec les touches numérique du microphone.**

Appuyez sur les touches numériques de "0" à "9" dans le mode mémoire pour entrer le canal mémoire.

(**Exemple**) Pour rappeler le canal mémoire "123".

Appuyez sur la touche [1].



Appuyez sur la touche [2].



Appuyez sur la touche [3].

(**Exemple**) Pour rappeler le canal mémoire "16".

Appuyez sur la touche [1].



Appuyez sur la touche [6].



Appuyez sur une touche numérique et maintenez-la enfoncée.

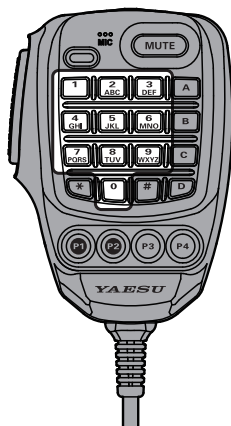

Appuyez sur l'interrupteur **PTT** tout en entrant un nombre pour annuler l'entrée.

Affichage d'une liste de canaux mémoire en mode mémoire

Tourner le bouton **DIAL** en mode mémoire augmente ou diminue généralement le numéro du canal mémoire. Tourner le bouton **DIAL** affiche automatiquement la liste des canaux mémoire et permet de rappeler le canal mémoire désiré tout en vérifiant le contenu de plusieurs canaux mémoire.

1. Appuyez sur la touche [**F(SETUP)**] et maintenez-la enfoncée.
2. Tournez le bouton **DIAL** pour sélectionner [**MEMORY**], puis appuyez sur le bouton **DIAL**.
3. Appuyez sur le bouton **DIAL** pour régler [**1 MEMORY LIST**] sur "ON".
4. Appuyez sur la touche [**DISP**] pour terminer le réglage.

Pour revenir au fonctionnement normal vers le haut/bas, réglez sur "OFF" dans l'étape de l'opération ci-dessous.

Rappel des seules mémoires dans la même bande de fréquence (bande) avec la fonction de groupement automatique de mémoire (MAG)

Avec la fonction de groupement automatique de mémoire (MAG), seuls les canaux mémoire dans la même bande de fréquence (bande) peuvent être appelés.

Dans le mode mémoire, chaque fois que la touche [BAND] est enfoncée, seuls les canaux mémoire de la bande de fréquence spécifiée sont rappelés automatiquement en groupe, comme indiqué ci-dessous :

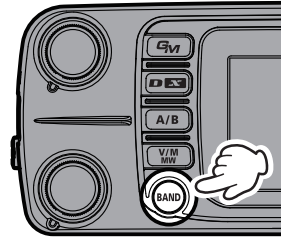

Nom du groupe	Canaux mémoire sélectionnables
M-ALL	Tous les canaux mémoire.
M-AIR	Canaux mémoire de la bande aviation seulement.
M-VHF	Canaux mémoire de la bande 144 MHz seulement.
M-UHF	Canaux mémoire de la bande 430 MHz seulement.
M-GEN	Canaux mémoire de la bande VHF et UHF seulement.
M-GRP	Canaux mémoire enregistrés préalablement, indépendamment de la bande de fréquence.

M-GRP permet de créer des groupes de canaux mémoire indépendamment de la fréquence.

● Enregistrement de mémoire dans M-GRP (groupe de mémoire)

1. Appuyez sur la touche **[F(SETUP)]**.
2. Tournez le bouton **DIAL** pour sélectionner **[ENTER FREQUENCY]** ou **[MEMORY CH]**, et appuyez sur le bouton **DIAL**.
3. Tournez le bouton **DIAL** pour sélectionner **[MEMORY CH LIST]**, et appuyez sur le bouton **DIAL**.
La liste des canaux mémoire s'affiche.
4. Tournez le bouton **DIAL** pour sélectionner le canal mémoire que vous souhaitez enregistrer dans **M-GRP**.
5. Appuyez sur la touche **[BAND]** et maintenez-la enfoncée pour enregistrer le canal mémoire dans **M-GRP**.
 - Les numéros de canaux mémoire enregistrés dans **M-GRP** sont affichés en bleu.
 - Pour enregistrer une autre canal, répétez les étapes 1 et 2.
 - Pour supprimer l'enregistrement, sélectionnez le canal mémoire puis appuyez sur la touche **[BAND]** et maintenez-la enfoncée pour annuler l'enregistrement.
6. Appuyez sur la touche **[DISP]** pour terminer l'enregistrement.

● Suppression de mémoire de M-GRP (groupe de mémoire)

Pour supprimer un canal mémoire de M-GRP, effectuez les procédures de 1 à 6 décrites ci-dessus; allez à l'étape 4 et sélectionnez le canal mémoire à supprimer. Dans l'étape 5, appuyez sur la touche **[BAND]** et maintenez-la enfoncée pour annuler l'enregistrement.

Fonction de veille de plusieurs canaux (MCS)

Fonction pratique qui permet de surveiller automatiquement plusieurs canaux mémoire enregistrés dans le groupe de la fonction **MAG**.

Exemple : Activer la fonction MCS avec M-GRP

1. Dans le mode mémoire, appuyez sur la touche **[BAND]** pour sélectionner **M-GRP**.
2. Appuyez sur la touche **[BAND]** et maintenez-la enfoncée.
 - Veille de tous les canaux mémoire enregistrés dans **M-GRP**.
 - Lorsque **MCS** est actif, "**MCS**" apparaît sur l'affichage.
 - Lorsqu'un signal est reçu, la veille s'arrête sur le canal mémoire reçu et vous pouvez entendre l'audio.
 - La veille s'arrête sur ce canal jusqu'à 5 secondes après la fin de la réception pour que vous puissiez communiquer.
 - S'il n'y a aucune émission ou réception pendant environ 5 secondes, la veille des canaux mémoire enregistrés **M-GRP** recommence.
3. Pour annuler la fonction **MCS**, appuyez sur la touche **[BAND]**.

Modification de mémoire

● Modification d'étiquette de mémoire

Des étiquettes de mémoire telles que l'indicatif ou le nom de la station de radiodiffusion, peuvent être attribués aux canaux mémoire et aux canaux Home. Entrez une étiquette de mémoire de 16 caractères maximum. Les caractères alphabétiques (majuscules et minuscules), les chiffres et les symboles peuvent être entrés dans l'étiquette de mémoire.

1. Appuyez sur la touche **[F(SETUP)]**.
2. Tournez le bouton **DIAL** pour sélectionner **[ENTER FREQUENCY]** ou **[MEMORY CH]**, et appuyez sur le bouton **DIAL**.

L'écran de saisie de la fréquence ou l'écran de saisie des canaux mémoire s'affiche.

3. Tournez le bouton **DIAL** pour sélectionner **[MEMORY CH LIST]**, et appuyez sur le bouton **DIAL**.

La liste des canaux mémoire s'affiche.

4. Tournez le bouton **DIAL** pour sélectionner le canal mémoire pour modifier l'étiquette de mémoire, puis appuyez sur le bouton **DIAL**.

5. Un écran contextuel s'affiche. Tournez le bouton **DIAL** pour sélectionner **[EDIT]**, et appuyez sur le bouton **DIAL**.

Les informations sur la mémoire s'affichent.

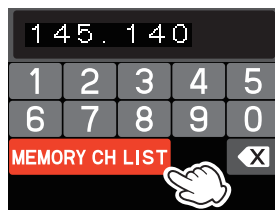
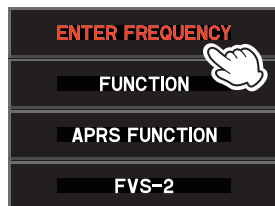

6. Tournez le bouton **DIAL** pour sélectionner [TAG], et appuyez sur le bouton **DIAL**.

- L'écran de saisie des caractères s'affiche. Tournez le bouton **DIAL** pour sélectionner un caractère, et appuyez sur bouton **DIAL** pour entrer le caractère.

 : déplace le curseur vers la gauche.

 : déplace le curseur vers la droite.

 : affiche l'écran de saisie du clavier alphabétique.

 : affiche l'écran de saisie du clavier numérique.

 : affiche l'écran de saisie du clavier des symboles.

 : efface le caractère à gauche du curseur et déplace le curseur vers la gauche.

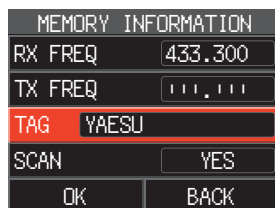

- Voir « Écran de saisie de texte » à la page 69 pour entrer une étiquette mémoire.

7. Une fois la saisie terminée, appuyez sur le bouton **DIAL** et maintenez-le enfoncé pour enregistrer les caractères et revenir à l'écran "MEMORY INFORMATION".

8. Tournez le bouton **DIAL** pour sélectionner [OK], et appuyez sur le bouton **DIAL**.

9. Un écran contextuel de confirmation s'affiche. Sélectionnez [OK] et appuyez sur le bouton **DIAL** pour terminer l'entrée de l'étiquette de mémoire.



L'étiquette de mémoire n'est affichée que sur la bande de fonctionnement.

● Effacement des mémoires

1. Appuyez sur la touche [F(SETUP)].
2. Tournez le bouton **DIAL** pour sélectionner [ENTER FREQUENCY] ou [MEMORY CH], et appuyez sur le bouton **DIAL**.

L'écran de saisie de la fréquence ou l'écran de saisie des canaux mémoire s'affiche.

3. Tournez le bouton **DIAL** pour sélectionner [MEMORY CH LIST], et appuyez sur le bouton **DIAL**.

La liste des canaux mémoire s'affiche.

4. Tournez le bouton **DIAL** pour sélectionner le canal mémoire dont vous souhaitez supprimer les données, et appuyez sur le bouton **DIAL**.

5. Un écran contextuel s'affiche. Tournez le bouton **DIAL** pour sélectionner [DELETE], et appuyez sur le bouton **DIAL**.

L'écran de confirmation "DELETE?" s'affiche.

Tournez le bouton **DIAL** pour sélectionner [OK], et appuyez sur le bouton **DIAL**.

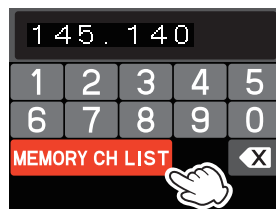
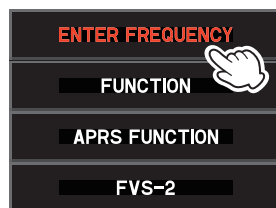

i Les données du canal mémoire Un, et du canal Home ne peuvent pas être effacées.

Rappel des canaux Home

1. Appuyez sur la touche **[P2]*** du microphone.
* C'est le réglage par défaut. Cette fonction peut aussi être attribuée à la touche **[P3]** ou **[P4]** (voir page 9).
"**HOME**" et la fréquence du canal Home de la bande actuellement sélectionnée s'affichent sur l'écran LCD.
2. Appuyez à nouveau sur la touche **[P2]** pour revenir à l'écran précédent.

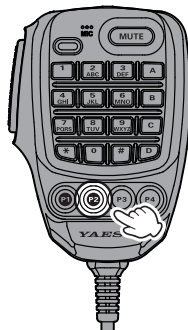

i Pendant le rappel du canal Home, tournez le bouton **DIAL** pour transférer la fréquence du canal Home à la bande de trafic VFO.

Changement de fréquence du canal Home

1. Configurez la fréquence et le mode de fonctionnement qui doivent être enregistrés comme un canal Home.
2. Appuyez sur la touche **[F(SETUP)]**.
Ou appuyez sur la touche **[V/M(MW)]** et allez à l'étape 5.
3. Tournez le bouton **DIAL** pour sélectionner **[ENTER FREQUENCY]** ou **[MEMORY CH]**, et appuyez sur le bouton **DIAL**.
L'écran de saisie de la fréquence ou l'écran de saisie des canaux mémoire s'affiche.
4. Tournez le bouton **DIAL** pour sélectionner **[MEMORY CH LIST]**, et appuyez sur le bouton **DIAL**.
La liste des canaux mémoire s'affiche.
5. Tournez le bouton **DIAL** pour sélectionner **[HOM]** affiché en haut de la liste des canaux mémoire.
6. Appuyez sur la touche **[V/M(MW)]** et maintenez-la enfoncée ou appuyez sur le bouton **DIAL** pour afficher un écran contextuel. Assurez-vous que **[WRITE]** est mis en évidence et appuyez sur le bouton **DIAL**.
L'écran de confirmation "**OVER WRITE?**" s'affiche.
7. Tournez le bouton **DIAL** pour sélectionner **[OK]**, et appuyez sur le bouton **DIAL**.
8. Le contenu du canal mémoire change et l'écran précédent revient.

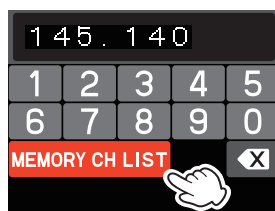
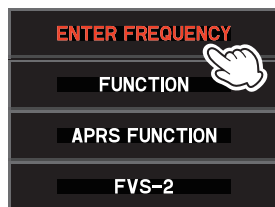

MEMORY CH LIST		
021	433.300	YAESU
022	433.620	FTM-300D
033	433.300	JA1YDE
041	433.100 433.200	DIGITAL

MEMORY CH LIST		
HOM 14	RECALL	
001	WRITE	---
002	EDIT	---
003	DELETE	---

Mémoire Split

Deux fréquences différentes, une pour la réception et l'autre pour l'émission, peuvent être enregistrées dans un canal mémoire.

1. Enregistrez d'abord la fréquence de réception dans un canal mémoire.
Pour plus de détails sur l'enregistrement dans un canal mémoire, voir "Écriture en mémoire" (page 33).
Pour modifier un canal mémoire qui a déjà été écrit, allez à l'étape 2.
2. Appuyez sur la touche **[V/M(MW)]** et maintenez-la enfoncée.
La liste des canaux mémoire s'affiche.
3. Tournez le bouton **DIAL** pour sélectionner le numéro de canal dans lequel a été enregistrée la fréquence de réception à l'étape 1, et appuyez sur le bouton **DIAL**.
4. Tournez le bouton **DIAL** pour sélectionner **[EDIT]**, et appuyez sur le bouton **DIAL**.
5. Tournez le bouton **DIAL** pour sélectionner **[TX FREQ]**, et appuyez sur le bouton **DIAL**.
6. Réglez l'émetteur-récepteur sur la fréquence d'émission désirée.
7. Tournez le bouton **DIAL** pour sélectionner **[OK]**, et appuyez sur le bouton **DIAL**.
8. L'écran de confirmation s'affiche, appuyez sur le bouton **DIAL**.
L'affichage retourne à l'écran de la liste des canaux mémoire et la fréquence de réception est affichée dans la partie supérieure, et la fréquence d'émission est affichée dans la partie inférieure.
9. Appuyez sur la touche **[DISP]** pour terminer le réglage.
Pendant le rappel de la mémoire Split, "Ⓜ" s'affiche sur l'écran LCD.

Pendant le fonctionnement en mémoire Split, pour inverser temporairement les fréquences d'émission et de réception :

[F(SETUP)] → **[FUNCTION]** → **[REV]**

Pendant l'inversion des fréquences, "Ⓜ" clignote.

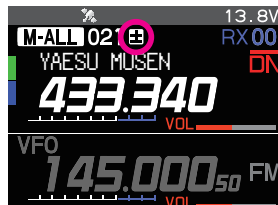
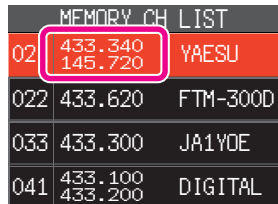
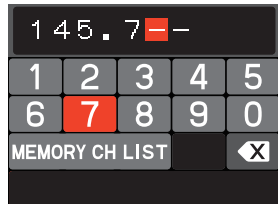
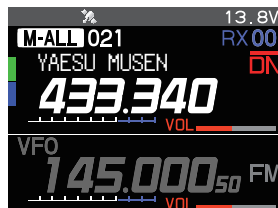

Fonction de balayage

Le **FTM-300DE** comporte les trois fonctions de balayage suivantes :

- Balayage VFO
- Balayage de canaux mémoire
- Balayage de mémoires programmables (PMS)

Balayage VFO/Balayage de mémoire

Pour trouver des fréquences où se trouvent des signaux en mode VFO ou en mode mémoire :

1. Appuyez sur la touche **[A/B]** pour régler la bande à balayer comme la bande de fonctionnement.
2. Appuyez sur la touche **[V/M(MW)]** pour alterner entre le mode VFO et le mode mémoire.
3. Appuyez sur l'interrupteur **[UP]** ou **[DWN]** du microphone pour lancer le balayage.
 - Si le bouton **DIAL** est tourné pendant que le balayage est en cours, le balayage des fréquences continue vers le haut ou vers le bas en fonction du sens de rotation du bouton **DIAL**.
 - Lorsqu'un signal est reçu, le balayage s'arrête, la fréquence clignote et le balayage recommande au bout de 3 secondes environ.
4. Appuyez sur l'interrupteur **PTT** ou l'interrupteur **[UP]** ou **[DWN]** du microphone pour annuler le balayage. Dans ce cas, l'émetteur-récepteur n'émet pas.

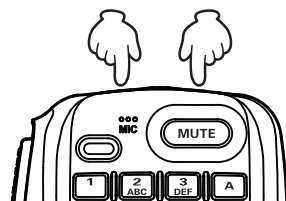
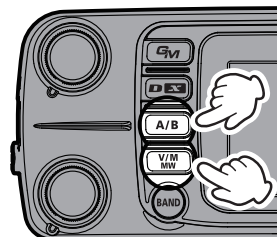

- Si le balayage s'est arrêté sur un signal, tournez le bouton **DIAL** pour reprendre le balayage instantanément.
- Si l'émetteur-récepteur est désactivé pendant le balayage, lorsque l'émetteur-récepteur est allumé à nouveau, le balayage reprendra.

Balayage de mémoires programmables (PMS)

Cette fonction balaye uniquement la plage de fréquence comprise entre les limites inférieure et supérieure enregistrées dans une paire de canaux de mémoires programmables PMS. 50 groupes de canaux mémoire PMS (L01/U01 à L50/U50) sont disponibles.



Pour plus d'informations sur le balayage de mémoires programmables (PMS) et le balayage de banques de mémoire, consultez le manuel Avancé qui peut être téléchargé depuis le site Yaesu.

Configuration de la réception à l'arrêt du balayage

1. Appuyez sur la touche **[F(SETUP)]** et maintenez-la enfoncée.
2. Tournez le bouton **DIAL** pour sélectionner **[SCAN]**, et appuyez sur le bouton **DIAL**.
3. Appuyez sur le bouton **DIAL** pour sélectionner le temps d'attente après la pause du balayage :
 - **1 sec / 3 sec / 5 sec**
Le signal est reçu pendant une durée spécifiée, puis le balayage reprend.
 - **BUSY**
Le signal est reçu jusqu'à ce que le signal disparaisse. Deux secondes après l'affaiblissement du signal, le balayage reprend.
 - **HOLD**
Le balayage s'arrête et le réglage reste sur la fréquence de réception actuelle (le balayage ne reprend pas).
4. Appuyez sur la touche **[DISP]** pour enregistrer le nouveau réglage et revenir au fonctionnement normal.

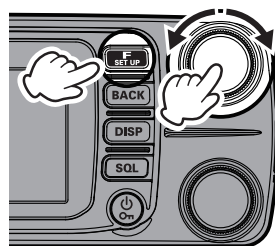

Le réglage ci-dessus est le même pour toutes les opérations de balayage.

Saut de canaux mémoire

Chaque canal mémoire peut être réglé pour être omis pendant le balayage de mémoire.

1. Appuyez sur la touche **[V/M(MW)]** et maintenez-la enfoncée.
La liste des canaux mémoire s'affiche.

La liste des canaux mémoire peut aussi être affichée par les opérations suivantes.



1. Appuyez sur la touche **[F(SETUP)]** → sélectionnez **[ENTER FREQUENCY]** ou **[MEMORY CH]**, et appuyez sur le bouton **DIAL**.
2. Tournez le bouton **DIAL** pour sélectionner **[MEMORY CH LIST]**.
3. Appuyez sur le bouton **DIAL** pour afficher la liste des canaux mémoire.

4. Tournez le bouton **DIAL** pour sélectionner le numéro de canal mémoire que nous ne souhaitons pas balayer, et appuyez sur le bouton **DIAL**.
5. Tournez le bouton **DIAL** pour sélectionner **[EDIT]**, et appuyez sur le bouton **DIAL**.
6. Tournez le bouton **DIAL** pour sélectionner **[SCAN]**.
7. Tournez le bouton **DIAL** pour sélectionner **[NO]**.
8. Tournez le bouton **DIAL** pour sélectionner **[OK]**, et appuyez sur le bouton **DIAL**.
9. Lorsque l'écran de confirmation s'affiche, appuyez sur le bouton **DIAL**.
10. Appuyez sur la touche **[DISP]** ou sur l'interrupteur **PTT** pour terminer le réglage.
Lorsque le canal mémoire réglé comme saut de mémoire est appelé, l'icône "X" s'affiche.

Fonctions pratiques

Fonctionnement Bluetooth®

Le **FTM-300DE** comporte une fonction **Bluetooth®** intégrée. Le fonctionnement mains libres est possible en utilisant le casque **Bluetooth®** en option (**SSM-BT10**) ou un casque **Bluetooth®** disponible dans le commerce.



- Le fonctionnement de tous les casques **Bluetooth®** disponibles dans le commerce ne peut pas être garanti.
- Le casque **Bluetooth® SSM-BT10** peut être chargé en le branchant à la prise jack DATA (voir page 6) sur le côté droit du panneau, avec le câble de charge en option **SCU-41**.

Couplage de casque Bluetooth®

Lors de l'utilisation du casque **Bluetooth®** pour la première fois, le casque **Bluetooth®** et le **FTM-300DE** doivent être couplés.

Cette étape est nécessaire uniquement lors de la première connexion du casque.

1. Pour démarrer le casque **Bluetooth®** en mode couplage.

SSM-BT10: Appuyez sur le bouton **Multi-fonction** pendant 3 secondes, jusqu'à ce que la LED **SSM-BT10** clignote alternativement en rouge/bleu.

Appuyez sur le bouton Multifonction pendant 3 secondes pour l'activer



2. Appuyez sur la touche **[F(SETUP)]** et maintenez-la enfoncée.

3. Tournez le bouton **DIAL** pour sélectionner **[OPTION]**, et appuyez sur le bouton **DIAL**.

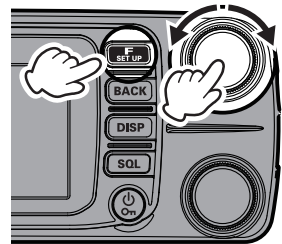

4. Tournez le bouton **DIAL** pour sélectionner **[2 Bluetooth]**, et appuyez sur le bouton **DIAL**.

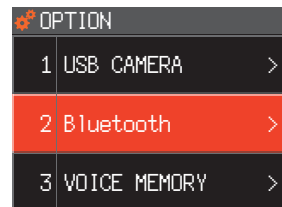

5. Appuyez sur le bouton **DIAL** et réglez **[Bluetooth]** sur "ON".

Les éléments de réglage s'affichent.

6. Tournez le bouton **DIAL** pour sélectionner **[DEVICE]**, et appuyez sur le bouton **DIAL**.

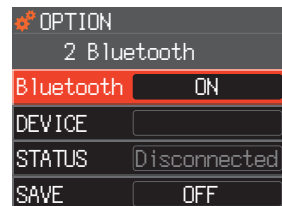

7. Appuyez sur le bouton **DIAL**.
La recherche commence et le nom du modèle du périphérique **Bluetooth®** trouvé s'affiche dans la liste.
8. Lorsque le casque à connecter s'affiche, appuyez sur la touche [**BACK**] pour arrêter la recherche.

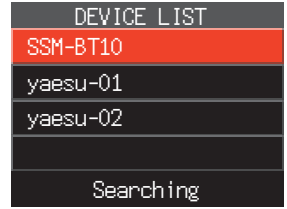

9. Tournez le bouton **DIAL** pour sélectionner le casque **Bluetooth®** à connecter, et appuyez sur la touche [**F(SETUP)**].
10. Appuyez sur le bouton **DIAL**.

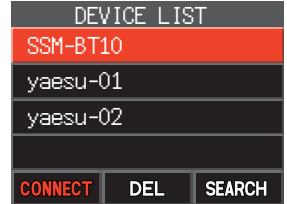

- Lorsque la connexion est terminée, le champ [**DEVICE**] affiche "Name of the connected **Bluetooth®** headset" et le champ [**STATUS**] affiche "Connected".
- La LED de **SSM-BT10** clignote en bleu. Le couplage est terminé.

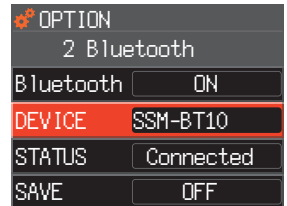

11. Appuyez sur la touche [**DISP**] pour revenir au fonctionnement normal.
Pendant la connexion à un casque **Bluetooth®**, l'icône "" s'allume sur l'écran du **FTM-300DE** et l'audio reçu et le bip de fonctionnement sont entendus dans le casque **Bluetooth®**.

● **Désactivation de la fonction Bluetooth®**

Pour annuler le fonctionnement **Bluetooth®**, il suffit de répéter les procédures ci-dessus en sélectionnant "**OFF**" à l'étape 5 ci-dessus.

● **Connexion ultérieure casque Bluetooth® lorsque l'appareil est mis sous tension**

- Lorsque l'appareil est mis hors tension (**OFF**) pendant que le casque **Bluetooth®** est connecté, lors de la mise sous tension suivante (**ON**), le même casque **Bluetooth®** est recherché et est automatiquement connecté lorsqu'il est trouvé.
- Si le casque **Bluetooth®** n'est pas trouvé, l'icône "" clignote sur l'écran. Si le même casque **Bluetooth®** est mis sous tension (**ON**) dans cet état, il sera automatiquement connecté. Dans le cas contraire, mettez le **FTM-300DE** et le casque **Bluetooth®** hors tension (**OFF**) puis à nouveau sous tension (**ON**).
- Pour se connecter à d'autres casques **Bluetooth®**, voir "Connexion à un autre casque **Bluetooth®**" à la page 50.

Pour émettre, appuyez sur le bouton situé sur le casque Bluetooth® (lorsque la fonction VOX est désactivée (OFF))

Lorsque la fonction **VOX** est désactivée **OFF**, appuyez une fois sur le "Call button"* situé sur le casque **Bluetooth®** pour maintenir le **FTM-300DE** en mode émission, et un appel pourra être passé en utilisant le casque **Bluetooth®**.

Appuyez à nouveau sur le "Call button"* pour ramener le **FTM-300DE** au mode réception.

*Le nom du bouton peut varier en fonction de votre casque Bluetooth®.

SSM-BT10: Lorsque la touche **Multi-Function** est enfoncée, un bip retentit et le **FTM-300DE** émet en continu. Appuyez à nouveau sur la touche **Multi Function**; un bip retentit et le **FTM-300DE** revient au mode réception.

Appuyez brièvement pendant l'émission.



Fonctionnement VOX mains libres avec un casque Bluetooth®

Lorsque la fonction **FTM-300DE VOX** (transmission vocale automatique) est activée (**ON**), le casque **Bluetooth®** peut fonctionner en mains libres et émettre automatiquement juste en parlant. Activez la fonction VOX conformément aux instructions "Fonctionnement VOX".



La fonction VOX est généralement utilisée pour le casque **Bluetooth®** et le microphone. Si vous n'utilisez pas de casque Bluetooth et si vous ne souhaitez pas utiliser la fonction **VOX** avec le microphone, réglez-la sur "**OFF**".

Fonctionnement VOX

Si vous utilisez un casque **Bluetooth®**, vous pouvez utiliser la fonction mains libres pour envoyer automatiquement des données juste en parlant.

Configuration de la fonction VOX

1. Appuyez sur la touche [**F(SETUP)**] et maintenez-la enfoncée.
2. Appuyez sur le bouton **DIAL** pour sélectionner [**TX/RX**], puis appuyez sur le bouton **DIAL**.
3. Appuyez sur le bouton **DIAL** pour sélectionner [**3 AUDIO**], puis appuyez sur le bouton **DIAL**.
4. Appuyez sur le bouton **DIAL** pour sélectionner [**3 VOX**], puis appuyez sur le bouton **DIAL**.
5. Appuyez sur le bouton **DIAL** pour sélectionner [**VOX**], puis appuyez sur le bouton **DIAL**.

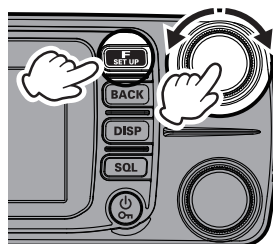

TX/RX	
1 MODE	>
2 DIGITAL	>
3 AUDIO	>

6. Tournez le bouton **DIAL** pour sélectionner "**LOW**" ou "**HIGH**".

OFF : Fonction **VOX** désactivée

LOW : Fonction **VOX** activée (niveau de gain **VOX "LOW"**)

HIGH : Fonction **VOX** activée (niveau de gain **VOX "HIGH"**)

Lorsque la fonction est réglée sur "**LOW**" ou "**HIGH**", le son est émis automatiquement par la voix depuis le casque **Bluetooth®** connecté. Lorsque qu'aucun casque **Bluetooth®** n'est connecté, le son provenant du microphone est émis automatiquement.

7. Appuyez sur la touche **[DISP]** pour terminer le réglage.

● **Désactivation de la fonction VOX**

Pour annuler la fonction **VOX** et revenir à la fonction **PTT**, il suffit de répéter les procédures ci-dessus, en sélectionnant "**OFF**" à l'étape 6 ci-dessus.

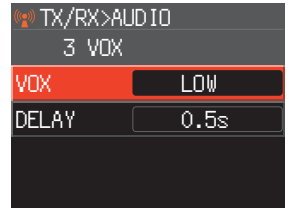

Réglage de la temporisation VOX (émission par commande vocale).

Pendant les émissions utilisant la fonction **VOX** (émission à commande vocale), réglez la temporisation pour revenir au mode réception lorsqu'on cesse de parler :

1. Appuyez sur la touche **[F(SETUP)]** et maintenez-la enfoncée.
2. Appuyez sur le bouton **DIAL** pour sélectionner **[TX/RX]**, puis appuyez sur le bouton **DIAL**.
3. Appuyez sur le bouton **DIAL** pour sélectionner **[3 AUDIO]**, puis appuyez sur le bouton **DIAL**.
4. Appuyez sur le bouton **DIAL** pour sélectionner **[3 VOX]**, puis appuyez sur le bouton **DIAL**.
5. Tournez le bouton **DIAL** pour sélectionner **[DELAY]**, et appuyez sur le bouton **DIAL**.
6. Tournez le bouton **DIAL** pour sélectionner la temporisation (le délai d'émission-réception après l'arrêt du squelch).
0,5 sec / 1,0 sec / 1,5 sec / 2,0 sec / 2,5 sec / 3,0 sec
Valeur par défaut: 0,5 sec".
7. Appuyez sur la touche **[DISP]** pour terminer le réglage.

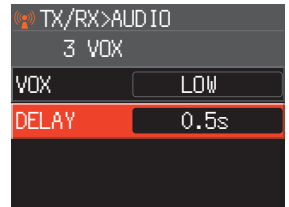
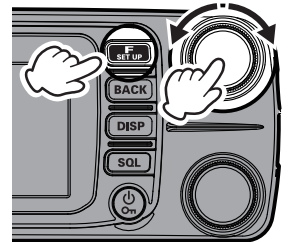

Fonction d'économie de batterie Bluetooth®

L'activation de la fonction d'économiseur de batterie **Bluetooth®** prolonge la durée de vie de la batterie du casque **Bluetooth®** en veille.

1. Appuyez sur la touche **[F(SETUP)]** et maintenez-la enfoncée.
2. Tournez le bouton **DIAL** pour sélectionner **[OPTION]**, puis appuyez sur le bouton **DIAL**.
3. Tournez le bouton **DIAL** pour sélectionner **[2 Bluetooth]**, et appuyez sur le bouton **DIAL**.
4. Tournez le bouton **DIAL** pour sélectionner **[SAVE]**, et appuyez sur le bouton **DIAL** pour sélectionner "ON".
5. Appuyez sur la touche **[DISP]** pour terminer le réglage.

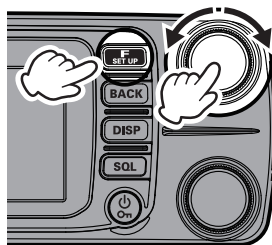

OPTION	
2 Bluetooth	
Bluetooth	ON
SAVE	SSM-BT10
STATUS	Connected
SAVE	ON

● Activation de la fonction d'économie de batterie

Pour annuler la fonction d'économiseur de batterie **Bluetooth®**, il suffit de répéter les procédures ci-dessus, en sélectionnant "OFF" à l'étape 4 ci-dessus.

Connexion à un autre casque Bluetooth®

1. Appuyez sur la touche **[F(SETUP)]** et maintenez-la enfoncée.
2. Tournez le bouton **DIAL** pour sélectionner **[OPTION]**, puis appuyez sur le bouton **DIAL**.
3. Tournez le bouton **DIAL** pour sélectionner **[2 Bluetooth]**, et appuyez sur le bouton **DIAL**.
4. Si le champ **[STATUS]** indique "**Connected**", tournez le bouton **DIAL** pour sélectionner **[STATUS]** et appuyez sur le bouton **DIAL**. "**Disconnected**" s'affiche dans le champ **[STATUS]**.

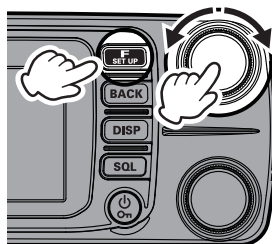

OPTION	
2 Bluetooth	
Bluetooth	ON
DEVICE	SSM-BT10
STATUS	Disconnected
SAVE	OFF

5. Tournez le bouton **DIAL** pour sélectionner [**DEVICE**], et appuyez sur le bouton **DIAL**.
6. Appuyez sur la touche [**F(SETUP)**].
7. Tournez le bouton **DIAL** pour sélectionner [**SEARCH**] et appuyez sur le bouton **DIAL**.
8. Recherchez les périphériques **Bluetooth®** pour les afficher dans la liste des périphériques dans l'ordre suivant:
 - (1) Périphériques **Bluetooth®** déjà enregistrés, recherchés et trouvés : lettres blanches
 - (2) Nouveaux périphériques **Bluetooth®** recherchés et trouvés : lettres blanches
 - (3) Périphériques **Bluetooth®** déjà enregistrés mais pas trouvés par la recherche : lettres grises
9. Lorsque le casque à connecter s'affiche, appuyez sur la touche [**BACK**] pour arrêter la recherche.
10. Tournez le bouton **DIAL** pour sélectionner le périphérique Bluetooth® désiré.
11. Appuyez sur la touche [**F(SETUP)**].
12. Tournez le bouton **DIAL** pour sélectionner [**CONNECT**], et appuyez sur le bouton **DIAL** pour le connecter.

DEVICE LIST		
SSM-BT10		
CONNECT	DEL	SEARCH

DEVICE LIST		
SSM-BT10		
yaesu-01		
yaesu-02		
R556		
Searching		

DEVICE LIST		
SSM-BT10		
yaesu-01		
yaesu-02		
R556		
CONNECT	DEL	SEARCH

● **Connexion à un casque Bluetooth® enregistré (couplé)**

1. Effectuez l'étape 5 ci-dessus pour afficher la liste des périphériques.
2. Tournez le bouton **DIAL** pour sélectionner un casque **Bluetooth®** à connecter.
3. Appuyez sur la touche [**F(SETUP)**] et appuyez sur le bouton **DIAL**.
4. Lorsque la connexion est terminée, "**Connected**" s'affiche dans la colonne STATUS.

● **Suppression d'un périphérique Bluetooth® enregistré (couplé) de la liste.**

1. Dans l'étape 2 ci-dessus, tournez le bouton **DIAL** pour sélectionner le casque **Bluetooth®** à supprimer.
2. Appuyez sur la touche [**F(SETUP)**].
3. Tournez le bouton **DIAL** pour sélectionner [**DEL**], et appuyez sur le bouton **DIAL**. Le casque **Bluetooth®** est supprimé de la liste des périphériques.

Band Scope

Le mode **VFO** affiche la fréquence actuelle au centre, et le mode mémoire affiche le canal mémoire actuel au centre, et affiche les canaux supérieur et inférieur de l'état des signaux avec un **Band Scope**. La fréquence et le canal mémoire centraux peuvent être modifiés en tournant le bouton **DIAL**.

Appuyez sur la touche **[DISP]**.

Le Bande scope du **VFO** actuellement utilisé s'affiche et l'audio reçu peut être entendu.

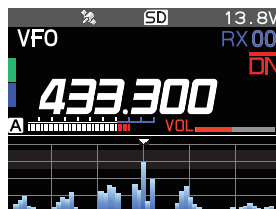
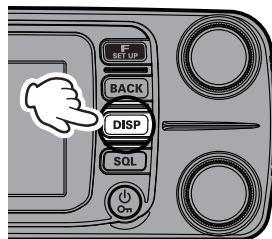

! Pendant que le Band scope est affiché, l'autre **VFO** ne peut pas être reçu.

Mode VFO :

L'état (intensité) des signaux dans les canaux de fréquence supérieur et inférieur (61CH) centrés sur la fréquence de réception actuelle s'affichent dans le graphique.

Mode Mémoire:

L'état (intensité) des signaux dans les canaux mémoire supérieur et inférieur (21CH) centrés sur le canal mémoire actuel s'affichent dans le graphique.

● Changement de fréquence ou de canaux mémoire

Tournez le bouton **DIAL** pour changer la fréquence de réception ou le canal mémoire au centre du band scope.

● Pour quitter le Band scope

Appuyez sur la touche **[DISP]** ou sur la touche **[BACK]**.

i L'intervalle des canaux du Band scope est le même que le pas de fréquence **VFO**.

● Modification du nombre de canaux affichés

1. Appuyez sur la touche **[F(SETUP)]** et maintenez-la enfoncée.
2. Tournez le bouton **DIAL** pour sélectionner **[DISPLAY]**, et appuyez sur le bouton **DIAL**.
3. Tournez le bouton **DIAL** pour sélectionner **[3 BAND SCOPE]**.
4. Appuyez sur le bouton **DIAL** pour sélectionner **"WIDE"** ou **"NARROW"**.
Le nombre de canaux affiché dans chaque mode est le suivant :

	WIDE	NARROW
Mode VFO	61 canaux	31 canaux
Mode Mémoire	21 canaux	11 canaux

Valeur par défaut : **"WIDE"**.

5. Appuyez sur la touche **[DISP]** pour terminer le réglage.

Utilisation de l'enregistreur vocal

Avec la fonction d'enregistrement vocal, le signal audio reçu de l'autre station, et/ou le signal audio émis par cette station est enregistré sur la carte mémoire microSD. Le fichier enregistré peut être lu avec le **FTM-300DE** ou la carte mémoire microSD peut être retirée et utilisée sur un PC. Une fois que l'enregistrement a commencé, il se poursuit jusqu'à l'arrêt de l'enregistrement ou jusqu'à ce que la carte microSD soit pleine.

● À propos du fichier

- Le fichier audio est sauvegardé dans le dossier « **VOICE** » sur la carte microSD.
 - Le format du fichier est un format sonore Wave (extension : wav).
 - Le nom du fichier est « **YYMMDDmmhhss.wav** » (YY : année, MM : mois, DD : jour, hh : heure, mm : minute, ss : seconde) en fonction de la date et de l'heure de démarrage de l'enregistrement.
-
- Lors de l'utilisation de la carte mémoire microSD pour la première fois, veuillez vous reporter à « Formatage d'une carte mémoire microSD » à la page 20 pour le formatage.
 - Étant donné que les informations de date et d'heure sont utilisées pour les horodateurs des noms et des fichiers de la fonction d'enregistrement vocal, il est recommandé de configurer la date et l'heure avec la procédure suivante :
Touche [F(SETUP)] → [CONFIG] → [1 DATE&TIME ADJUST]



Enregistrement de l'audio de réception

1. Appuyez sur la touche [F(SETUP)], puis tournez le bouton **DIAL** pour sélectionner [FONCTION].
2. Appuyez sur le Bouton **DIAL**.
3. Tournez le bouton **DIAL** pour sélectionner [REC].
4. Appuyez sur le Bouton **DIAL**.
 - "**REC**" s'affiche et la fonction d'enregistrement commence.
 - "**II**" s'affiche en haut de l'écran LCD et l'appareil accède au mode d'attente d'enregistrement. Lorsqu'un signal est reçu, l'enregistrement commence automatiquement.
 - Pendant l'enregistrement, l'indication "**II**" se change en "**●**".
 - Avec les réglages par défaut, l'audio reçu de la "**bande A**" est enregistré.
 - L'enregistrement s'interrompt environ 3 secondes après la fermeture du squelch de la bande qui enregistre. L'enregistrement reprend lorsqu'un signal est reçu.
 - La ou les bandes à enregistrer, avec ou sans le signal audio d'émission dans l'enregistrement, peuvent être sélectionnées dans le mode set (réglage).

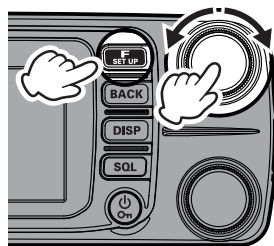

REV	TXPWR HI
DTMF [RECEIVED]	SQ-TYP DCS
DTMF MEMORY	CODE 023
LOG LIST	REC

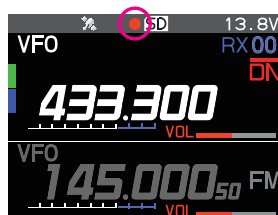

L'enregistrement s'arrête lorsque l'émetteur-récepteur est éteint.

● Désactivation de la fonction d'enregistrement

1. Appuyez sur la touche **[F(SETUP)]**, puis tournez le bouton **DIAL** pour sélectionner **[FONCTION]**.
2. Appuyez sur le bouton **DIAL**.
3. Tournez le bouton **DIAL** pour sélectionner **[STOP]**, puis appuyez sur le bouton **DIAL**.

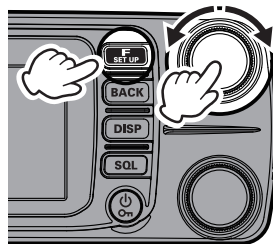

Réglage de la fonction d'enregistrement

La bande ou les bandes à enregistrer, en incluant ou non le signal audio émis dans l'enregistrement, peuvent être sélectionnées :

1. Appuyez sur la touche **[F(SETUP)]** et maintenez-la enfoncée.
2. Appuyez sur le bouton **DIAL** pour sélectionner **[TX/RX]**, puis appuyez sur le bouton **DIAL**.
3. Appuyez sur le bouton **DIAL** pour sélectionner **[3 AUDIO]**, puis appuyez sur le bouton **DIAL**.
4. Tournez le bouton **DIAL** pour sélectionner **[4 RECORDING]**, puis appuyez sur le bouton **DIAL**.

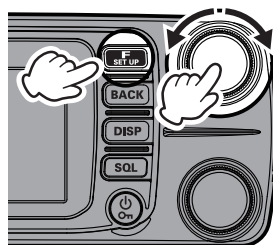

5. Tournez le bouton **DIAL** pour sélectionner **[BAND]**, puis appuyez sur le bouton **DIAL** pour sélectionner la bande à enregistrer.

A : Enregistre le signal audio reçu sur la bande A

B : Enregistre le signal audio reçu sur la bande B

A+B : Enregistre le signal audio reçu sur la bande A et la bande B

6. Tournez le bouton **DIAL** pour sélectionner **[MIC]**, puis appuyez sur le bouton **DIAL** pour sélectionner "ON" ou "OFF".

ON : Enregistre les signaux audio émis et reçus

OFF : Enregistre uniquement le signal audio reçu

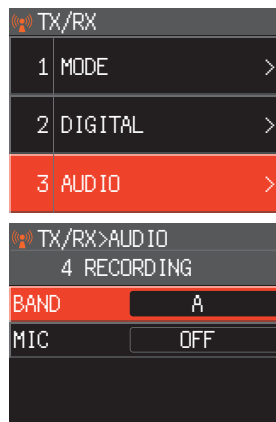

Lecture du fichier audio enregistré



La lecture n'est pas possible pendant l'enregistrement; arrêtez l'enregistrement et suivez les étapes ci-dessous pour la lecture.

1. Appuyez sur la touche **[F(SETUP)]**, puis tournez le bouton **DIAL** pour sélectionner **[FONCTION]**.
2. Appuyez sur le bouton **DIAL**.
3. Tournez le bouton **DIAL** pour sélectionner **[LOG LIST]** puis appuyez sur le bouton **DIAL**.
4. Tournez le bouton **DIAL** pour sélectionner **[VOICE]**.
5. Appuyez sur le bouton **DIAL**.
Le fichier enregistré sera affiché dans une liste.

REV HI	TXPWR HI
DTMF [000000]	SQ-TYP DCS
DTMF MEMORY	CODE 023
LOG LIST	REC

LOG VOICE	
20200215140518	14:05
20200215122407	12:24
20200214183042	02/14
20200201151222	02/01
20200115120112	01/15
20191224102430	12/24

LOG VOICE	
20200215140518	14:05
20200215122407	12:24
20200214183042	02/14
20200201151222	02/01
20200115120112	01/15
DEL	TOP

6. Tournez le bouton **DIAL** pour sélectionner le fichier à lire, puis appuyez sur le bouton **DIAL**.
7. Appuyez sur le bouton **DIAL**.
 - La lecture commence.
 - L'audio du récepteur n'est pas entendu pendant la lecture.
 - Il n'est pas possible de lire pendant l'enregistrement.
 - Tournez le bouton **DIAL** pour sélectionner **[||]**, puis appuyez sur le bouton **DIAL** pour interrompre la lecture.
 - Tournez le bouton **DIAL** pour sélectionner **[◀◀]** ou **[▶▶]**, puis appuyez sur le bouton **DIAL** pour rembobiner ou avancer rapidement 5 secondes à la fois.

VOICE PLAY		
2020215140518.wav		
00:44:34		
00:14:30		
◀		▶

● Suppression de fichiers

1. Tournez le bouton **DIAL** à l'étape 3 pour sélectionner le fichier à supprimer, puis appuyez sur la touche **[F(SETUP)]**
2. Tournez le bouton **DIAL** pour sélectionner "DEL", puis appuyez sur le bouton **DIAL**.
3. Tournez le bouton **DIAL** pour sélectionner "OK", puis appuyez sur le bouton **DIAL**.

Pour prendre une photo (fonction Snapshot)

Il est possible de prendre des photos en branchant le microphone avec appareil photo en option (MH-85A11U). Les données image capturées peuvent être sauvegardées sur une carte mémoire **microSD** insérée dans l'émetteur-récepteur. Les données enregistrées peuvent être affichées sur l'écran et transmises à d'autres émetteurs-récepteur*. De plus, les dernières images capturées peuvent être transmises à d'autres émetteurs-récepteurs* en appuyant sur  (bouton d'envoi d'images) sur le microphone avec appareil photo.

* Consultez le site web Yaesu ou le catalogue pour vérifier les modèles d'émetteur-récepteur compatibles.

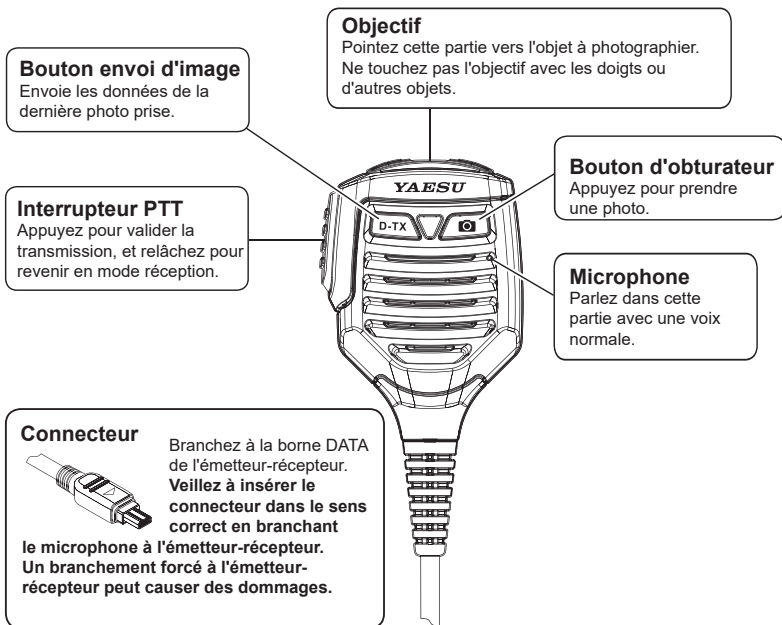

- Veillez à laisser une distance minimum de 50 cm entre l'objectif et l'objet. Si un objet est trop proche, la photo sera floue.
- Vous pouvez définir la taille (résolution) et la qualité de l'image (taux de compression) à prendre en photo par les opérations suivantes.
- Appuyez sur la touche [F(SETUP)] → [OPTION] → [1 USB CAMERA].
- Si votre station et la station éloignée sont toutes deux en mode numérique, vous pouvez transférer les images les plus récemment prises en appuyant sur .
- Définissez à l'avance le mode numérique pour transférer les images à d'autres radios.
- Ne photographiez pas directement d'objets émettant une lumière forte telle que le soleil ou d'autres objets brillants. Cela risque de causer un mauvais fonctionnement.
- Si l'objectif ou le micro sont sales, utilisez un chiffon doux et sec pour éliminer les contaminants.

Pour prendre des photos

1. Éteignez l'émetteur-récepteur (OFF).
2. Branchez le microphone équipé d'un appareil photo (MH-85A11U) au terminal de données (DATA) de panneau.



Pour brancher ou débrancher le MH-85A11U, éteignez le FTM-300DE.

3. Pointez l'objectif de l'appareil photo vers l'objet à photographier et appuyez sur  (bouton de l'obturateur) sur le microphone.
 - L'image capturée s'affiche sur l'écran LCD.
 - Appuyez sur la touche **[F(SETUP)]** pour désactiver temporairement l'affichage de **[SAVE][SEND][EDIT]** et visualiser la photo entière. Appuyez à nouveau sur la touche **[F(SETUP)]** pour afficher **[SAVE][SEND][EDIT]**.
4. Pour sauvegarder l'image sur la carte mémoire **MicroSD**, tournez le bouton **DIAL** pour sélectionner **[SAVE]**, puis appuyez sur le bouton **DIAL**. Appuyez sur la touche **[BACK]** pour revenir à l'affichage de l'écran précédent sans enregistrer l'image.
5. Pour transmettre l'image sauvegardée à d'autres émetteurs-récepteurs, appuyez sur  (bouton d'envoi d'image) sur le **MH-85A11U**.



Appuyez sur le bouton **PTT** du micro pour annuler la transmission de la photo (l'annulation de la transmission peut prendre quelques instants).

6. Appuyez sur la touche **[BACK]** pour revenir au fonctionnement normal.

Affichage de l'image sauvegardée.

1. Appuyez sur la touche **[F(SETUP)]**.
2. Tournez le bouton **DIAL** pour sélectionner **[FUNCTION]**, puis appuyez sur le bouton **DIAL**.
3. Tournez le bouton **DIAL** pour sélectionner **[LOG LIST]** puis appuyez sur le bouton **DIAL**.
4. Tournez le bouton **DIAL** pour sélectionner **[PICT]**, puis appuyez sur le bouton **DIAL**.
Affiche la liste des images sauvegardées.
 - Appuyez sur la touche **[F(SETUP)]** → Tournez le bouton **DIAL** pour sélectionner **[↵]** → Appuyez sur le bouton **DIAL** pour afficher la fin de la liste.
 - Appuyez sur la touche **[F(SETUP)]** → Tournez le bouton **DIAL** pour sélectionner **[TOP]** → Appuyez sur le bouton **DIAL** pour afficher le haut de la liste.
5. Tournez le bouton **DIAL** pour sélectionner l'image à afficher, puis appuyez sur le bouton **DIAL**.
 - L'image s'affiche.
 - Tournez le bouton **DIAL** pour afficher d'autres images sauvegardées.
 - Appuyez sur le bouton **DIAL** pendant l'affichage d'une image; vous pouvez temporairement désactiver les informations d'affichage différentes de l'image, comme le nom du fichier, et visualiser la photo entière. Appuyez à nouveau sur le bouton **DIAL** pour l'afficher à nouveau.
6. Appuyez sur la touche **[F(SETUP)]**.
7. Tournez le bouton **DIAL** pour sélectionner **[SEND]**, puis appuyez sur le bouton **DIAL**. L'écran de confirmation s'affiche.
8. Tournez le bouton **DIAL** pour sélectionner **[OK]**, puis appuyez sur le bouton **DIAL**. La transmission de l'image commence.
9. Appuyez sur l'interrupteur **PTT** pour revenir à l'écran de normal.

Suppression d'images sauvegardées

1. Sélectionnez **[DEL]** à l'étape 7 ci-dessus, et appuyez sur le bouton **DIAL**. L'écran de confirmation s'affiche.
2. Tournez le bouton **DIAL** pour sélectionner **[OK]**, puis appuyez sur le bouton **DIAL**. L'image est supprimée

Fonction GPS

Le **FTM-300DE** est équipé d'un récepteur GPS (Global Positioning System). Lors de la réception des signaux des satellites GPS, la position actuelle (latitude, longitude, altitude) peut être calculée et affichée avec une tolérance de plusieurs mètres. En outre, le GPS reçoit l'heure exacte à partir de l'horloge atomique du satellite.



Pour utiliser la fonction de GPS externe, suivez la procédure ci-dessous :
Appuyez sur la touche **[F(SETUP)]** → **[CONFIG]** → **[16 GPS DEVICE]** → "EXTERNAL".

Fonction WIRES-X

WIRES (Wide-coverage Internet Repeater Enhancement System) est un système de communication Internet qui étend la plage de communication radioamateur en se connectant à une station nœud **WIRES-X** locale. Le **FTM-300DE** peut communiquer et échanger des données par Internet dans le monde entier grâce aux nœuds **WIRES-X**. La fonction News Station permet d'écrire (transférer) et de lire (télécharger) des données numériques (texte, images et audio). Lorsque vous êtes connecté à une station ou un poste nœud **WIRES-X**, le nom du nœud, le nom du poste, l'indicatif de l'autre station, la distance et la direction, sont tous affichés sur cet écran.



Pour tout détail, consultez le manuel d'instructions séparé WIRES-X, disponible sur le site Yaesu.

Fonction APRS (système de transmission automatique par paquets)

Le **FTM-300DE** utilise un récepteur GPS pour acquérir et afficher sa localisation. La fonction **APRS** utilise les informations de localisation pour transmettre la position, les données et les messages, en utilisant le format développé par Bob Bruninga WB4APR. À la réception d'un rapport APRS depuis une station éloignée, la direction et la distance entre la station éloignée et votre station, la vitesse de la station éloignée, et d'autres données transmises par la station éloignée peuvent être affichées sur l'écran LCD de votre émetteur-récepteur.

La configuration de plusieurs paramètres de station, tels que l'indicatif et le symbole, est nécessaire avant de pouvoir utiliser la fonction **APRS** (configuration initiale).



Pour tout détail, consultez le manuel d'instructions de la Fonction **APRS**, disponible sur le site Yaesu.



Pour toute information supplémentaire sur les fonctions suivantes, consultez le manuel Avancé qui peut être téléchargé depuis le site Yaesu.

Fonction de squelch de tonalité

Le squelch de tonalité ouvre l'audio du haut-parleur uniquement lors de la réception d'un signal contenant la tonalité **CTCSS** spécifiée. En adaptant la fréquence de tonalité **CTCSS** aux stations partenaires, il est possible d'exercer une veille silencieuse.

Fonction de squelch à code numérique (DCS)

La fonction DCS (Squelch à code numérique) permet d'entendre l'audio uniquement lorsque des signaux contenant le même code DCS sont reçus.

Nouvelle fonction BIPEUR (EPCS)

Cette nouvelle fonction permet d'appeler uniquement des stations spécifiées, en utilisant un code de radiomessagerie qui associe deux tonalités **CTCSS**. Même quand la personne qui est appelée ne se trouve pas à côté de l'émetteur-récepteur, les informations sont affichées sur l'écran LCD pour indiquer qu'un appel a été reçu. Quand l'appel est reçu, la sonnerie retentit. L'émetteur-récepteur passe automatiquement en mode d'émission (pendant environ 2,5 secondes), quand il est appelé par l'autre station, et il informe l'autre station que vous êtes prêt à communiquer.

Fonction Digital Personal ID (DP-ID)

La fonction d'identifiant personnel numérique (**DP-ID**) ouvre l'audio du haut-parleur uniquement quand un signal **C4FM** configuré avec le même identifiant **DP-ID** en mode numérique est reçu.

Utilisation du mode de configuration

Le mode de configuration permet de configurer les différentes fonctions selon les besoins d'utilisation et les préférences individuels.

Fonctionnement du menu de configuration

1. Appuyez sur la touche **[F(SETUP)]** et maintenez-la enfoncée.

L'écran SETUP MENU s'affiche.

2. Tournez le bouton **DIAL** pour sélectionner l'élément désiré dans le menu de configuration.

L'écran de sous-menu s'affiche.

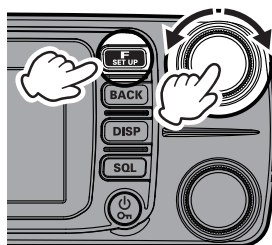

SETUP MENU		
DISPLAY	TX/RX	MEMORY
SIGNALING	SCAN	CM
WIRES-X	CONFIG	DATA
APRS	SD CARD	OPTION
RESET	CLONE	CALLSIGN

3. Tournez le bouton **DIAL** pour sélectionner l'option désirée à configurer.
4. [Lorsqu'il n'y a pas de niveau d'articles de menu plus profond]
Passez à l'étape 6.
[Lorsqu'il y a un niveau d'articles de menu plus profond]
5. Tournez le bouton **DIAL** pour sélectionner l'option désirée à configurer.
6. Tournez le bouton **DIAL** ou appuyez sur le bouton **DIAL** pour modifier le paramètre.
7. Appuyez sur la touche **[DISP]** pour enregistrer les paramètres et revenir au fonctionnement normal.

Tableaux des opérations du menu de configuration

N° / élément du menu de configuration	Description	Options sélectionnables (Les options en gras sont les réglages par défaut)
AFFICHAGE		
1 TARGET LOCATION	Alterne entre l'écran du compas et l'écran de la latitude et de la longitude lorsque les fonctions GPS et GM sont utilisées.	COMPASS / NUMERIC
2 COMPASS	Configure l'affichage du compas de la fonction de navigation intelligente	HEADING UP / NORTH UP
3 BANDE SCOPE	Configuration de la largeur de l'analyseur spectral	WIDE / NARROW
4 LCD BRIGHTNESS	Luminosité de l'écran et des touches	MIN / MID / MAX
5 SOFTWARE VERSION	Affichage de la version logicielle	Main / Sub / DSP
6 DISPLAY MODE	Affichage de l'écran Back Track, Altitude, Minuteur/Horloge ou données GPS	BACKTRACK / ALTITUDE/ TIMER/CLOCK / GPS INFORMATION
TX/RX		
1 MODE		
1 FM BANDWIDTH	Règle le niveau de modulation d'émission	WIDE / NARROW
2 RX MODE	Sélectionne le mode de réception	AUTO / FM / AM
2 DIGITAL		
1 AMS TX MODE	Configure le mode de transmission AMS	AUTO / TX FM FIXED / TX DN FIXED
2 DIGITAL POPUP	Temps d'affichage de l'écran d'information	OFF / 2 sec / 4 sec / 6 sec / 8 sec / 10 sec / 20 sec / 30 sec / 60 sec / CONTINUE
3 LOCATION SERVICE	Configuration de l'affichage de la position (MY POSITION) en mode numérique	ON / OFF Voir l'édition séparée du manuel d'utilisation GM pour tout détail sur les fonctions.
4 STANDBY BEEP	Configuration du bip d'attente	ON / OFF
5 DIGITAL VW	Active ou désactive la sélection du mode VW	OFF / ON
3 AUDIO		
1 SUB BAND MUTE	Configuration du silencieux de sous-bande	OFF / ON
2 MIC GAIN	Configuration de la sensibilité du micro	MIN / LOW / NORMAL / HIGH / MAX
3 VOX	Configuration de la fonction VOX	VOX: OFF / LOW / HIGH DELAY: 0.5s / 1.0s / 1.5s / 2.0s / 2.5s / 3.0s
4 RECORDING	Configuration de la fonction d'enregistrement vocal	BAND: A / B / A+B MIC: ON / OFF
MEMORY		
1 MEMORY LIST	Fonction pour afficher automatiquement une liste de canaux mémoire dans le mode mémoire	OFF / ON
SIGNALING		
1 AUTO DIALER	Configuration d'émission automatique de code DTMF	OFF / ON

N° / élément du menu de configuration	Description	Options sélectionnables (Les options en gras sont les réglages par défaut)
2 PAGER CODE	Configuration du code individuel de récepteur d'appel	RX CODE 1: 01 - 50 05 RX CODE 2: 01 - 50 47 TX CODE 1: 01 - 50 05 TX CODE 2: 01 - 50 47
3 PR FREQUENCY	Fréquence de tonalité inverse programmée par l'utilisateur	300Hz - 1500Hz - 3000Hz
4 BELL RINGER	Réglage de la longueur de la sonnerie de rappel	OFF / 1 fois / 3 fois / 5 fois / 8 fois / CONTINU
5 SQL EXPANSION	Réglage du type de squelch séparé pour l'émission et la réception.	ON / OFF
6 WX ALERT	Configuration du fonctionnement de l'alerte météo	ON / OFF
SCAN		
1 SCAN RESUME	Configuration de la fonction de reprise après l'arrêt du balayage sur un signal	1 sec / 3 sec / 5 sec / BUSY / HOLD
GM*		
* Voir l'édition séparée du manuel d'utilisation GM pour tout détail sur les fonctions.		
1 DP-ID LIST	Affiche l'écran liste DP-ID.	-
2 RANGE RINGER	Configure la sonnerie lors du contrôle des stations situées à portée de communication	ON / OFF
3 RADIO ID CHECK	L'identifiant de l'émetteur-récepteur spécifique est affiché	- (non modifiable)
WIRES-X*		
* Voir l'édition séparée du manuel d'utilisation WIRES-X pour tout détail sur les fonctions.		
1 RPT/WIRES FREQ	Configure la fréquence de fonctionnement du répéteur / Enregistre la fréquence pré-réglée WIRES-X	MANUAL / PRESET Dépend de la version de l'émetteur-récepteur.
2 SEARCH SETUP	Règle la méthode de sélection WIRES ROOM	HISTORY / ACTIVITY
3 EDIT CATEGORYTAG	Modifie l'étiquette de catégorie	C1 à C5
4 REMOVE ROOM/ NODE	Supprime une catégorie enregistrée	C1 à C5
5 DG-ID	Configure l'identifiant ID-DG pour WIRES-X.	01 à 99/ AUTO
CONFIG		
1 DATE&TIME ADJUST	Configure la date et l'heure	-
2 DATE&TIME FORMAT	Configure les formats d'affichage de la date et de l'heure.	Date : aaa/mmm/jj / jj/mmm/aaaa / aaa/jj/mmm / mmm/jj/aaa TIME: 24 heures / 12 heures
3 TIME ZONE	Configuration du fuseau horaire	UTC -14:00 à ± 0:00 à +14:00 UTC ±0:00
4 RPT ARS	Configuration du décalage relais automatique	ON / OFF
5 RPT SHIFT	Configuration du sens de décalage relais	OFF / - / +
6 RPT SHIFT FREQ	Configuration du décalage TX de relais	0.000 MHz à 99.95 MHz
7 STEP	Configuration du pas des canaux	AUTO / 5.0KHz / 6.25KHz / (8.33KHz) / 10.0KHz / 12.5KHz / 15.0KHz / 20.0KHz / 25.0KHz / 50.0KHz / 100KHz
8 BEEP	Configuration du bip	HIGH / LOW / OFF
9 CLOCK TYPE	Configuration du décalage d'horloge	A / B

N° / élément du menu de configuration	Description	Options sélectionnables (Les options en gras sont les réglages par défaut)
10 MIC PROGRAM KEY	Configuration des boutons P2 / P3 / P4 du microphone	OFF (désactive le bouton P) / BAND SCOPE / SCAN / HOME / RPT SHIFT / REVERSE / TX POWER / SQL OFF / T-CALL / VOICE / D_X / WX / STN LIST / MSG LIST / REPLY / MSG EDIT P1: GM (FIX) P2: HOME P3: D_X P4: T-CALL
11 RX COVERAGE	Configuration de l'extension de plage de réception	NORMAL / WIDE
12 UNIT	Configuration de l'unité d'affichage	METRIC / INCH (Dépend de la version de l'émetteur-récepteur)
13 APO	Configuration du temps de mise hors tension automatique	OFF / 0.5 heure - 12.0 heures
14 TOT	Configuration du timeout TX	OFF / 1 min - 5 min - 30 min
15 GPS DATUM	Sélection de positionnement de fonction GPS	WGS-84 / TOKYO MEAN
16 GPS DEVICE	Sélection du récepteur GPS	INTERNAL / EXTERNAL
17 GPS LOG	Réglage de la durée d'accès GPS	OFF / 1 sec / 2 sec / 5 sec / 10 sec / 30 sec / 60 sec
DATA		
1 COM PORT SETTING	COM PORT SETTING	SPEED: 4800 bps / 9600 bps / 19200 bps / 38400 bps / 57600 bps OUTPUT: OFF / GPS OUT / PACKET / WAYPOINT WP FORMAT: NMEA 6 / NMEA 7 / NMEA 8 / NMEA 9 WP FILTER: ALL / MOBILE / FREQUENCY / OBJECT/ITEM / DIGIPEATER / VoIP / WEATHER /YAESU / CALL RINGER / RANGE RINGER
2 DATA BAND SELECT	Configuration de la sélection de bande APRS/DATA	APRS: MAIN BAND / SUB BAND / A-BAND FIX / B-BAND FIX / A=TX/B=RX / A=RX/B=TX DATA: MAIN BAND / SUB BAND / A-BAND FIX / B-BAND FIX / A=TX/B=RX / A=RX/B=TX
3 DATA SPEED	Configuration du débit en bauds de communication APRS/DATA	APRS: 1200 bps / 9600 bps DATA: 1200 bps / 9600 bps
4 DATA SQUELCH	Configuration de la détection de squelch	APRS: RX BAND / TX/RX BAND DATA: RX BAND / TX/RX BAND TX: ON / OFF
APRS*		
* Consultez l'édition séparée du manuel d'utilisation APRS pour tout détail sur les fonctions.		
1 APRS DESTINATION	Affichage du code de modèle Non modifiable	APY300

N° / élément du menu de configuration	Description	Options sélectionnables (Les options en gras sont les réglages par défaut)
2 APRS FILTER	Configuration de la fonction de filtre	Mic-E: ON / OFF POSITION: ON / OFF WEATHER: ON / OFF OBJECT: ON / OFF ITEM: ON / OFF STATUS: ON / OFF OTHER: ON / OFF RANGE LIMIT: OFF / 1 / 10 / 100 / 1000 / 3000 ALTNET: ON / OFF
3 APRS MSG TEXT	Saisie de texte de message standard	1 à 8 CH
4 APRS MODEM	Configuration ON/OFF de la fonction APRS	ON / OFF
5 APRS MUTE	Configuration du silencieux AF de la bande B pour APRS	ON / OFF
6 APRS POPUP	Configuration du temps d'affichage des balises et des messages	BEACON: OFF / 3 sec / 5 sec / 10 sec / HOLD MESSAGE: OFF / 3 sec / 5 sec / 10 sec / HOLD MYPACKET: OFF / ON
7 APRS RINGER	Configuration de la sonnerie lors de la réception de balise	TX BEACON: ON / OFF TX MESSAGE: ON / OFF RX BEACON: ON / OFF RX MESSAGE: ON / OFF MY PACKET: ON / OFF CALL RINGER: ON / OFF RANGE RINGER: OFF / 1 / 5 / 10 / 50 / 100 MSG VOICE: ON / OFF
8 APRS RINGER (CS)	Configuration de l'indicatif pour CALL RINGER	1 - 8 stations
9 APRS TX DELAY	Configuration du délai d'émission de données	100 ms / 150 ms / 200 ms / 250 ms / 300 ms / 400 ms / 500 ms / 750 ms / 1000 ms
10 APRS UNITS	Configuration de l'unité d'affichage APRS	POSITION: dd°mm.mm' / dd°mm'ss" DISTANCE: km / mile SPEED: km/h / mph / knot ALTITUDE: m / pi BARO: hPa / mb / mmHg / inHg TEMP: °C / °F RAIN: mm / inch WIND: m/s / mph / knot
11 BEACON INFO	Configuration des informations de balise d'émission	AMBIGUITY: OFF / 1 chiffre - 4 chiffres SPEED/COURSE: ON / OFF ALTITUDE: ON / OFF
12 BEACON STATUSTXT	Configuration de saisie de texte d'état	SELECT: TEXT 1 - 5 / OFF TX RATE: 1/1 - 1/8 / 1/2 (FREQ) - 1/8 (FREQ) TEXT 1 - 5: NONE / FREQUENCY / FREQ & SQL & SHIFT
13 BEACON TX	Commutation entre émission automatique / émission manuelle de balises	AUTO: OFF / ON INTERVAL: 30 sec - 5 min - 60 min PROPORTIONAL: ON / OFF DECAY: ON / OFF LOW SPEED: 1 - 5 - 99 RATE LIMIT: 5 sec - 30 sec - 180 sec

N° / élément du menu de configuration	Description	Options sélectionnables (Les options en gras sont les réglages par défaut)
14 DIGI PATH	Configuration du parcours de répéteur numérique	OFF / WIDE 1-1 / WIDE 1-1 , WIDE 2-1 / PATH 1 - PATH 4 / FULL 1 / FULL 2
15 DIGI PATH 1	Configuration d'adresse de parcours de répéteur numérique	ADRESSE 1:- ADRESSE 2:-
16 DIGI PATH 2		
17 DIGI PATH 3		
18 DIGI PATH 4		
19 DIGI PATH FULL 1	Configuration d'adresse de parcours de répéteur numérique	ADRESSE 1:- ADRESSE 2:- ADRESSE 3:- ADRESSE 4:- ADRESSE 5:- ADRESSE 6:- ADRESSE 7:- ADRESSE 8:-
20 DIGI PATH FULL 2		
21 CALLSIGN (APRS)	Configuration de mon indicatif	----- --
22 MESSAGE GROUP	Configuration du filtre de groupe pour les messages reçus	GROUP 1: ALL ***** GROUP 2: CQ***** GROUP 3: QST***** GROUP 4: YAESU***** GROUP 5: - GROUP 6: - BULLETIN 1: BLN?***** BULLETIN 2: BLN? BULLETIN 3: BLN?
23 MESSAGE REPLY	Réglage de réponse automatique aux messages reçus	REPLY: OFF / ON CALLSIGN: ***** REPLY TEXT: -
24 MY POSITION SET	Configuration de ma position	GPS / MANUAL
25 MY POSITION	Configuration manuelle de ma position	LAT: N 0°00. 00' (' 00") LON: E 0°00. 00' (' 00")
26 MY SYMBOL	Configuration de mon symbole	ICON 1: [>] Voiture ICON 2: [R] Véhicule loisirs ICON 3: [-] Maison QTH (VHF) USER: [YY] Radios Yaesu
27 POSITION COMMENT	Commentaire de position configurée	Off Duty / En Route / In Service / Returning / Committed / Special / Priority / Custom 0 - Custom 6 / EMERGENCY!
28 SmartBeaconing	Configuration du Smart beaconing	STATUS: OFF / TYPE 1 / TYPE 2 / TYPE 3 LOW SPEED: 2 - 5 - 30 HIGH SPEED: 3 - 70 - 90 SLOW RATE: 1 - 30 min - 100 min FAST RATE: 10 - 120 sec - 180 sec TURN ANGLE: 5 28° - 90° TURN SLOPE: 1 - 26 - 255 TURN TIME: 5 - 30 sec - 180 sec

N° / élément du menu de configuration	Description	Options sélectionnables (Les options en gras sont les réglages par défaut)
29 SORT FILTER	Configuration de la fonction de tri / fonction de filtre	SORT: TIME / CALLSIGN / DISTANCE FILTER: ALL / MOBILE / FREQUENCY / OBJECT/ITEM / DIGIPEATER / VoIP / WEATHER / YAESU / OTHER PACKET / CALL RINGER / RANGE RINGER / 1200 bps / 9600 bps
30 VOICE ALERT	Configuration de la fonction d'alerte vocale	VOICE ALERT: NORMAL / TONE SQL DCS / RX-TSQL / RX-DCS TONE SQL : 67.0 Hz 100.0Hz - 254.1 Hz DCS: 023 - 754
SD CARD		
1 BACKUP	Lecture et écriture d'informations de la radio sur la carte microSD	ÉCRITURE SUR SD / LECTURE DE SD
2 MEMORY INFO	Affiche la capacité totale et l'espace libre de la carte microSD	-
3 FORMAT	Initialisation de la carte micro-SD	-
OPTION		
1 USB CAMERA	Configuration de la taille des photos / qualité des photos pour le micro avec appareil photo	
SIZE	Réglage de la taille de l'image	SIZE: 160×120 / 320×240
QUALITY	Réglage de la qualité de l'image	QUALITY: LOW / NORMAL / HIGH
2 Bluetooth	Configuration du casque Bluetooth	OFF / ON
DEVICE	Liste des périphériques Bluetooth	-
STATUS	Affiche l'état de connexion des périphériques Bluetooth	-
SAVE	Active ou désactive la fonction d'enregistrement Bluetooth.	OFF / ON
RESET		
1 FACTORY RESET	Ramène tous les paramètres aux réglages par défaut	-
2 PRESET	Enregistrement des pré-réglages	-
3 RECALL PRESET	Recall preset	-
4 MEMORY CH RESET	Efface les canaux mémoire enregistrés	-
5 APRS RESET	Ramène les paramètres APRS aux réglages par défaut.	-
CLONE		
1 This → Other	Copie toutes les données sauvegardées.	Cette radio → une autre
2 Other → This		Une autre → Cette radio
CALLSIGN		
CALLSIGN	Configuration de mon indicatif	*****

Rétablissement des valeurs par défaut (Reset)

Attention

Lorsque la fonction All Reset est effectuée, toutes les données enregistrées dans la mémoire sont effacées. Veillez à noter les réglages sur papier ou sauvegardez les données sur une carte mémoire microSD.

Réinitialisation totale

Pour rétablir tous les réglages de l'émetteur-récepteur et le contenu des mémoires aux valeurs par défaut.

1. Appuyez sur la touche **[F(SETUP)]** et maintenez-la enfoncée.

L'écran SETUP MENU s'affiche.

2. Tournez le bouton **DIAL** pour sélectionner **[RESET]**, puis appuyez sur le bouton **DIAL**.

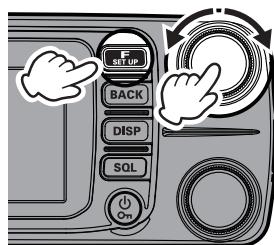

3. Tournez le bouton **DIAL** pour sélectionner **[1 FACTORY RESET]**, puis appuyez sur le bouton **DIAL**.

"FACTORY RESET" s'affiche sur l'écran LCD.



4. Tournez le bouton **DIAL** pour sélectionner **[OK]**.
Pour annuler la réinitialisation, sélectionnez **[CANCEL]**, et appuyez sur le bouton **DIAL**.
5. Appuyez sur le bouton **DIAL** pour tout réinitialiser.
Après la réinitialisation de toutes les valeurs par défaut, le message d'entrée de l'indicatif d'appel s'affiche sur l'écran LCD. Réglez l'indicatif d'appel (page 21).

Réinitialisation des canaux mémoire

Pour effacer seulement tous les canaux mémoires enregistrés.

1. Appuyez sur la touche [**F(SETUP)**] et maintenez-la enfoncée → sélectionnez [**RESET**] → Appuyez sur le bouton **DIAL** → sélectionnez [**4 MEMORY CH RESET**] → Appuyez sur le bouton **DIAL**.
"MEMORY RESET" s'affiche sur l'écran LCD.
2. Tournez le bouton **DIAL** pour sélectionner [**OK**].
Pour annuler la réinitialisation, sélectionnez [**CANCEL**], et appuyez sur le bouton **DIAL**.
3. Appuyez sur le bouton **DIAL** pour supprimer le contenu de toutes les mémoires.

Réinitialisation APRS

Pour rétablir tous les réglages APRS aux valeurs par défaut.

1. Appuyez sur la touche [**F(SETUP)**] → et maintenez-la enfoncée, sélectionnez [**RESET**] → Appuyez sur le bouton **DIAL** → sélectionnez [**5 APRS RESET**] → Appuyez sur le bouton **DIAL**.
"APRS RESET" s'affiche sur l'écran LCD.
2. Tournez le bouton **DIAL** pour sélectionner [**OK**].
Pour annuler la réinitialisation, sélectionnez [**CANCEL**], et appuyez sur le bouton **DIAL**.
3. Appuyez sur le bouton **DIAL** pour supprimer tous les réglages **APRS**.

Écran de saisie de texte

L'écran du clavier s'affiche lorsque vous entrez l'indicatif de votre station ou une étiquette de canal mémoire.

● Méthode d'entrée de caractères

1. Tournez le bouton **DIAL** pour sélectionner un caractère.
2. Appuyez sur le bouton **DIAL** pour entrer le caractère sélectionné et déplacez le curseur à droite vers la zone de saisie de texte.
3. Répétez les étapes 1 et 2 pour entrer des caractères supplémentaires.
4. Une fois l'entrée terminée, appuyez sur le bouton **DIAL** et maintenez-le enfoncé pour enregistrer les caractères et revenir au fonctionnement normal.

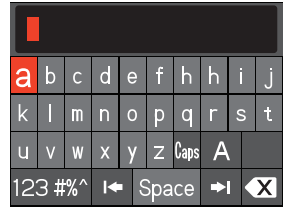

- Sélectionnez la touche [←]/[→], et appuyez sur le bouton **DIAL** pour déplacer le curseur à gauche/droite dans la zone d'entrée de texte.
- Sélectionnez la touche [✕], et appuyez sur le bouton **DIAL** pour effacer le caractère entré à gauche de la position du curseur.
- Sélectionnez la touche [Space], et appuyez sur le bouton **DIAL** pour entrer un espace dans la position du curseur.

Entrée des lettres

- Tournez le bouton **DIAL** pour sélectionner [A] ou [ABC], et chaque fois que le bouton **DIAL** est enfoncé, l'écran de saisie change comme suit :
- Tournez le bouton **DIAL** pour sélectionner [Caps], et chaque fois que le bouton **DIAL** est enfoncé, l'entrée alterne entre minuscules et majuscules.

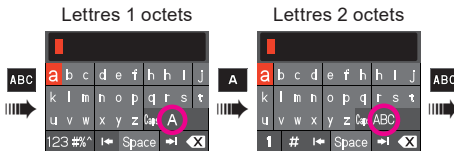

Entrée des nombres et des symboles

- Tournez le bouton **DIAL** pour sélectionner [1], [#], [#\$%] ou [123], et chaque fois que le bouton **DIAL** est enfoncé, l'écran de saisie change comme suit :

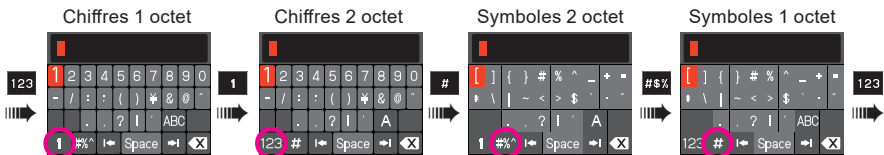

Spécifications

● Généralités

Plage de fréquence	: TX: 144 - 146 MHz ou 144 - 148 MHz 430 - 450 MHz ou 430 - 440 MHz (Dépend de la version de l'émetteur-récepteur)
	: RX 108 - 137 MHz (bande aviation) 137 - 174 MHz (bande HAM / VHF 144 MHz) 174 - 400 MHz (GEN) 400 - 480 MHz (bande HAM / UHF 430 MHz) 480 - 999.99 MHz (GEN)
Pas de fréquence	: 5 / 6.25 / 8.33 / 10 / 12.5 / 15 / 20 / 25 / 50 / 100 kHz (8.33 kHz : seulement pour bande aviation)
Mode d'émission	: F1D, F2D, F3E, F7W
Stabilité de fréquence	: $\pm 2,5$ ppm (-20 °C à $+60$ °C)
Impédance de l'antenne	: 50 Ω
Tension d'alimentation	: Nominal 13,8 V c.c., masse négative
Intensité absorbée (approx.)	: 0,5 A (Réception) 11 A (50 W TX, 144 MHz) 11 A (50 W TX, 430 MHz)
Plage de température de fonctionnement	: -20 °C à $+60$ °C
Dimensions du boîtier (L x H x P)	: Radio 139 x 42 x 132 (sans ventilateur) Panneau de commande 139 x 53 x 18 mm (sans bouton)
Poids (approx.)	: 1,1 kg (avec radio, commande, câble de commande)
● Émetteur	
Puissance de sortie RF	: 50 W / 25 W / 5 W
Type de modulation	: F1D, F2D, F3E : Modulation à réactance variable F7W: 4FSK (C4FM)
Déviation maximum	: ± 5 kHz
Émissions parasites	: Au moins 60 dB au-dessous
Impédance du micro	: 2 k Ω
Impédance de prise jack DATA	: 10 k Ω

A propos des signaux parasites internes

Certaines associations de fréquence de signaux reçus simultanément peuvent avoir des effets sur le mélangeur du récepteur et les circuits FI en raison de la haute fréquence de l'oscillateur interne. Cependant, il ne s'agit pas d'un mauvais fonctionnement (voir les formules de calcul ci-dessous: n représente n'importe quel nombre entier). En fonction de l'association des fréquences reçues en même temps, il peut aussi y avoir des fluctuations dans la sensibilité du récepteur.

- Fréquence de réception = 16 MHz x n fois
- Fréquence de réception = 12 MHz x n fois
- Fréquence de réception = 57.6 MHz x n fois
- Fréquence de réception = 44 MHz x n fois
- Fréquence de réception = 19.2 MHz x n fois
- Fréquence supérieure (bande A) = (Fréquence inférieure (bande B) \pm 57.15 MHz) x n fois
- Fréquence inférieure (bande B) = (Fréquence supérieure (bande A) \pm 58.05 MHz) x n fois

● Récepteur

Type de circuit	: Superhétérodyne à double changement de fréquence
Fréquence intermédiaire	: 1er : 58.05 MHz, 2e : 450 kHz (bande A) 1er : 57.15 MHz, 2e : 450 kHz (bande B)
Sensibilité	: 0,8 μ V TYP pour 10 dB SN (108 - 137 MHz, @AM) 0,2 μ V pour 12 dB SINAD (137 - 140 MHz, @FM) 0,2 μ V pour 12 dB SINAD (140 - 150 MHz, @FM) 0,25 μ V pour 12 dB SINAD (150 - 174 MHz, @FM) 0,3 μ V TYP pour 12 dB SINAD (174 - 222 MHz, @FM) 0,25 μ V TYP pour 12 dB SINAD (222 - 300 MHz, @FM) 0,8 μ V TYP pour 10 dB SINAD (300 - 336 MHz, @AM) 0,25 μ V pour 12 dB SINAD (336 - 420 MHz, @FM) 0,2 μ V pour 12 dB SINAD (420 - 470 MHz, @FM) 0,2 μ V pour 12 dB SINAD (470 - 520 MHz, @FM) 0,4 μ V TYP pour 12 dB SINAD (800 - 900 MHz, @FM) 0,8 μ V TYP pour 12 dB SINAD (900 - 999.99 MHz, @FM) 0,19 μ V TYP pour BER 1% (mode numérique)
Sélectivité (-6 dB/-60 dB)	: NFM, AM 12 kHz / 30 kHz
Sortie AF	: Haut-parleur interne 3 W (8 Ω , THD10%, 13.8 V) Haut parleur externe 3 W (8 Ω , THD10%, 13.8 V)
Impédance de sortie AF	: 8 Ω
Force des ondes radio secondaires:	4 nW et moins :

● Bluetooth

Version	: Version 4.2
Classe	: Classe 2
Puissance de sortie	: 2 dBm

Les spécifications sont sujettes à modification sans préavis, et ne sont garanties que dans les bandes radioamateur de 144/430 MHz.

La marque et le logo Bluetooth® sont des marques déposées appartenant à Bluetooth SIG, Inc. et sont utilisées sous licence par Yaesu Musen Co., Ltd.

GARANTIE LIMITÉE YAESU

La garantie limitée n'est valable que dans le pays/la région où ce produit a été initialement acheté.

Enregistrement de la garantie en ligne:

Merci d'avoir acheté des produits YAESU! Nous sommes convaincus que votre nouvelle radio répondra à toutes vos exigences pendant de nombreuses années! Veuillez enregistrer votre produit à www.yaesu.com - Coin des Propriétaires

Conditions de garantie:

Sous réserve des Limitations de la garantie et des Procédures de garantie décrites ci-dessous, YAESU MUSEN garantit ce produit contre les défauts de matière et de fabrication dans le cadre d'une utilisation normale pendant la "Période de garantie". (la "Garantie limitée").

Limitations de la garantie:

- A. YAESU MUSEN n'est pas responsable d'éventuelles garanties expresses à l'exception de la Garantie limitée décrite ci-dessus.
- B. La Garantie limitée ne s'applique qu'à l'acheteur initial ou à la personne qui reçoit ce produit en cadeau, et ne doit pas être étendue ou transférer à une autre personne.
- C. Sauf si une période de garantie différente est fournie avec ce produit YAESU, la période de garantie est de trois ans à compter de la date de vente au détail à l'acheteur initial.
- D. La Garantie limitée n'est valable que dans le pays / la région où ce produit a été initialement acheté.
- E. Pendant la période de garantie, YAESU MUSEN devra, à sa seule discrétion, réparer ou remplacer les éventuelles pièces défectueuses (par des pièces neuves ou des pièces de rechange renouvelées), dans un délai raisonnable et gratuitement.
- F. La Garantie limitée ne couvre pas les frais d'expédition (y compris le transport et l'assurance) de votre part, ou les éventuels frais, droits ou taxes d'importation.
- G. La Garantie limitée ne couvre pas les dommages causés par des altérations, des abus, le non-respect des instructions fournies avec le produit, des modifications non autorisées ou des détériorations du produit pour une raison quelconque, y compris: accident; humidité excessive; foudre; surtension, branchement à une tension d'alimentation incorrecte; dommages causés par un emballage ou des procédures d'expédition inappropriées; perte, détérioration ou corruption de données stockées; modification du produit pour permettre son utilisation dans un autre pays/à des fins différentes de celles pour lesquelles il a été conçu, fabriqué, homologué et/ou autorisé; ou la réparation de produits endommagés par ces modifications.
- H. La Garantie limitée s'applique uniquement au produit tel qu'il existait au moment de l'achat initial, par l'acheteur initial, et n'empêche pas YAESU MUSEN d'apporter des modifications ultérieures à sa conception, en ajoutant ou en améliorant des versions ultérieures de ce produit, ou n'impose pas à YAESU MUSEN une quelconque obligation de modifier ou d'altérer ce produit pour qu'il soit conforme à ces modifications ou améliorations.
- I. YAESU MUSEN décline toute responsabilité en cas de dommages consécutifs causés par ou résultant de défauts de matière ou de fabrication.
- J. DANS LES LIMITES AUTORISÉES PAR LA LOI, YAESU MUSEN NE SERA PAS TENU RESPONSABLE D'ÉVENTUELLES GARANTIES IMPLICITES RELATIVES À CE PRODUIT.
- K. Si l'acheteur initial se conforme aux Procédures de garantie décrites ci-dessous dans les délais prévus, et si YAESU MUSEN décide d'envoyer à l'acheteur un produit de remplacement plutôt que de réparer le "produit d'origine", la Garantie limitée s'appliquera au produit de remplacement uniquement pendant le reste de la période de garantie du produit d'origine.
- L. Les lois en matière de garantie varient d'un état à l'autre ou d'un pays à l'autre, par conséquent il est possible que certaines des limitations mentionnées ci-dessus ne s'appliquent pas à votre pays.

Procédures de garantie:

1. Pour trouver le Centre de service agréé YAESU dans votre pays/région, visitez www.yaesu.com. Contactez le Centre de service YAESU pour obtenir des instructions spécifiques de retour et d'expédition, ou contactez un concessionnaire/distributeur agréé YAESU chez qui le produit a été initialement acheté.
2. Joignez une preuve de l'achat initial délivrée par le concessionnaire/distributeur agréé YAESU et envoyez le produit en port payé à l'adresse fournie par le Centre de service YAESU de votre pays/région.
3. À la réception de ce produit, retourné conformément aux procédures décrites plus haut par le Centre de service agréé YAESU, tous les efforts raisonnables seront faits par YAESU MUSEN pour assurer la conformité de ce produit à ses spécifications d'origine. YAESU MUSEN renverra le produit réparé (ou un produit de remplacement) à l'acheteur initial gratuitement. La décision de réparer ou de remplacer ce produit est à la seule discrétion de YAESU MUSEN.

Autres conditions:

LA GARANTIE MAXIMUM DE YAESU MUSEN NE DOIT PAS DÉPASSER LE PRIX D'ACHAT RÉEL PAYÉ POUR LE PRODUIT. EN AUCUNE CIRCONSTANCE YAESU MUSEN NE PEUT ÊTRE TENU RESPONSABLE EN CAS DE PERTE, DE DOMMAGE OU DE CORRUPTION DE DONNÉES STOCKÉES, OU DE DOMMAGES SPÉCIAUX, ACCESSOIRES, CONSÉCUTIFS OU INDIRECTS, QUELLE QU'EN SOIT LA CAUSE; Y COMPRIS, SANS Y ÊTRE LIMITÉ, LE REMPLACEMENT D'ÉQUIPEMENTS ET DE BIENS, ET LES ÉVENTUELS COÛTS DE RÉCUPÉRATION, PROGRAMMATION OU REPRODUCTION DE PROGRAMMES OU DE DONNÉES STOCKÉES OU UTILISÉES AVEC LE PRODUIT YAESU.

Certains pays européens et certains états américains n'autorisent pas l'exclusion ou la limitation de dommages accessoires ou consécutifs, ou la limitation de la durée de la garantie implicite, par conséquent il est possible que les limitations ou les exclusions ci-dessus ne s'appliquent pas. Cette garantie accorde des droits spécifiques; il peut exister d'autres droits qui peuvent varier d'un pays européen à l'autre ou d'un état américain à l'autre.

La garantie limitée est annulée si l'étiquette indiquant le numéro de série a été retirée ou effacée.

Les utilisateurs européens doivent savoir que pour pouvoir utiliser cet appareil en mode émission, les opérateurs doivent être en possession d'une licence de radioamateur valide, délivrée par l'autorité compétente pour l'octroi des licences de radioamateur de leurs pays respectifs, pour les fréquences et les niveaux de puissance d'émission sur lesquels cette radio émet. Le non-respect de ces exigences peut être constituer un délit et être passible de poursuites.

Déclaration de conformité UE

Nous soussignés, Yaesu Musen Co. Ltd de Tokyo, Japon, déclarons que cet équipement radio FTM-300DE est pleinement conforme à la Directive européenne relative aux équipements radioélectriques 2014/53/UE. Le texte intégral de la Déclaration de conformité de ce produit est disponible sur <http://www.yaesu.com/jp/red>

ATTENTION – Conditions d'utilisation

Cet émetteur-récepteur fonctionne sur des fréquences qui sont réglementées. L'utilisation de l'émetteur dans les pays de l'UE figurant dans le tableau joint est interdite sans autorisation. Les utilisateurs doivent contacter l'autorité locale en matière de gestion du spectre pour connaître les conditions d'attribution de licence qui s'appliquent à cet appareil.

					
AT	BE	BG	CY	CZ	DE
DK	ES	EE	FI	FR	UK
EL	HR	HU	IE	IT	LT
LU	LV	MT	NL	PL	PT
RO	SK	SI	SE	CH	IS
LI	NO	–	–	–	–

Élimination des équipements électroniques et électriques

Les produits portant le symbole (poubelle barrée d'une croix) ne doivent pas être éliminés avec les déchets ménagers.

Les équipements électroniques et électriques doivent être recyclés par une installation capable de traiter ces produits et leurs déchets résiduels.

Veillez contacter le représentant ou le service d'assistance du fournisseur local d'équipements pour toute information sur le système de collecte des déchets dans votre pays.



YAESU

The radio

Copyright 2020
YAESU MUSEN CO., LTD.
Tous droits réservés.

Aucune partie de ce manuel ne peut être
reproduite sans l'autorisation de
YAESU MUSEN CO., LTD.

YAESU MUSEN CO., LTD.

Tennozu Parkside Building
2-5-8 Higashi-Shinagawa, Shinagawa-ku, Tokyo 140-0002 Japan

YAESU USA

6125 Phyllis Drive, Cypress, CA 90630, U.S.A.

YAESU UK

Unit 12, Sun Valley Business Park, Winnall Close
Winchester, Hampshire, SO23 0LB, U.K.

2006P-AC
Imprimé au Japon



E H O 7 1 M 3 7 0