

YAESU
The radio

144/430 MHz
TRANSCPTOR DE DOBLE BANDA

FT-65E

Manual de funcionamiento



Índice

Descripción general	1	Funcionamiento de repetidor	27
Características del FT-65E.....	1	Derivas del repetidor.....	27
Acerca de este manual.....	2	Desplazamiento automático	
Descargando el "Manual Avanzado".....	3	del repetidor (ARS).....	27
Accesorios y opciones	4	Ajuste de deriva manual del repetidor.....	28
Accesorios suministrados.....	4	Tono de llamada (1750 Hz).....	29
Opciones disponibles.....	4	Modo de memoria	30
Precauciones de seguridad		Almacenamiento de la memoria.....	31
(asegúrese de leerlo).....	5	Acceso a memoria.....	32
Controles y conexiones		Cambio del nombre de la	
(panel superior y frontal)	11	etiqueta (tag) de memoria.....	32
Controles y conexiones (panel lateral)	12	Cambio de la frecuencia del canal de inicio ...	33
Controles y conexiones (LCD)	13	Sintonización de desplazamiento de memoria... ..	33
Pantalla de modo de funcionamiento normal.....	13	Borrado de memorias.....	34
Pantalla de modo de ajuste		Canales de información meteorológica.....	35
y modo de preferencia.....	13	Alerta de condiciones	
Visualización de características y ajustes.....	14	meteorológicas severas ...	35
Controles y conexiones (teclado)	15	Escaneado	36
Instalación de los accesorios	16	Ajuste de la técnica de	
Instalación de antena.....	16	reanudación de escaneado.....	36
Preparación del conjunto de batería SBR-25LI ...	16	Escaneado VFO.....	37
Instalación del conjunto de batería.....	16	Escaneado de VFO manual.....	37
Retirada del conjunto de batería.....	17	Escaneado VFO en modo programado.....	37
Colocación del clip para batería.....	17	Lista de símbolos/caracteres de entrada	39
Carga del conjunto de batería	18	Modo de (menú) de ajuste	40
En relación a la lámpara del		Detección y reparación de averías	44
cargador de sobremesa	18	El transceptor no se enciende.....	44
Indicación de batería baja.....	19	No hay ningún sonido.....	44
En relación a los iconos		No hay transmisión de ondas de radio.....	44
indicadores de la batería ...	19	Las teclas o el DIAL no responden.	44
Indicación de nivel de carga		Especificaciones	46
restante y tiempo de		Generalidades.....	46
funcionamiento aproximado ...	19	Transmisor.....	46
Funcionamiento Básico	20	Receptor.....	47
CONECTAR y DESCONECTAR la alimentación ...	20		
Ajustar el nivel del volumen			
de audio y el silenciador....	20		
Cambio entre el modo VFO y el			
modo de memoria ...	20		
Seleccionar la banda operativa.....	20		
Navegación de frecuencia.....	21		
1) Frecuencia de sintonización.....	21		
2) Introducción directa de			
frecuencia por teclado....	21		
3) Escaneado.....	21		
Transmisión.....	22		
Cambiar el nivel de potencia			
de la transmisión....	22		
Activación del modo de ajuste.....	23		
Cómo utilizar las teclas [P1]-[P4].....	23		
Ajuste del modo de funcionamiento preferido ...	24		
Funcionamiento avanzado	25		
Cambio del esquema de bloqueo.....	25		

Características del FT-65E

¡Felicitaciones por su compra del transceptor para radioaficionado Yaesu **FT-65E** !





El **FT-65E** es un transceptor FM de doble banda, de construcción robusta para cumplir con las especificaciones comerciales. Integra las siguientes características populares y valiosas demandadas por los operadores de radioaficionados de todo el mundo.

- Batería de larga duración
 - Batería de Ion Litio de 7,4 V, 1,950 mAh suministrada.
 - Batería de Ion Litio de 7,4 V, 2,500 mAh opcional.
- 5 vatios de potencia RF fiable
 - Potencia de salida de RF: 5,0 W (alta) / 2,5 W (media) / 0,5 W (baja) (@7,4 V)
- Cuatro teclas de recuperación rápida (programables por el usuario) para preferencias individuales
 - Característica de recuperación del modo de ajuste y característica de memoria rápida.
- Audio potente
 - Amplificador con conexión BTL que proporciona un vatio real de audio para su funcionamiento en entornos ruidosos.
- Construcción de caja robusta
 - Cumple la calificación IP54 y certificación MIL-STD-810-C, D y E.
- Capacidades de bloqueo
 - Bloqueo de teclado/PTT
- Características de emergencia
 - Funcionamiento de emergencia (Alarma, visualización de canal de inicio -HOME- y destello SOS), equipado con luz LED de linterna.
- Característica de recepción de radio FM

Descripción general

Acerca de este manual

Este manual contiene símbolos y convenciones para llamar la atención en relación a la información importante.

Símbolos	Descripción
	Este icono indica precauciones y alertas de las que el usuario debe ser consciente.
	Este icono indica notas útiles, consejos e información.
	Este icono indica otras páginas que contienen información relevante.
	Este icono dirige a los usuarios al manual avanzado del FT-65E en el sitio web de YAESU, que contiene información relevante.

- Los ajustes del transceptor en el momento de la compra se indican como "valores por defecto" o "ajustes por defecto".
- Los nombres de los elementos del modo de ajuste visualizados en la pantalla LCD, así como los nombres de las teclas del transceptor, se presentan en caracteres en negrita en este manual.

Descargando el "Manual Avanzado"

El manual avanzado proporciona información detallada y características que se encuentran más allá del alcance y descripciones contenidos en este manual. Descárguese el manual avanzado del **FT-65E** del sitio web de YAESU y consúltelo junto con este manual de funcionamiento.

<http://www.yaesu.com/>

Las características descritas en el manual avanzado del **FT-65E** se encuentran a continuación.

Silenciador RF	Funcionamiento del canal de emergencia
Verificación de la tensión de la batería	ARTS (Sistema de transpondedor de rango automático)
Funcionamiento VOX (con micrófono con auricular o con micrófono interno/externo)	Configuración y funcionamiento básico de ARTS
Modo de conmutación VFO	Funcionamiento DTMF
Utilización de la característica de silenciador	Ajustes varios
Selección del tipo de silenciador	Contraseña
Ajuste de la frecuencia del tono CTCSS	Cambio de los pasos de canal
Ajuste del número de CÓDIGO DCS	Ahorrador de batería de transmisión
Funcionamiento de timbre CTCSS/DCS/PAGER/ARTS	Inhabilitación del indicador LED TX/BUSY
EPCS (silenciador de código y localizador mejorados)	Característica de desconexión automática (APO)
Función banco de memorias	Tiempo de transmisión - temporizador de corte (TOT)
Modo de solo-memoria	Bloqueo de canal ocupado (BCLO)
Escaneado	Cambio del nivel de desvío de transmisión
Escaneado de memoria	Característica Compander (Compresor-Expansor) de voz
Escaneado de alertas meteorológicas	Encriptador de inversión (solo versión para Asia)
Escaneado de memoria (límite de banda) (PMS) programable	Clonado
Escaneado de "canal prioritario"	Modo de (menú) de ajuste
Iluminación automática al detener el escaneado	

Accesorios suministrados

<input type="checkbox"/> 7,4V, 1,950 mAh Conjunto de batería de Ion Litio recargable	SBR-25LI
<input type="checkbox"/> Adaptador CA	SAD-20C/U*
<input type="checkbox"/> Cargador rápido	SBH-22
<input type="checkbox"/> Clip para cinturón	SHB-18
<input type="checkbox"/> Antena	SRA-15
<input type="checkbox"/> Manual de funcionamiento	
<input type="checkbox"/> Manual SBR-25LI/SBR-26LI	
<input type="checkbox"/> Tarjeta de Garantía	

Opciones disponibles

<input type="checkbox"/> 7,4V, 1,950 mAh Conjunto de batería de Ion Litio recargable	SBR-25LI
<input type="checkbox"/> 7,4V, 2,500 mAh Conjunto de batería recargable Ion Litio de gran capacidad	SBR-26LI
<input type="checkbox"/> Cargador rápido	SBH-22
<input type="checkbox"/> Adaptador CA	SAD-20B*/C*/U*/G*
<input type="checkbox"/> Cable de programación	SCU-35
<input type="checkbox"/> Cable de clonado	SCU-36
<input type="checkbox"/> Micrófono con auricular VOX	SSM-512B

*B: para 120 VCA, C: para 220-240 VCA, U: para 220-240 VCA con clavija BF, G: para 230 VCA

La disponibilidad de los accesorios puede variar. Algunos accesorios se suministran de serie según los requisitos locales, mientras que otros pueden no estar disponibles en algunas regiones. Este producto está diseñado para rendir óptimamente cuando se utiliza con accesorios originales Yaesu. Yaesu no será responsable de ningún daño sufrido por este producto ni de posibles accidentes como un incendio, fuga o explosión de un conjunto de batería, etc., ocasionado por el mal funcionamiento de accesorios de marcas distintas a Yaesu. Consulte a su distribuidor Yaesu para obtener información referente a los mismos y cualquier opción que esté disponible como novedad. La conexión de cualquier accesorio no autorizado por Yaesu, en caso de que ocasionara daños, puede invalidar la garantía limitada en este aparato.

Precauciones de seguridad (asegúrese de leerlo)

Asegúrese de leer estas importantes precauciones, y utilizar este producto de forma segura.

Yaesu no será responsable de los fallos o problemas originados durante el empleo o mal uso de este producto por parte del comprador o por parte de terceros. Asimismo, Yaesu no será responsable de los daños originados durante el uso de este producto por parte del comprador o por parte de terceros, excepto en el caso en que se fije por ley la obligación de pago por daños.

Significados y tipos de señales



PELIGRO

Esta señal indica una situación inminentemente peligrosa que, si no se evita, podría ocasionar la muerte o graves lesiones.



ADVERTENCIA

Esta señal indica una situación potencialmente peligrosa que, si no se evita, podría ocasionar la muerte o graves lesiones.



PRECAUCION

Esta señal indica una situación potencialmente peligrosa que, si no se evita, podría ocasionar lesiones leves o moderadas o solo daños en la propiedad.

Tipos y significados de los símbolos



Estos símbolos significan acciones prohibidas, que no deben realizarse al efecto de usar este producto con seguridad. Por ejemplo,  indica que el producto no debe desmontarse.



Estos símbolos significan acciones requeridas, que deben realizarse al efecto de usar este producto con seguridad. Por ejemplo,  indica que debe sacarse el enchufe de alimentación.



PELIGRO



No utilizar este producto en una zona en la que los transmisores RF estén prohibidos, como por ejemplo dentro de un hospital, avión o tren.

Este producto puede afectar a los dispositivos electrónicos o médicos.



No utilice este producto mientras esté montando en bicicleta o conduciendo un coche. Pueden producirse accidentes.

Asegúrese de detener el vehículo o el coche en un lugar seguro antes de utilizar este producto.



No lleve a cabo una transmisión en un lugar con mucha gente por la seguridad de las personas que utilicen un dispositivo médico como un marcapasos.

La onda de radio emitida desde este producto puede provocar el mal funcionamiento del dispositivo médico y dar como resultado un accidente.



No toque con las manos descubiertas ningún material que se esté drenando del conjunto de batería o de la pantalla LCD.

Existe riesgo de quemaduras de origen químico si el líquido se adhiere a la piel o a los ojos. En dicho caso, consulte a un médico inmediatamente.



El producto químico que pudiera adherirse a su piel o introducirse en su ojo puede ocasionar quemaduras químicas. En dicho caso, consulte a un médico inmediatamente.

La onda de radio emitida por el transmisor puede hacer que el dispositivo médico funcione mal con resultado de heridas o muerte.



No utilice este producto ni el cargador de batería en ningún lugar donde se generen gases inflamables.

Puede producirse un incendio o una explosión.



No debe soldar ni cortocircuitar los terminales del conjunto de batería.

Puede ocasionarse un incendio, sobrecalentamiento, una explosión o llamas.

No transporte el conjunto de batería llevando un collar, un pasador para el pelo o pequeños objetos metálicos. Puede ocasionarse un cortocircuito.



Si empieza a tronar y relampaguear cuando se utiliza una antena externa, apague inmediatamente este transceptor y desconecte la antena externa del mismo.

Puede ocasionarse un incendio, una descarga eléctrica o daños.

Precauciones de seguridad (asegúrese de leerlo)



ADVERTENCIA



No alimente este transceptor con una tensión distinta a la tensión de alimentación especificada.

Puede ocasionarse un incendio, descarga eléctrica o daños.



No utilice el conjunto de batería para ningún modelo que no sea el transceptor especificado.

Puede ocasionarse un incendio, una fuga, una explosión o un encendido.



No lleve a cabo transmisiones muy largas.

La estructura principal del transceptor puede sobrecalentarse, ocasionando un fallo de componentes o quemaduras del operador.



No desmonte ni lleve a cabo ninguna modificación en este producto.

Puede ocasionarse una lesión, una descarga eléctrica o un fallo.



Mantenga los terminales del conjunto de batería limpios.

Si los contactos de los terminales están sucios o corroídos, puede ocasionarse un incendio, una fuga, sobrecalentamiento, una explosión o un encendido.



No manipule el conjunto de batería o el cargador con las manos mojadas. No inserte ni saque el enchufe con las manos mojadas.

Puede ocasionarse una lesión, una fuga, un incendio o un fallo.



Si sale humo o un olor raro de la estructura principal, del conjunto de batería o del cargador de batería, apague inmediatamente el transceptor, retire el conjunto de batería y saque el enchufe de la toma.

Puede ser causa de incendio, fugas de producto químico, sobrecalentamiento, daños en los componentes, llamas o daños en el equipo. Póngase en contacto con el distribuidor donde compró el producto o con el departamento de soporte al cliente radioaficionado de Yaesu.



No utilice el conjunto de batería que esté externamente dañado o deformado.

Puede ocasionarse un incendio, una fuga, una explosión o un encendido.



No utilice ningún cargador de batería que no esté especificado por Yaesu.

Puede ocasionarse un incendio o un fallo.



Durante la transmisión, mantenga el transceptor al menos a 5,0 mm (3/16 pulgadas) de su cuerpo.

Utilizar únicamente la antena suministrada. No utilizar antenas dañadas o modificadas.



Si no puede llevarse a cabo la carga del conjunto de batería dentro del tiempo de carga especificado, saque inmediatamente el enchufe del cargador de batería de la toma.

Puede ocasionarse un incendio, una fuga, una explosión o un encendido.



PRECAUCION



No haga oscilar ni lance el tranceptor cogiéndolo por su antena.

Puede ser causa de daños a terceros y de daños y fallo del tranceptor.



No utilice el tranceptor en un lugar con mucha gente.

La antena puede golpear a alguien y ocasionar heridas.



No colocar este tranceptor cerca de ninguna fuente de calor ni en ningún lugar expuesto a la luz directa del sol.

La carcasa puede deformarse o decolorarse.



No coloque este tranceptor en un lugar húmedo o polvoriento.

Puede ocasionarse un incendio o un fallo.



Durante la transmisión, mantenga la antena lo más lejos posible.

Una exposición a largo plazo a las ondas electromagnéticas puede llegar a tener un impacto negativo en su salud.



No limpiar la caja utilizando disolvente, benceno, etc.

Utilizar únicamente un paño suave seco para limpiar las manchas de la carcasa.



Si no se va a utilizar el tranceptor durante un período de tiempo prolongado, desconectarlo y extraerle el conjunto de batería a efectos de seguridad.



No deje caer, golpee ni lance el tranceptor.

Podría ocasionarse un fallo o daños.



Mantenga las tarjetas magnéticas y la cinta de vídeo lejos del tranceptor.

Los datos registrados en tarjetas de crédito o cintas de vídeo pueden borrarse.



Cargue el conjunto de batería dentro de un rango de temperaturas entre +5 °C y +35 °C (+41 °F el a +95 °F).

Cargar el conjunto de batería fuera de este rango de temperaturas puede ocasionar fugas, sobrecalentamiento, reducción del rendimiento o reducción de la vida útil.



Al desenchufar el cable eléctrico del cargador de batería, asegúrese de sujetarlo por el enchufe.

Tirar del cable eléctrico puede dañarlo y ocasionar un incendio o descarga eléctrica.



No utilice el auricular con micrófono, los auriculares o los cascos a un nivel de volumen extremadamente alto.

Pueden ocasionarse daños en el oído.



Mantenga este producto fuera del alcance de los niños.

Pueden producirse heridas a los niños, o daños al tranceptor.



Instale la correa de mano y el clip para cinturón de forma segura.

Una instalación inadecuada puede ser causa de caída del FT-65E, resultando en heridas o daños.



PRECAUCION

No coloque ningún objeto pesado en el cable eléctrico del cargador de batería.



El cable de la batería puede resultar dañado, ocasionándose un incendio o una descarga eléctrica.



Si no se está utilizando el cargador de batería, extraiga su enchufe de la toma.

No utilice el cargador de batería que se incluye para cargar ningún conjunto de batería que no esté especificado para el uso con el cargador.



Puede ocasionarse un incendio.



Antes de desechar un conjunto de batería agotado, cubra con cinta adhesiva o material de cobertura aislante sus terminales.

No haga funcionar el transceptor cerca de un televisor o de un aparato de radio.



Pueden producirse interferencias de radio en el transceptor, el televisor o el aparato de radio.



Asegúrese de comprobar con el fabricante de cualquier vehículo híbrido o de alto ahorro de combustible en relación a la posibilidad de uso del transceptor en dicho vehículo. El ruido generado por un dispositivo eléctrico (inversor, etc.) en el automóvil puede alterar el funcionamiento normal del transceptor.

No utilice ningún producto que no sean las opciones y los accesorios especificados.



Puede ser causa de un fallo o de mal funcionamiento.



Este producto posee características de resistencia a las salpicaduras, agua y polvo, y cumple el grado "IP54" cuando se instalan la antena y el conjunto de batería incluidos, y se fijan con seguridad los tapones de goma a la clavija MIC/SP. Si el transceptor se moja, pase por encima un trapo seco, no lo deje expuesto a la humedad.

Una exposición a una humedad excesiva puede degradar el rendimiento del transceptor, acortar su vida, o ser causa de fallo o de descarga eléctrica.

En relación a las características de resistencia a salpicaduras, agua y polvo de conformidad con IP54

Cuando se hayan instalado el conjunto de batería y la antena que se incluyen y habiéndose colocado bien los tapones de goma en la clavija MIC/SP, este producto es resistente al polvo y las salpicaduras. Para asegurar de manera continua las características de resistencia a las salpicaduras, agua y polvo, comprobar los siguientes puntos antes de cada uso.

Verifique si hay daños, deterioro y suciedad.

Goma de la antena, goma del teclado, tapón de goma de la clavija MIC/SP y juntas de estanqueidad del conjunto de batería.

Limpieza

Limpie con un paño seco y suave.

Si este producto resulta contaminado con agua de mar, arena o suciedad, límpielo con un paño humedecido suave inmediatamente.

Intervalo de mantenimiento recomendado

Para asegurar un rendimiento óptimo continuado, se recomienda que el mantenimiento sea efectuado anualmente, o cuando se observe cualquier daño o deterioro. Tenga en cuenta que el servicio de mantenimiento está sujeto a tarifas.

No vierta o sumerja este producto en los siguientes líquidos:

Mar, piscina, manantial de aguas térmicas, agua con jabón, detergente, aditivo para baño, alcohol o productos químicos.

No dejar este producto durante un período prolongado de tiempo en una ubicación con mucha humedad:

Lavabo, cocina o lugar húmedo.

Otras precauciones

No retirar el tapón de goma del conjunto de la batería ni de la clavija MIC/SP cuando se acumulen gotas de agua en el transceptor, o cuando se coloque en un entorno húmedo. Esto puede resultar en la penetración del agua en el transceptor, causando un fallo del equipo.

Este producto no es totalmente a prueba de agua, y no debe ser nunca sumergido en agua.

Controles y conexiones (panel superior y frontal)

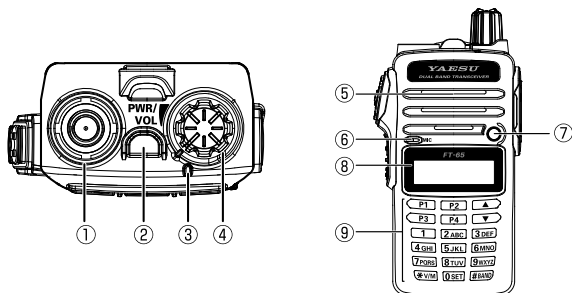

- ① **Clavija de antena** 16
Conecte aquí la antena hembra SMA suministrada (u otra antena que presente una impedancia de 50 ohmios).
- ② **Tecla de Emergencia**
- Pulsar este conmutador brevemente para conectar la linterna LED.
 - Pulsarlo y mantenerlo pulsado durante tres segundos para activar las funciones de pitido de alarma de emergencia.
 - Pulsar la tecla F del teclado y a continuación pulsar este conmutador para hacer parpadear la linterna LED para SOS.
- ③ **Lámpara indicadora TX/BUSY** 20
Este indicador se ilumina en color verde cuando se abre el silenciador, y se ilumina en color rojo durante la transmisión.
- ④ **Mando PWR/VOL** 20
Girar este control en sentido horario para conectar el transceptor y aumentar el volumen. La rotación en sentido antihorario hasta notar el clic de retención desconectará el transceptor.
- ⑤ **Altavoz** 20
El altavoz interno está ubicado aquí.
- ⑥ **Micrófono** 22
El micrófono interno está ubicado aquí.
- ⑦ **Linterna LED**
- ⑧ **LCD (pantalla de cristal líquido)** 13
La pantalla muestra la condición de funcionamiento actual.
- ⑨ **Teclado** 15
Estas 18 teclas seleccionan importantes funciones operativas del FT-65E.

Controles y conexiones (panel lateral)

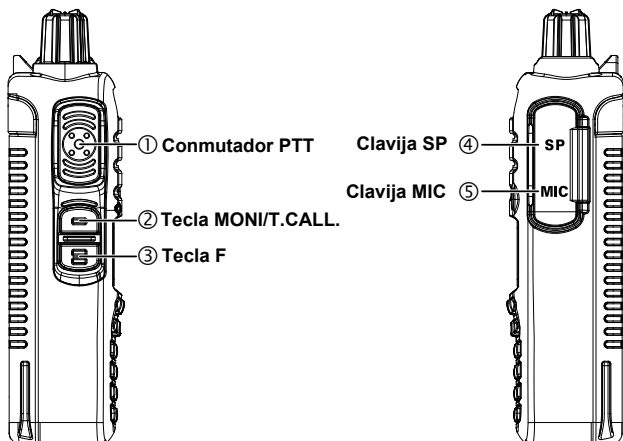

- ① **Conmutador PTT (Pulse-para-hablar)** 22
- Pulse este interruptor para transmitir, y suéltelo (para recibir) tras haber finalizado su transmisión.
 - En el modo de ajuste, pulsar el conmutador PTT para guardar el nuevo ajuste y volver al modo de funcionamiento normal.
- ② **Tecla MONI/T.CALL (la función es seleccionable desde el modo de ajuste)** 29
- Al pulsar este interruptor se activa T.CALL (1750 Hz) para el acceso al repetidor.
- ③ **Tecla F** 23
- Pulsar y mantener pulsada esta tecla para entrar en el modo de ajuste.
- ④ **Clavija SP**
- Esta clavija miniatura de tres conductores proporciona la conexión para un altavoz externo.
- ⑤ **Clavija MIC**
- Esta clavija miniatura de tres conductores proporciona las conexiones para audio de micrófono, audio de auricular, PTT, y tierra.

Pantalla de modo de funcionamiento normal

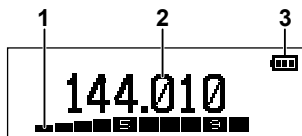

Single Display Mode (Default)

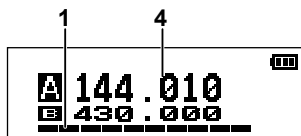

Dual Display Mode

- | | | | | | |
|---|-----------------------------------|----|---|-------------------------------|----|
| 1 | Indicador S/PO..... | 22 | 3 | Indicador de la batería | 19 |
| 2 | Frecuencia de funcionamiento..... | 21 | 4 | VFO-A / VFO-B | 24 |

Pantalla de modo de ajuste y modo de preferencia



Set Mode



Preferred Operating Mode

- | | | | | | |
|---|-----------------------------|----|---|-----------------------------------------------|----|
| 5 | Menú de modo de ajuste..... | 23 | 6 | Menú de modo de funcionamiento preferido..... | 24 |
|---|-----------------------------|----|---|-----------------------------------------------|----|

Visualización de características y ajustes

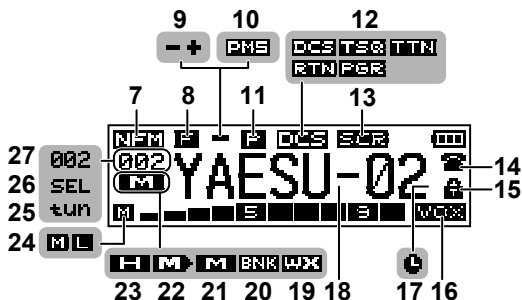

7	Modo de funcionamiento.....	20	18	Nombre de la etiqueta de memoria...	31,32
8	Teclado secundario activo.....	15	19	Canal meteorológico.....	35
9	Dirección de deriva del repetidor.....	28	20	Banco de memorias	30
10	Escaneo de (modo (VFO)) de memoria programable.....	37	21	Modo de memoria.....	30
11	Canal prioritario.....	15	22	Canal de memoria saltado	
12	Operación de silenciador.....	42	23	Canal de inicio	33
13	Característica de encriptador*	43	24	Indicador de nivel de potencia TX ...	22
14	Modo DTMF	41	25	Sintonización de desplazamiento de memoria.....	33
15	Bloqueo de teclado	25	26	Indicador de selección de ICONO	
16	Característica VOX	43	27	Número de canal (BANCO) de memoria	
17	Característica de desconexión automática.....	40			

* Esta característica se visualizará dependiendo de la versión del transceptor.

Controles y conexiones (teclado)

Tecla	Función básica (PULSAR tecla)	Función secundaria (PULSAR F + tecla)	Tercera función (Pulsar esta tecla, manteniéndola en esa posición)
1	Dígito "1" de introducción de frecuencia	—	Recupera el banco de canales de emisión "meteorológica"
2 ABC	Dígito "2" de introducción de frecuencia	—	Activa la característica ARTS
3 DEF	Dígito "3" de introducción de frecuencia	—	—
4 GHI	Dígito "4" de introducción de frecuencia	—	—
5 JKL	Dígito "5" de introducción de frecuencia	—	—
6 MNO	Dígito "6" de introducción de frecuencia	—	Característica de bloqueo
7 PQRS	Dígito "7" de introducción de frecuencia	—	—
8 TUV	Dígito "8" de introducción de frecuencia	—	—
9 WXYZ	Dígito "9" de introducción de frecuencia	—	—
0 SET	Dígito "0" de introducción de frecuencia	—	—*1
P1	recuperar el ajuste guardado o asignado	HOME (ajuste fijo)	guardar o asignar un ajuste a la tecla
P2		TX PWR (ajuste fijo)	
P3		SQL TYPE (ajuste fijo)	
P4		REV (ajuste fijo)	
*V/M	Conmuta el control de frecuencias entre los sistemas de memoria y VFO	Activa la función de prioridad	Modo de escritura de memoria
#BAND	Conmuta la el control de la banda entre emisión VHF, UHF y RADIO FM	PMS (Escaneado de (modo) de memoria programado)	Ajuste de escaneado programado

*1 : Cuando se introduzca una frecuencia desde el teclado, existe un atajo para las frecuencias que acaben en cero - después del último dígito diferente de cero, pulsar y mantener pulsada la tecla **[0/SET]** para introducir todos los celos de una vez.

Instalación de antena

La antena suministrada proporciona buenos resultados en todo el rango de frecuencias del transceptor. No obstante, para una mejor recepción en ciertas frecuencias que no sean de radioaficionado, tal vez desee conectar una antena diseñada específicamente para ese rango de frecuencias, dado que la antena suministrada está necesariamente prevista para la bandas de radioaficionado y no puede esperarse que ofrezca un alto rendimiento en todas las frecuencias.

Para instalar la antena suministrada, sostenga el extremo inferior de la antena y a continuación enrósquelo en el conector de contacto en el transceptor hasta que quede perfectamente ajustado. No lo apriete demasiado con demasiada fuerza.

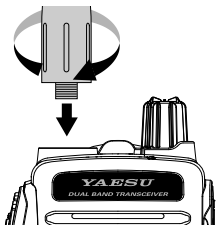

- No transmita nunca sin tener una antena conectada.
- Al instalar la antena suministrada, no sostenga nunca la parte superior de la antena mientras la enrosca en el conector de contacto en el transceptor.
- Si utiliza una antena externa para la transmisión, asegúrese de que el SWR presentado al transceptor sea 1,5:1 o inferior, para evitar una pérdida excesiva de la línea de alimentación.

Preparación del conjunto de batería SBR-25LI

El **SBR-25LI** es una batería de Ion-Litio de alto rendimiento que proporciona un elevado tiempo de funcionamiento bajo la forma de un conjunto compacto. Bajo su uso normal, el **SBR-25LI** puede utilizarse para aproximadamente 300 ciclos de carga, a partir de los cuales es de esperar que el tiempo de funcionamiento se reduzca. Cuando un conjunto de batería antiguo presenta una disminución de su capacidad, sustituir el conjunto por uno nuevo.

Instalación del conjunto de batería

1. Introducir el conjunto de batería en el compartimento de las baterías, en la parte posterior del transceptor (①).
2. Empujar la batería hacia adentro hasta que se note el clic de encaje seguro en el pestillo del lado inferior posterior del transceptor (②).

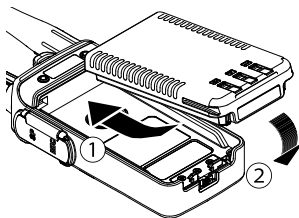

Retirada del conjunto de batería

Para retirar la batería, apague el transceptor. Mientras se desliza el pestillo en la dirección de la flecha, tal y como se muestra en la ilustración, deslizar el conjunto de batería hacia abajo y fuera del transceptor.

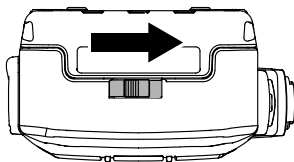

Colocación del clip para batería

Fijar el clip para cinturón en la parte posterior del transceptor utilizando los tornillos suministrados (dos).

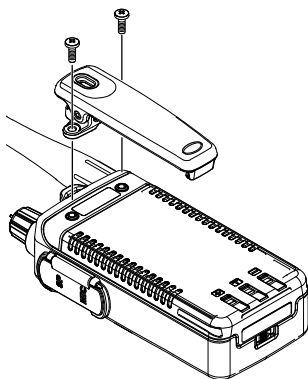

Carga del conjunto de batería

Si una batería no se ha utilizado nunca, o si se ha agotado su carga, podrá cargarse colocando el **FT-65E** en el soporte cargador rápido **SBH-22**, conectado con el adaptador CA **SAD-20B/C/U/G**.

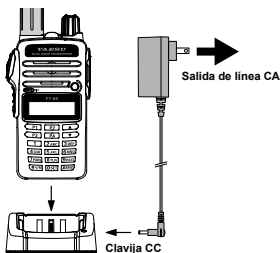

FT-65E / SBH-22 con SAD-20B (Ejemplo de modelo para EE.UU.)

Un conjunto de batería **SBR-25LI** totalmente descargado se cargará por completo en aproximadamente **3,5 horas** (dependiendo de la batería a cargar). Desconectar el **SAD-20B/C/U/G** de la clavija CC y de la salida de la línea CA.



- El **SAD-20B/C/U/G** no ha sido diseñado para alimentar el transceptor para su funcionamiento (recepción o transmisión).
- Debe saber que el **SAD-20B/C/U/G** puede producir ruido en los receptores de TV y de radio muy próximos al mismo; por ello no recomendamos su uso muy cerca de dichos aparatos.
- Se tarda aproximadamente **4,5 horas** en cargar el **SBR-26LI** (opcional).

En relación a la lámpara del cargador de sobremesa

El estado de la carga de la batería viene indicado por la lámpara del cargador de sobremesa, tal como se muestra en la siguiente tabla:

Estado de la lámpara	Descripción
Iluminada en rojo	Cargando
Iluminada en verde	Carga completa
Parpadeando en rojo	Error de carga

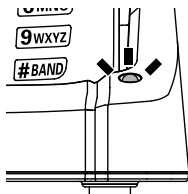

Indicación de batería baja





- Dado que su batería se descarga durante el uso, la tensión cada vez será más baja. Cuando la tensión de la batería sea demasiado baja para un funcionamiento fiable, el icono "  " parpadeará en la pantalla LCD, indicando que debe recargarse el conjunto de batería antes de continuar el uso.



- Evite recargar las baterías de ion litio antes de que se observe el indicador "  ", ya que esto puede degradar la capacidad de carga de su conjunto de batería de ion litio.

En relación a los iconos indicadores de la batería

Los iconos indicadores de la carga de la batería se muestran a continuación:

Iconos	Descripción
	Potencia con la batería completamente cargada
	Suficiente potencia de batería
	Potencia de batería baja
 (con parpadeo)	cambiar (o sustituir) la batería

Indicación de nivel de carga restante y tiempo de funcionamiento aproximado

El tiempo de funcionamiento aproximado para el transceptor con el conjunto de batería totalmente cargado es como sigue.

Banda de frecuencias		SBR-25LI	SBR-26LI
Banda de radioaficionado	Banda de 144 MHz	Aprox. 10,0 horas	Aprox. 12,5 horas
	Banda de 430 MHz	Aprox. 9,0 horas	Aprox. 11,5 horas
Banda de transmisión de FM		Aprox. 11,5 horas	Aprox. 15,0 horas

Transmisión 6 segundos; recepción 6 segundos; en espera 48 segundos.

Funcionamiento Básico

CONECTAR y DESCONECTAR la alimentación

- Asegúrese de que se haya instalado el conjunto de batería y que esté completamente cargada. Conecte la antena a la clavija de la antena del panel superior.
- Gire el mando **PWR/VOL** sacándolo de la posición de paro de retención por clic para **CONECTAR** el transceptor. La tensión de suministro de CC actual se indicará en la pantalla durante dos segundos. Después del intervalo de dos segundos, la pantalla iniciará la indicación de frecuencia de funcionamiento normal.
- Para desconectar el transceptor, girar el mando **PWR/VOL** en sentido antihorario hasta la posición máxima del clic de retención.

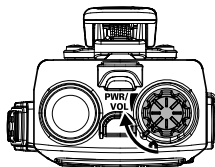

Ajustar el nivel del volumen de audio y el silenciador

Gire el mando **PWR/VOL** para ajustar el volumen del receptor. Escuchar el ruido de fondo con el silenciador abierto para ajustar el audio a un nivel confortable.

1. Para ajustar el nivel del silenciador, pulsar la tecla **F** y a continuación pulsar la tecla **MONI/T.CALL**, para abrir el modo de ajuste **SQ LEVEL**.
2. Pulsar la tecla **[▲]** o la **[▼]** hasta ajustar a un nivel en que quede silenciado el ruido de fondo.
3. Pulsar el conmutador **PTT** para guardar el nuevo ajuste de silenciador y volver al modo de funcionamiento normal.

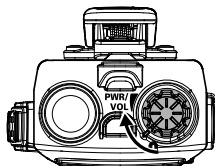

Cambio entre el modo VFO y el modo de memoria

Pulse la tecla **[*V/M]** repetidamente para conmutar el control de frecuencia entre el modo **VFO** y el modo de memoria.

Seleccionar la banda operativa

- Pulsar la tecla **[#BAND]** repetidamente para cambiar la frecuencia de funcionamiento entre la banda de 144 MHz, la banda de 430 MHz y la banda de 95 MHz (transmisión de radio FM).
- Los rangos de frecuencia son los mostrados en la tabla.



Rango de frecuencias			
RX	TX	RX	TX
136-174 MHz	144-146 MHz	400-480 MHz	430-440 MHz

Navegación de frecuencia

El **FT-65E** trabajará inicialmente en el modo "VFO". El VFO permite la sintonización libre en la banda de funcionamiento seleccionada en curso en los pasos de frecuencia designados (canales de trabajo). En el **FT-65E** se incorporan tres métodos básicos de navegación de frecuencia.

1) Frecuencia de sintonización

Al pulsar la tecla [▲] se sintoniza el **FT-65E** hacia una frecuencia superior, mientras que al pulsar la tecla [▼] se reduce la frecuencia de funcionamiento, en pasos preprogramados para la banda de trabajo actual.

2) Introducción directa de frecuencia por teclado

Puede introducirse directamente desde el teclado la frecuencia de funcionamiento, pulsando los dígitos numéricos del teclado siguiendo la secuencia adecuada.

Ejemplos:

Para introducir 145.560 MHz, pulsar [1] → [4] → [5] → [5] → [6] → [0]

Para introducir 145.000 MHz*, pulsar [1] → [4] → [5] → [0] → [0] → [0]

*Existe un atajo para introducir las frecuencias que acaban en ceros - después del último dígito diferente de cero, pulse y mantenga pulsada la tecla [0/SET] para introducir los ceros restantes.

3) Escaneado

Escaneado de VFO manual:

Para iniciar manualmente el escaneado VFO, pulsar y mantener pulsada la tecla [▲] o la [▼] para iniciar el escaneado ascendente o descendente, respectivamente.

Escaneado VFO en modo programado:

Para iniciar el escaneado dentro de un rango de sub-banda limitado desde el modo VFO, pulsar y mantener pulsada la tecla [#BAND] para seleccionar el ancho de banda correspondiente al escaneado del modo programado (VFO). Pulsar entonces la tecla F y la tecla [#BAND] para iniciar el escaneado.

El escáner se detendrá cuando reciba una señal lo suficientemente fuerte como para abrir el umbral del silenciador.

El **FT-65E** se mantendrá entonces en dicha frecuencia de acuerdo con el ajuste del modo "RESUME" (elemento de modo de ajuste "25 RESUME").

Pulsar el conmutador PTT brevemente para cancelar el escaneado (esto solo detiene el escaneado; no hace que se produzca una transmisión).



(Escaneado de VFO manual)

(Escaneado VFO en modo programado)



La dirección de escaneado no se invertirá mientras el **FT-65E** esté escaneando.



Para más detalles sobre el escaneado, ver página 36.

Transmisión

- Para transmitir, pulsar el conmutador **PTT** y hablar dirigiéndose al micrófono del panel frontal (situado en la esquina inferior izquierda de la rejilla del altavoz) con un nivel de voz normal. El indicador TX/BUSY se iluminará en rojo durante la transmisión.
- Para volver al modo de recepción, suelte el interruptor **PTT**.
- Durante la transmisión, el nivel de potencia quedará indicado de forma relativa en el gráfico de barras de la parte inferior de la pantalla LCD. La indicación de plena escala confirma el funcionamiento a "Potencia alta". Cinco barras indican el funcionamiento a "Potencia media", mientras que una barra indica "Baja potencia". Adicionalmente, mientras se trabaje a "Baja potencia" o a "Potencia media", el icono "**L**" o el icono "**M**" aparecerá en la parte inferior izquierda de la pantalla.

Cambiar el nivel de potencia de la transmisión

Para cambiar el nivel de potencia:

1. Pulsar la tecla **F** y a continuación pulsar la tecla [**P2**].
 - El nivel de potencia de transmisión (TX) preajustado aparecerá en la pantalla.
 - Para ajustar la potencia de Transmisión (TX) en el modo de ajuste, pulse y mantenga pulsada la tecla **F**. Pulsar entonces repetidamente la tecla [**▲**] o la tecla [**▼**] para seleccionar el elemento del modo de ajuste "**32 TX PWR**" y a continuación pulsar la tecla **F**.
2. Pulse la tecla [**▲**] o la tecla [**▼**] para seleccionar el nivel de salida de potencia deseada. Las selecciones disponibles son "**HI**" (5 W), "**MID**" (2,5 W), y "**LOW**" (0,5 W).
3. Pulse el interruptor **PTT** para guardar el nuevo ajuste y volver al modo de funcionamiento normal.

Activación del modo de ajuste

Utilice el procedimiento siguiente para activar el modo de ajuste y configurar los parámetros del transceptor.

1. Pulsar y mantener pulsada la tecla **F** para entrar en el modo de ajuste.
2. Pulse repetidamente la tecla [▲] o la tecla [▼] para seleccionar el elemento del modo de ajuste a ajustar.
3. Pulsar la tecla **F** brevemente para habilitar el ajuste del elemento del modo de ajuste.
4. Pulse la tecla [▲] o la tecla [▼] para ajustar el nivel, o para elegir el parámetro, del elemento del modo de ajuste seleccionado.
5. Tras realizar su selección y ajuste, pulse el interruptor **PTT** brevemente para guardar el nuevo ajuste y salir al modo de funcionamiento normal.

Cómo utilizar las teclas [P1]-[P4]

Las teclas [P1], [P2], [P3] y [P4] pueden usarse para lo siguiente:

- Recuperación con una pulsación de un ajuste preferido
- Recuperación con una pulsación de los ajustes de modo

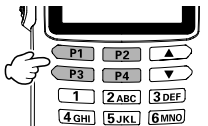

Tecla	Guardar (pulsar y mantener)	Recuperar (pulsar)
	Guardar un estado de funcionamiento o un modo de ajuste preferidos	Recuperar el estado de funcionamiento o el modo de ajuste almacenados

(1) Recuperación con una pulsación del estado preferido

1. Para guardar un ajuste preferido, pulsar y mantener pulsada una de las teclas [P1], [P2], [P3] o [P4].
2. Para recuperar un estado preferido de una pulsación, pulsar la tecla asociada [P1], [P2], [P3] o [P4].

(2) Característica de recuperación de modo de ajuste

1. Pulsar y mantener pulsada la tecla **F** para entrar en el modo de ajuste.
2. Pulsar la tecla [▲] o la tecla [▼] para seleccionar el elemento del modo de ajuste de uso frecuente.
3. Cuando se visualice en la pantalla el elemento del modo de ajuste deseado, pulsar y mantener pulsada una de las teclas [P1], [P2], [P3] o [P4] para guardar el elemento del modo de ajuste.
4. Para recuperar un modo de ajuste preferido de una pulsación que se encuentre guardado, pulsar la tecla [P1], [P2], [P3] o [P4] para recuperar el elemento del modo de ajuste asignado.

Funcionamiento Básico

Funciones preajustadas asignadas a las teclas [P1] a [P4]

Pulsar la tecla **F**, a continuación pulsar las teclas **[P1]**, **[P2]**, **[P3]** o **[P4]** para recuperar las funciones preajustadas según se enumera en la tabla de la derecha. Estas teclas de función **F** no podrán cambiarse.

Tecla	Funcion
Tecla F + [P1]	Canal HOME
Tecla F + [P2]	Ajuste TX PWR
Tecla F + [P3]	Ajuste TIPO SQL
Tecla F + [P4]	REV

Ajuste del modo de funcionamiento preferido

Podrán seleccionarse los siguientes modos de restablecimiento o de funcionamiento preferidos.

Visualización	Descripción
F1:SET RESET	Restablecer los ajustes del modo de ajuste a los valores por defecto de fábrica.
F2:MEM RESET	Borrar los ajustes de memoria restableciendo los valores por defecto de fábrica.
F3:BANK RESET	Borrar las asignaciones del banco de memoria.
F4:ALL RESET	Restablecer todas las memorias y otros ajustes a los valores de fábrica por defecto.
F5:MEM-ONLY	Funcionamiento únicamente en el modo de memoria.
F6:VHF-ONLY	Funcionamiento únicamente de la banda VHF.
F7:UHF-ONLY	Funcionamiento únicamente de la banda UHF.
F8:DUAL DISP	Visualización tanto de VFO-A y VFO-B.
F9:CLONE	Modo de clonado.

1. APAGUE el transceptor.
2. Pulsar y mantener pulsada la tecla **MONI/T.CALL** y el conmutador **PTT** simultáneamente, mientras se CONECTA la radio.
3. Cuando se ilumine la retroiluminación de la pantalla LCD, suelte la tecla **MONI/T.CALL** y el conmutador **PTT**.
4. En relación a la tabla anterior, pulse la tecla **[▲]** o la tecla **[▼]** para seleccionar el modo preferente deseado.

F1:SET RESET
F2:MEM RESET
F3:BANK RESET
F4:ALL RESET

5. Pulse la tecla **F** brevemente para activar el modo de funcionamiento seleccionado.

Funcionamiento avanzado

Después de haberse familiarizado con el funcionamiento básico del **FT-65E** deseará aprender algunas de las características realmente cómodas y operativas del mismo.

Conexión (ON) y desconexión (OFF) de la característica de bloqueo

El teclado del **FT-65E** puede bloquearse para impedir un cambio de frecuencia accidental o transmisiones inadvertidas,

1. Pulsar y mantener pulsada la tecla [6] para bloquear las teclas y los conmutadores.

- El icono  aparecerá en la pantalla LCD.
- Para desbloquear, pulsar y mantener pulsada de nuevo la tecla [6] .



Cambio del esquema de bloqueo

Pueden seleccionarse los siguientes esquemas de bloqueo.

Visualización	Descripción
KEY (ajuste por defecto)	Únicamente queda bloqueado el teclado del panel frontal.
PTT	El conmutador PTT queda bloqueado (no es posible la transmisión).
P+K	Tanto el conmutador PTT como el teclado quedan bloqueados.

1. Pulsar y mantener pulsada la tecla F para entrar en el modo de ajuste.
2. Pulsar la tecla [▲] o la tecla [▼] para seleccionar el elemento del modo de ajuste "15 KEY LOCK".
3. Pulsar la tecla F brevemente para permitir el ajuste de este elemento.
4. Pulsar la tecla [▲] o la tecla [▼] para elegir uno de los esquemas de bloqueo enumerados arriba.
5. Pulse el interruptor PTT para guardar el nuevo ajuste y volver al modo de funcionamiento normal.



Cambio del ajuste de retroiluminación del LCD y teclado

Visualización	Descripción
5secKEY (valor de ajuste por defecto)	La iluminación del LCD y del teclado se mantiene durante 5 segundos.
10secKEY	La iluminación del LCD y del teclado se mantiene durante 10 segundos.
30secKEY	La iluminación del LCD y del teclado se mantiene durante 30 segundos.
CONT	La iluminación del LCD y del teclado se mantiene de forma continua.
OFF	Desactivación de la función de iluminación del teclado y LCD.

1. Pulsar y mantener pulsada la tecla F para entrar en el modo de ajuste.
2. Pulsar la tecla [▲] o la tecla [▼] para seleccionar el elemento del modo de ajuste "16 LAMP".
3. Pulsar la tecla F para habilitar el ajuste de este elemento.

Funcionamiento avanzado

- Pulsar la tecla [▲] o la tecla [▼] para seleccionar uno de los modos descritos arriba.

16 LAMP
→ **5secKEY**

- Pulse el interruptor **PTT** para guardar el nuevo ajuste y volver al modo de funcionamiento normal.

Desactivar el pitido de paro de escaneado y de teclado

Sonará un tono de pitido cuando se pulse un botón del teclado, así como también cuando se detenga el escaneado del receptor. El funcionamiento del tono de pitido puede cambiarse tal como se muestra en la tabla siguiente:

Visualización	Descripción
KEY	El pitido suena cuando se pulsa un botón del teclado.
KEY+SC (ajuste por defecto)	El pitido suena cuando se pulsa un botón del teclado, o cuando se detiene el escaneado del receptor.
OFF	El pitido no suena.

- Pulsar y mantener pulsada la tecla **F** para entrar en el modo de ajuste.
- Pulsar la tecla [▲] o la tecla [▼] para seleccionar el elemento del modo de ajuste "**5 BEEP**".
- Pulsar la tecla **F** para habilitar el ajuste de este elemento.
- Pulsar la tecla [▲] o la tecla [▼] para seleccionar "**OFF**".
- Pulsar la tecla [▲] o la tecla [▼] para seleccionar uno de los modos descritos arriba.
- Pulse el interruptor **PTT** para guardar el nuevo ajuste y volver al modo de funcionamiento normal.
- Para volver a activar el pitido, seleccionar "**KEY**" o "**KEY+SC** (ajuste por defecto)" en el paso 4 anterior.

5 BEEP
→ **OFF**

Funcionamiento de repetidor

Las estaciones repetidoras, que normalmente se encuentran en las cimas de las montañas o en otros lugares altos, proporcionan una enorme ampliación del rango de comunicación para los transceptores móviles o portátiles de baja potencia. El **FT-65E** incluye múltiples funciones que hacen que el funcionamiento del repetidor sea algo fácil y divertido.

Derivas del repetidor

El transceptor se encuentra configurado de fábrica con una deriva de repetidor personalizada para el país de destino de la venta. Para la banda de 144 MHz la deriva de repetidor será de 0.6 MHz. Para la banda de 430 MHz, la deriva puede ser de 1.6 MHz, 7.6 MHz, o 5 MHz (dependiendo de la versión del transceptor).

Desplazamiento automático del repetidor (ARS)

El **FT-65E** proporciona una cómoda característica de deriva de repetidor automática, que aplica automáticamente la deriva de frecuencia de repetidor apropiada cuando se sintonizan las sub-bandas de repetidor del país aplicable. Las opciones de ajuste ARS se enumeran a continuación:

Visualización	Descripción
ARS : ON (ajuste por defecto)	Activa la función de deriva de repetidor automática.
ARS : OFF	Desactiva la función de deriva de repetidor automática.

1. Pulsar y mantener pulsada la tecla **F** para entrar en el modo de ajuste.
2. Pulsar la tecla [**▲**] o la tecla [**▼**] para seleccionar el elemento del modo de ajuste "**24 REPEATER**".
3. Pulsar la tecla **F** para habilitar el ajuste de este elemento.
4. Pulsar la tecla **F** para activar **ARS**.
5. Pulsar la tecla [**▲**] o la tecla [**▼**] para seleccionar "**ON**" o "**OFF**".
6. Pulse el interruptor **PTT** para guardar el nuevo ajuste y volver al modo de funcionamiento normal.

24 REPEATER → ARS : ON MODE : SIMPLEX SHIFT : 0.60M

Ajuste de deriva manual del repetidor

Si se ha desactivado la característica ARS, o si se desea una dirección de deriva del repetidor diferente a la del ajuste ARS establecido, puede ajustarse de forma manual la dirección de deriva del repetidor.

1. Pulsar y mantener pulsada la tecla **F** para entrar en el modo de ajuste.
2. Pulsar la tecla [**▲**] o la [**▼**] para seleccionar el elemento del modo de ajuste "24 REPEATER", y a continuación pulsar la tecla **F** para activar este elemento.
3. Pulsar la tecla [**▲**] o [**▼**] para seleccionar **MODE**, y pulsar la tecla **F** para activar este elemento.
4. Pulsar la tecla [**▲**] o la [**▼**] para seleccionar el modo de deriva, y pulsar la tecla **F** para activar el ajuste de este elemento.

```
24 REPEATER
ARS : ON
→MODE : SIMPLEX
SHIFT : 0.60M
```

Visualización	Descripción
MODO : SÍMPLEX (ajuste por defecto)	Desactiva la función de deriva de repetidor manual.
MODO : +REP	Activa la dirección de deriva + manual del repetidor.
MODO : -REP	Activa la dirección de deriva - manual del repetidor.

5. Para cambiar la magnitud de la deriva del repetidor, pulsar la tecla [**▲**] o la [**▼**] para seleccionar **SHIFT**.
6. Pulsar la tecla **F** para habilitar el ajuste de este elemento.
7. Pulsar la tecla [**▲**] o la [**▼**] para seleccionar la magnitud de la deriva del repetidor (0.05 MHz ~ 99.95 MHz).
8. Pulse el interruptor **PTT** para guardar el nuevo ajuste y volver al modo de funcionamiento normal.

Tono de llamada (1750 Hz)

Para el funcionamiento en países que requieren un tono de aumento brusco de 1750 Hz para acceso al repetidor (típicamente en Europa), puede programarse la tecla **MONI/T.CALL** para servir como tecla de "llamada de tono" en su lugar. Utilizar el elemento de modo de ajuste "**19 MON/T-CL**", para cambiar la configuración de esta tecla.

Visualización	Descripción
MONITOR	Al pulsarse la tecla MONI/T.CALL se abre el silenciador de ruido del receptor.
T-CALL1750 (ajuste por defecto)	Al pulsar la tecla MONI/T.CALL se activa el tono brusco de 1750 Hz.
T-CALL2100	Al pulsar la tecla MONI/T.CALL se activa el tono brusco de 2100 Hz.
T-CALL1000	Al pulsar la tecla MONI/T.CALL se activa el tono brusco de 1000 Hz.
T-CALL1450	Al pulsar la tecla MONI/T.CALL se activa el tono brusco de 1450 Hz.

1. Pulsar y mantener pulsada la tecla **F** para entrar en el modo de ajuste.
2. Pulsar la tecla [**▲**] o la tecla [**▼**] para seleccionar el elemento del modo de ajuste "**19 MON/T-CL**".
3. Pulsar la tecla **F** para habilitar el ajuste de este elemento.
4. Pulsar la tecla [**▲**] o la [**▼**] para seleccionar una característica de llamada de tono.
5. Pulse el interruptor **PTT** para guardar el nuevo ajuste y volver al modo de funcionamiento normal.

19 MON/T-CALL →MONITOR

Para acceder a un repetidor de tono brusco controlado, pulsar y mantener en esa posición la tecla **MONI/T.CALL** durante el tiempo especificado por el operador/propietario del repetidor. El transmisor se activará automáticamente y se superpondrá un tono de audio de 1750 Hz a la portadora. Una vez se haya accedido al repetidor, liberar la tecla **MONI/T.CALL** y utilizar el conmutador **PTT** para activar a partir de ahí el transmisor.

Modo de memoria

El **FT-65E** ofrece una gran variedad de recursos del sistema de memoria. Entre ellos se incluyen los siguientes:

- 200 canales de memoria "estándar", numerados entre "001" y "200".
- 3 canales de "Inicio", que ofrecen almacenamiento y recuperación rápida de una frecuencia principal para cada banda operativa.
- 10 ajustes de memorias de límite de banda, también conocidos como canales de "escaneado de memoria programable", etiquetados como "L01/U01" a "L10/U10"
- 10 bancos de memoria, etiquetados como "BANCO 1" a "BANCO 10"; a cada banco de memoria se le pueden asignar hasta 200 canales de los canales de memoria "estándar" y PMS.
- 10 canales de "información meteorológica".

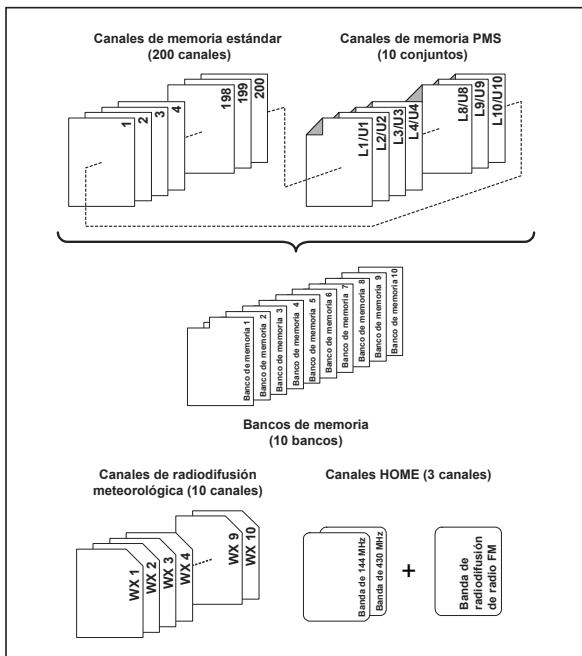

Almacenamiento de la memoria

1. Seleccione la frecuencia deseada mientras funciona en el modo VFO.
Asegúrese de configurar cualquier tono CTCSS o DCS deseado, así como cualquier deriva deseada en el repetidor. En este momento también puede ajustarse el nivel de potencia, si desea almacenarlo.
2. Pulsar y mantener pulsada la tecla [***V/M**].
Se visualizará automáticamente un canal de memoria vacío.
3. Si se desea cambiar a otro número de canal, pulse la tecla [**▲**] o la tecla [**▼**].
4. Pulsar las teclas alfabéticas/numéricas para introducir caracteres y crear una "Tag" (etiqueta) para el canal de memoria.



Si no se introduce una "Tag" (etiqueta), siga con el paso 5.



- Para desplazar el cursor al siguiente carácter, pulse la tecla **F**.
- Para corregir un error, pulse repetidamente la tecla **F** hasta que el cursor vuelva a la posición del carácter.



Para más detalles sobre el carácter/símbolo, ver página 39.

5. Pulse y mantenga pulsada la tecla [***V/M**] para almacenar la frecuencia y los ajustes en el canal de memoria seleccionado.
En la pantalla parpadeará "**MEM-IN**" dos veces y sonará un tono para completar el ajuste de memoria.

Acceso a memoria

1. Mientras esté trabajando en el modo VFO, pulse la tecla [***V/M**] para acceder al modo de memoria.
2. Pulse la tecla [**▲**] o la [**▼**] para seleccionar el canal de memoria deseado.
3. Para volver al modo VFO, pulse la tecla [***V/M**].



Cuando el transceptor ya se encuentra ajustado al modo de memoria, una manera fácil de recuperar un canal de memoria es introducir el número del canal de memoria utilizando el teclado numérico.

Por ejemplo: en el modo de memoria, para recuperar el canal #002 de memoria, pulsar la tecla [2].



Para recuperar el canal de memoria #200, introducir "200". Para recuperar los canales de memoria programables "L1/U1" a "L10/U10" introducir "201/202" a "210/220".

Cambio del nombre de la etiqueta (tag) de memoria

1. Pulsar la tecla [***V/M**] para recuperar todos los canales de memoria que desee etiquetar o renombrar.
2. Pulsar y mantener pulsada la tecla **F** para entrar en el modo de ajuste.
3. Pulsar la tecla [**▲**] o la tecla [**▼**] para seleccionar el elemento del modo de ajuste "20 NAME TAG".
4. Pulsar la tecla **F** para introducir (o editar) la etiqueta del nombre del canal.
Aparecerá el mensaje "NAME-TAG".



5. Pulsar las teclas alfabéticas/numéricas para introducir los caracteres o símbolos de la "Tag" (etiqueta) para el canal de memoria.
 - Para desplazar el cursor al siguiente carácter, pulse la tecla [**▲**].
 - Para corregir un error, pulsar repetidamente la tecla [**▼**] hasta que el cursor vuelva a la posición del carácter.



Para más detalles sobre la entrada del carácter/símbolo, ver página 39.

6. Pulse el conmutador **PTT** para guardar el nuevo ajuste y volver al canal de memoria.

Recuperación de memoria de canal de inicio (HOME)

Se facilita una memoria de canal "HOME" para cada banda de funcionamiento, para permitir una recuperación rápida de la frecuencia operativa favorita de cada banda. Los canales de inicio por defecto o se muestran a continuación:

Canales de inicio por defecto	
Banda	Frecuencia
Banda de 144 MHz	144.000 MHz
Banda de 430 MHz	430.000 MHz
Banda de radio FM	95.000 MHz

1. Pulsar la tecla **F**, y a continuación pulsar la tecla **[P1]**.

Se visualiza, tal como se ha enumerado arriba, el canal de inicio por defecto.

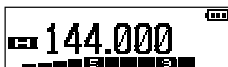

2. Pulse la tecla **F** y luego pulse la tecla **[P1]** para salir al modo de funcionamiento normal. Repetir este proceso para recuperar el canal de inicio para cualquier banda de funcionamiento.

Cambio de la frecuencia del canal de inicio

Las frecuencias del canal de inicio pueden cambiarse desde los ajustes por defecto.

1. Mientras se trabaja en el modo VFO, seleccionar la frecuencia deseada.
2. Pulse y mantenga pulsada la tecla **[*V/M]**.

Se visualizará un canal de memoria vacío.

3. Pulsar la tecla **[P1]**.

- Se visualizará "HOME-IN", saliendo entonces al modo de funcionamiento normal.

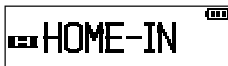

- La frecuencia del canal de inicio queda cambiada y la sobrescritura finaliza.

Sintonización de desplazamiento de memoria

Una vez recuperado un canal de memoria particular, es fácil desintonizar dicho canal, como si se encontrara en el modo "VFO".

1. Recuperación del canal de memoria.
2. Pulsar la tecla **[#BAND]** para activar la característica de "sintonización del canal de memoria".

El número del canal de memoria de la pantalla LCD quedará sustituido por "tun" (sintonización).

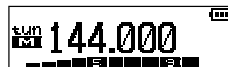



Cuando se muestre una etiqueta alfanumérica en lugar de la visualización de la frecuencia de funcionamiento en el canal de memoria, la pantalla pasará automáticamente a visualizar la frecuencia de funcionamiento junto con la indicación "tun". No es necesario entrar en el menú y cambiar la visualización de la etiqueta alfanumérica a la visualización de la frecuencia de funcionamiento.

3. Pulsar la tecla [▲] o la [▼] para sintonizar la frecuencia deseada.
4. Para volver a la frecuencia de la memoria original, bastará con pulsar la tecla [#BAND]. En la pantalla volverá a visualizarse la etiqueta alfanumérica (si existe) que pueda haber aparecido originalmente en la pantalla LCD.



Para almacenar la nueva frecuencia mientras se utiliza la sintonización del desplazamiento de memoria, pulsar y mantener pulsada la tecla [*V/M] (según el procedimiento de almacenamiento de memoria normal). Ser visualizará la siguiente ubicación de memoria libre disponible. A continuación pulsar y mantener pulsada de nuevo la tecla [*V/M] para guardar la nueva frecuencia en el canal de memoria disponible.

Borrado de memorias

Pueden borrarse fácilmente todos los canales, excepto el canal de memoria "001" y los canales de inicio.



Una vez borrados los datos del canal, no pueden ser recuperados, de forma que puede anotarse la información (ajustes del canal de memoria, etc.), antes de borrar las memorias.

1. Pulsar y mantener pulsada la tecla F para entrar en el modo de ajuste.
2. Pulsar la tecla [▲] o la tecla [▼] para seleccionar el elemento del modo de ajuste "18 MEM DELETE".
3. Pulsar la tecla F para habilitar el ajuste de este elemento.
4. Pulse la tecla [▲] o la [▼] para seleccionar el canal de memoria a "borrar".
5. Pulse la tecla F para borrar el canal de memoria seleccionado.
6. Pulsar el conmutador PTT para volver al modo de funcionamiento normal.

```
18 MEM DELETE
→ 24 : LONDON
   25 : 145 . 215
   26 : Glasgow
```

Canales de información meteorológica

En EE.UU., se ha preprogramado de fábrica el banco de canales de memoria de estaciones meteorológicas VHF, para disponer de acceso inmediato a las estaciones de información meteorológica NOAA.

1. Pulsar y mantener pulsada la tecla [1] para recuperar el banco de memorias de estaciones meteorológicas.
2. Pulse la tecla [▲] o la [▼] para seleccionar el canal de emisión meteorológica deseado.



3. Para escanear estaciones meteorológicas adicionales o más intensas, bastará con pulsar el conmutador **PTT** (o pulsar y mantener pulsada la tecla [▲] o [▼]). Cuando el escáner se detenga en una emisora, pulse el conmutador **PTT** una vez para detener el escaneado o púlselo de nuevo para reiniciar el escaneado.

CH	Frecuencia	CH	Frecuencia
01	162.550 MHz	06	162.500 MHz
02	162.400 MHz	07	162.525 MHz
03	162.475 MHz	08	161.650 MHz
04	162.425 MHz	09	161.775 MHz
05	162.450 MHz	10	163.275 MHz

4. Para volver al modo de funcionamiento normal, pulsar la tecla [*V/M] o pulsar y mantener pulsada de nuevo la tecla [1].

Alerta de condiciones meteorológicas severas

En caso de producirse interferencias meteorológicas extremas, como tormentas y huracanes severos, la NOAA (Administración Nacional Atmosférica y Oceánica) envía una alerta meteorológica acompañada de un tono de 1050 Hz y un informe meteorológico posterior en uno de los canales meteorológicos de la NOAA.

Escaneado

El **FT-65E** posibilita el escaneado de los canales de memoria almacenados, o el escaneado de la totalidad de la banda operativa, o el escaneado de una parte de sub-banda programable. El escaneado se detendrá cuando se localicen las señales, y se iniciará la comunicación para dicha frecuencia.

La operación de escaneado es básicamente la misma en cada uno de los modos de escaneado anteriores. Antes de empezar, tómese un momento para seleccionar la manera en que se reanudará el escaneado después de que se detenga sobre una señal.

Ajuste de la técnica de reanudación de escaneado

Se dispone de tres opciones para el modo de reanudación de escaneado:

Visualización	Descripción
BUSY (Valor de ajuste por defecto)	En el modo BUSY , el escáner se detendrá en la señal que encuentre. El escaneado se reanudará un segundo después de que cese la señal de transmisión de la otra estación. En el caso de señales portadoras constantes como las transmisiones de estaciones de información meteorológica, el escáner probablemente permanecerá en esta frecuencia indefinidamente.
HOLD	En el modo HOLD , el escáner se detendrá en la señal que encuentre. El escaneado solo se reanudará cuando se reinicie manualmente.
TIME	En el modo TIME , el escáner se detendrá en la señal que encuentre, y el escaneado se reanudará transcurridos cinco segundos incluso si todavía se encuentra en la frecuencia una señal. Para cancelar el escaneado, pulsar el conmutador PTT o las teclas [▲] o [▼].

1. Pulsar y mantener pulsada la tecla **F** para entrar en el modo de ajuste.
2. Pulsar la tecla [**▲**] o la tecla [**▼**] para seleccionar el elemento del modo de ajuste "25 RESUME".
3. Pulsar la tecla **F** para habilitar el ajuste de estos elementos del modo de ajuste.
4. Pulsar la tecla [**▲**] o la [**▼**] para seleccionar el modo de reanudación de escaneado deseado.
5. Pulse el interruptor **PTT** para guardar el ajuste y salir a funcionamiento normal.

25 RESUME →BUSY

Escaneado VFO

El **FT-65E** proporciona dos funciones de escaneado de VFO: "escaneado de VFO manual" y "escaneado de VFO en modo programado."

Escaneado de VFO manual

1. Si es necesario, pulsar la tecla **[*V/M]** para cambiar el modo VFO.
2. Pulsar y mantener pulsada la tecla **[▲]** o la **[▼]** para iniciar el escaneado ascendente o descendente, respectivamente.
3. Cuando el escáner encuentre una señal lo suficientemente intensa como para abrir el silenciador, el escaneado se detendrá temporalmente; el punto decimal de la visualización de frecuencia parpadeará durante este estado de "reanudación".
4. El escaneado se reanudará de acuerdo con el modo de reanudación de escaneado seleccionado en el elemento del modo de ajuste **"25:RESUME"**.
5. Para cancelar el escaneado, pulsar el conmutador **PTT** o la tecla **[▲]** o la **[▼]**.

Escaneado VFO en modo programado

1. Mantener pulsada la tecla **[#BAND]**.
2. Pulsar la tecla **[▲]** o la **[▼]** para seleccionar el ancho de banda para el escaneado de modo programado (VFO).

PROG VFO SCAN
→**BAND**

Las selecciones disponibles son +1 MHz, +2 MHz, +5 MHz, ALL, PMS-X y BAND.

Visualización	Descripción
BAND (Valor de ajuste por defecto)	El escáner barrerá las frecuencias de la banda operativa actual.
+1MHz	El escáner barrerá ± 1 MHz de la frecuencia operativa.
+2MHz	El escáner barrerá ± 2 MHz de la frecuencia operativa.
+5MHz	El escáner barrerá ± 5 MHz de la frecuencia operativa.
ALL	El escáner realizará un barrido de todas las frecuencias.
PMS-X	El escáner barrerá las frecuencias designadas por el par de frecuencias PMS (Escaneado de memoria programable) actualmente seleccionadas.



Aparecerá **PMS-X** en las selecciones de **[#BAND]** después de haber ajustado un par de frecuencias PMS.

Escaneado

3. Pulsar la tecla **[#BAND]** para guardar el nuevo ajuste y volver al modo de funcionamiento normal.
4. Pulsar la tecla **F**, a continuación pulsar la tecla **[#BAND]** para iniciar el escaneado.
5. Cuando el escáner encuentre una señal lo suficientemente intensa como para abrir el silenciador, el escaneado se detendrá temporalmente; el punto decimal de la visualización de frecuencia parpadeará durante este estado de "pausa".
6. El escaneado se reanudará de acuerdo con el modo de reanudación de escaneado seleccionado previamente en el ajuste "RESUME".
7. Para cancelar el escaneado, pulsar el conmutador **PTT** o la tecla **[▲]** o la **[▼]**.

Lista de símbolos/caracteres de entrada

En una pantalla de introducción de caracteres como en la de "etiqueta" del modo de memoria, los caracteres y los símbolos podrán introducirse como sigue:

Tecla	Asignación de tecla	Tecla	Asignación de tecla
1	1	7 PQRS	7 P Q R S p q r s
2 ABC	2 A B C a b c	8 TUV	8 T U V t u v
3 DEF	3 D E F d e f	9 WXYZ	9 W X Y Z w x y z
4 GHI	4 G H I g h i	0 SET	0 (Carácter en blanco)
5 JKL	5 J K L j k l	* V/M	* + ^ , . / : ; @ (Carácter en blanco)
6 MNO	6 M N O m n o		

Modo de (menú) de ajuste

El modo de ajuste del **FT-65E**, ya parcialmente descrito en los apartados anteriores, se puede activar para seleccionar o cambiar diferentes funciones de transceptor. Muchas de las útiles configuraciones de parámetros no han sido descritas por completo en este manual. Consultar la tabla siguiente para la enumeración de los elementos del modo de ajuste y de sus diferentes parámetros.

1. Pulsar y mantener pulsada la tecla **F** para entrar en el modo de ajuste.
2. Pulsar la tecla [**▲**] o la tecla [**▼**] para seleccionar el elemento del modo de menú que se desea ajustar.
3. Pulsar la tecla **F** brevemente para habilitar el ajuste del elemento del modo de ajuste.
4. Pulsar la tecla [**▲**] o la tecla [**▼**] para ajustar o seleccionar el parámetro a cambiar en el elemento del modo de ajuste seleccionado en el paso anterior.
5. Tras realizar su selección y ajuste, pulse el interruptor **PTT** momentáneamente para guardar el nuevo ajuste y salir al modo de funcionamiento normal.



Pulsar y mantener pulsada la tecla **F** para desplazarse desde los contenidos del menú inferior a los del menú superior en el modo de ajuste.

Elemento (elemento de menú inferior)	Función	Valores	Valor por defecto
1 APO	Ajuste de la función de desconexión automática.	OFF / 0,5H a 12,0H (Paso 0,5H)	OFF
2 ARTS	Selecciona la opción de pitido y el intervalo de rastreo durante el funcionamiento bajo ARTS.	BEEP= INRANG / ALWAYS / OFF INTV= 25SEC / 15SEC	BEEP=OFF INTV= 25SEC
3 BATTSAVE	Selecciona el intervalo de ahorrador de batería de modo de recepción (relación de "latencia")	200ms / 300ms / 500ms / 1SEC / 2SEC / OFF	200ms
4 B-CH.L/O	Activa/desactiva la función de bloqueo de canal ocupado.	OFF / ON	OFF
5 BEEP	Habilita/inhabilita la función de pitido al pulsar el teclado, o detiene el escaneado del receptor.	KEY+SC/ KEY /OFF	KEY+SC
6 BELL	Selección del número de repeticiones del timbre CTCSS/DCS/ PAGER/ARTS.	OFF / 1Time / 3Times/ 5Times / 8Times / CONTINUE	OFF

Modo de (menú) de ajuste

Elemento (elemento de menú inferior)	Función	Valores	Valor por defecto
7 COMPANDE (COMPANDER)	Habilita/inhabilita la característica del Compander (Compresor-Expansor) de voz.	OFF / ON	OFF
8 CTCSS (CTCSS TONE)	Ajuste de la frecuencia CTCSS de TX y RX	50 tonos CTCSS / OFF	TX=100.0 Hz RX=100.0 Hz
9 CW ID	Identificador CW durante el funcionamiento ARTS.	TX= OFF / ON ID= ----- (6 caracteres)	TX= OFF ID= vacío
10 DC VOLT	Muestra la tensión CC de la batería.	-	-
11 DCS CODE	Ajuste de transmisión (TX) y recepción (RX) del código DCS	104 DCS CODEs / OFF	TX=023 RX=023
12 DTMF SET	Selección de los tonos DTMF MANUAL o AUTO. Ajuste de la velocidad y del tiempo de retardo de envío del marcador automático DTMF.	MODE= MANUAL / AUTO DELAY= 50ms / 250ms / 450ms / 750ms / 1000ms SPEED = 50ms / 100ms	M=MANUAL D=450ms S=50ms
13 DTMF WRT	Programación del marcador automático DTMF.	-	-
14 EDG.BEEP	Habilita/inhabilita el pitido de borde de banda mientras selecciona la frecuencia vía la tecla [▲] o la [▼].	BEEP OFF / BEEP ON	BEEP OFF
15 KEY LOCK	Función de bloqueo de teclado	KEY / PTT / P+K	KEY
16 LAMP	Selección de modo de iluminación LCD/ teclado.	5secKey / 10secKey / 30secKey / CONT / OFF	5secKey
17 LED	Selección de la habilitación o inhabilitación de la función LED TX/BUSY.	TX= ON / OFF BUSY= ON/ OFF	TX=ON BUSY=ON
18 MEM DEL (MEM DELETE)	Borra el canal de memoria	-	-

Modo de (menú) de ajuste

Elemento (elemento de menú inferior)	Función	Valores	Valor por defecto
19 MON/T-CL (MON/T-CALL)	Selecciona la función de conmutador de MONI o T.CALL .	MONITOR / T-CALL1750 / T-CALL2100 / T-CALL1000 / T-CALL1450	MONITOR (*) o T-CALL1750 (*)
20 NAME TAG	Renombra las "etiquetas" alfanuméricas para los canales de memoria.	-	-
21 PAGER	Ajuste del CTCSS de transmisión de 2 tonos y del CTCSS de recepción de 2 tonos. Habilita/inhabilita la función de respuesta	TX: ** ** RX: ** ** ACK : ON / OFF	TX=05 47 RX=05 47 ACK=OFF
22 PASSWORD	Activa/desactiva la contraseña	OFF / ON /	OFF
23 PRI.RVT	Activa/desactiva la función de inversión de la prioridad.	RVT.APAGADO / RVT. ENCENDIDO	RVT. OFF
24 REPEATER	Ajuste de función ARS / MODE / SHIFT	ARS= ON / OFF MODO=SÍMPLEX / +RTP / -RTP DERIVA= 0,05 MHz - 99.95 MHz (para 50 kHz)	ARS=ON MODE=SIMPLEX SHIFT=**.**M (*)
25 RESUME	Selecciona el modo de reemprender el escaneado.	OCUPADO / EN ESPERA / TIEMPO	BUSY
26 RF SQL	Ajusta el nivel de umbral del silenciador de RF.	S-1 / S-2 / S-3 / S-4 / S-5 / -6 / S-8 / S-FULL / OFF	OFF
27 SCN.LAMP	Activa/desactiva la luz de escaneado mientras está pausada.	ON / OFF	ON
28 SKIP (SKIP SCAN)	Selecciona el modo de selección de canal "saltado" de búsqueda de memoria.	-	-
29 SQL TYPE	Selecciona el modo de codificador y/o decodificador de tono.	OFF / R-TONE / T-TONE / TSQL / REV TN / DCS / PAGER	OFF

Modo de (menú) de ajuste

Elemento (elemento de menú inferior)	Función	Valores	Valor por defecto
30 STEP	Ajuste de los pasos de frecuencia.	5 / 6.25 / 10 / 12.5 / 15 / 20 / 25 / 50 / 100 kHz o AUTO	AUTO
31 TOT	Ajuste del tiempo de TOT.	1 min - 30 min (por 1 min) o OFF	3 min
32 TX PWR	Selecciona la potencia TX	HI (5W) / MID (2,5W) / LOW (0,5W)	HI (5W)
33 TX SAVE	Activa/desactiva el ahorrador de batería del transmisor.	SAVE OFF / SAVE ON	SAVE OFF
34 VFO.SPL	Activa o desactiva el funcionamiento de "división de VFO".	VSP.OFF / VSP.ON	VSP.OFF
35 VOX	Habilita/Inhabilita la función VOX.	VOX OFF / VOX ON	VOX OFF
36 WFM.RCV	Habilita/inhabilita la función de Radio FM de banda ancha (WFM)	WFM.ON / WFM.OFF	WFM.ON
37 WIDE/NAR	Selecciona la desviación de transmisión ancha (± 5 kHz) o estrecha (± 2.5 kHz)	WIDE / NARROW	WIDE
38 WX ALERT	Activa/desactiva la función de escaneado de alertas meteorológicas	ALT.OFF / ALT. ON	ALT.OFF
39 SCRAMBLE(*)	Encriptado de inversión (cifrado)	SCRB.OFF/SCRB.ON	SCRB.OFF

(*) : esta función podrá visualizarse dependiendo de la versión del transceptor.

DetECCIÓN Y REPARACIÓN DE AVERÍAS

Si sospecha de un mal funcionamiento, verifique los elementos siguientes antes de solicitar una reparación.

El transceptor no se enciende.

- Está la batería casi completamente descargada?
- Cargue el conjunto de batería tras la compra y cuando el transceptor no se haya utilizado durante un período de tiempo prolongado.
- Está el conjunto de batería debidamente instalado?
Consulte "Instalación del conjunto de batería" y monte bien el conjunto de batería.

No hay ningún sonido.

- ¿Está fijado el nivel de silenciador (o indicador S de silenciador) demasiado alto?
Pulsar la tecla **MONI/T.CALL** y verificar que puede escuchar ruido blanco.
Ajustar el nivel de silenciador (o indicador S de silenciador) cuando se reciba una señal débil.
- Está el volumen bajo?
Gire el mando **PWR/VOL** en sentido horario para aumentar el volumen.
- Está el silenciador de tono o el DCS activado?
Cuando el silenciador de tono o el DCS esté activado, el sonido no se emite hasta que el transceptor recibe una señal que contenga el mismo ajuste de frecuencia de tono o de código DCS.
Para más detalles sobre el código DCS, consultar el manual avanzado.

No hay transmisión de ondas de radio.

- Está pulsando el interruptor **PTT** debidamente?
- Está el bloqueo de PTT activado?
- Está el bloqueo de TX ocupado (función BCLO) activado?
Cuando esté activo el bloque TX ocupado (función BCLO), la transmisión queda inhibida cuando se recibe una señal, incluso si se pulsa el conmutador **PTT**. Esperar hasta que la señal recibida pare y a continuación pulsar el conmutador **PTT**.
- Está la frecuencia de transmisión en una banda de radioaficionado?
- ¿La tensión del conjunto de batería, es correcta?
Compruebe la carga restante en el conjunto de batería.

Las teclas o el DIAL no responden.

- ¿Está activado el bloqueo del teclado o del conmutador PTT?

El conjunto de batería no puede cargarse o la batería se descarga casi completamente inmediatamente después de cargarse.

- El conjunto de batería se carga con un cargador especificado por Yaesu?
Cargar el conjunto de batería utilizando el cargador de batería opcional (SAD-20B/C/U/G) o el soporte de carga rápida (SBH-22).
- El conjunto de batería en uso se ha agotado?
Si aparece el "Error de carga" en la lámpara del cargador de sobremesa durante la carga, existe la posibilidad de que el conjunto de batería se descargue. Si el error se visualiza repetidamente tras cargar el conjunto de batería varias veces, el conjunto de batería puede haber alcanzado su vida útil o ser defectuoso. Los conjuntos de batería son productos consumibles. Sustituya el conjunto de batería agotado por otro nuevo inmediatamente. Los conjuntos de batería pueden cargarse y re-utilizarse aproximadamente 300 veces.

Determinadas combinaciones de señales pueden originar pulsaciones internas ("birdies") debido a las elevadas frecuencias originadas por el oscilador interno. Esto no se debe a un mal funcionamiento.

(Vea la fórmula de cálculo a continuación: "n" es para el íntegro arbitrario). También, dependiendo de la combinación de las señales recibidas simultáneamente, podrán producirse fluctuaciones en la sensibilidad de la recepción.

- Frecuencia de recepción = 13 MHz × n veces
- Frecuencia de recepción = 19.2 MHz × n veces

Especificaciones

Generalidades

Rangos de frecuencia:	RX 136 - 174 MHz 400 - 480 MHz
	TX 144 - 146 MHz 430 - 440 MHz
	Emisión FM 65-108 MHz
Pasos de canal:	5 / 6.25 / 10 / 12.5 / 15 / 20 / 25 / 50 / 100 kHz
Estabilidad de la frecuencia:	±5 ppm (-10 °C a +60 °C)
Deriva del repetidor:	±600 kHz (144 MHz) ±1.6 / 5.0 / 7.6 MHz (430 MHz)
Tipo de emisión:	F2D, F3E, F2A
Impedancia de la antena:	50 Ohmios
Tensión de alimentación:	Nominal: 7,4 V CC, tierra negativa
Consumo de corriente:	205 mA (recepción) salida de 200 mW (Aprox. @7,4 V) 100 mA (en espera, ahorrador desactivado) 18 mA (En espera, modo ahorro conectado) 4 mA (Desconexión automática) 1,5 A (5 W Tx , 144 MHz) 7,4 V CC 1,7 A (5 W Tx , 430 MHz) 7,4 V CC
Temperatura de servicio:	- 20 °C a + 60 °C
Dimensiones de la caja:	52 mm (An.) x 104,5 mm (Alt.) x 30 mm (Prof.) (sin mando ni antena)
Peso:	260 g con SBR-25LI y antena

Transmisor

Potencia de salida de RF:	5,0 W (alta) / 2,5 W (media) / 0,5 W (baja) (@ 7,4 V con SBR-25LI)
Tipo de modulación:	reactancia variable
Desviación máxima:	±5.0 kHz
Emisión de espúreas:	al menos 60 dB menos (@ potencia alta y media) Al menos 40 dB menos (@ baja potencia)
Impedancia del micrófono:	2 kOhmios

Receptor

Tipo de circuito:	conversión directa
Sensibilidad:	0,2 μ V para 12 dB SINAD (140-150 MHz, NFM) 0,2 μ V para 12 dB SINAD (420 - 470 MHz, NFM)
Selectividad:	12 kHz/35 kHz (-6 dB /-60 dB)
Salida AF:	0,8 W @ 16 ohmios para 10% THD (@ 7,4 V) (Potencia máx. SP interna 1 W) 0,8 W @ 16ohmios para 10%THD (@ 7,4 V) (Clavija EXT SP, máx. pot. 1 W)

Las especificaciones están sujetas a cambios sin previo aviso y están garantizadas solo en las bandas de radioaficionado de 144 y 430 MHz. Los rangos de frecuencias variarán según la versión del transceptor; verifíquelo con su distribuidor.

Parámetro de funcionamiento de ajuste del modo "AUTO"

Frecuencia Rango (MHz)	Modo	Paso
136.000-160.600	FM	12.5 kHz
160.600-162.025	FM	25 kHz
162.025-174.000	FM	12.5 kHz

Rango de frecuencia (MHz)	Modo	Paso
400.000-430.000	FM	12.5 kHz
430.000-440.000	FM	25 kHz
440.000-470.000	FM	12.5 kHz
470.000-480.000	FM	50k Hz
65,000-108,000 (solo RX)	WFM	100 kHz

Los usuarios europeos deben tener en cuenta que el funcionamiento de esta unidad en modo de transmisión requiere que los operadores tengan una licencia de radioaficionado válida emitida por la autoridad de licencias de radioaficionado de sus países respectivos para las frecuencias y los niveles de potencia de transmisión a las cuales transmite esta radio. El incumplimiento de esto puede ir en contra de la ley y resultar en acciones legales.

Declaración de Conformidad UE

Nosotros, Yaesu Musen Co. Ltd. de Tokio, Japón, por la presente declaramos que este equipo de radio FT-65E cumple totalmente con la Directiva 2014/53/UE sobre Equipos Radioeléctricos de la UE. El texto completo de la Declaración de Conformidad de este producto se encuentra disponible para su consulta en <http://www.yaesu.com/jp/red>

ATENCIÓN – Condiciones de uso

El transceptor trabaja sobre frecuencias que están reguladas y que no se permite sean utilizadas sin autorización en los países de la UE mostrados en esta tabla. Los usuarios de este equipo deberían comprobar con su autoridad de gestión del espectro local las condiciones de licencia aplicables para este equipo.



AT	BE	BG	CY	CZ	DE
DK	ES	EE	FI	FR	UK
GR	HR	HU	IE	IT	LT
LU	LV	MT	NL	PL	PT
RO	SK	SI	SE	CH	IS
LI	NO	-	-	-	-

Eliminación de sus equipos eléctricos y electrónicos

Los productos con el símbolo (contenedor tachado) no pueden eliminarse como basura doméstica.

Los equipos eléctricos y electrónicos deben reciclarse en una instalación capaz de manejar estos elementos y los subproductos de su eliminación.

En los países de la UE, contacte con su proveedor local del equipo o con el centro de servicio para información sobre los sistemas de recogida de residuos en su país.



YAESU

The radio

Copyright 2017
YAESU MUSEN CO., LTD.
All rights reserved.

No portion of this manual may be
reproduced without the permission of
YAESU MUSEN CO., LTD.

YAESU MUSEN CO., LTD.

Tennozu Parkside Building
2-5-8 Higashi-Shinagawa, Shinagawa-ku, Tokyo 140-0002 Japan

YAESU USA

6125 Phyllis Drive, Cypress, CA 90630, U.S.A.

YAESU UK

Unit 12, Sun Valley Business Park, Winnall Close
Winchester, Hampshire, SO23 0LB, U.K.

1709D-BS

Impreso en Japón



E H 0 6 6 M 3 0 1