

Vertex Standard

VX-4500

VX-4600

MANUAL DE INSTRUCCIONES

Spanish

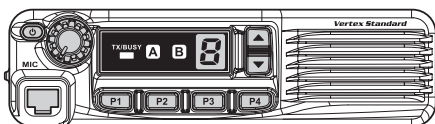

VX-4500

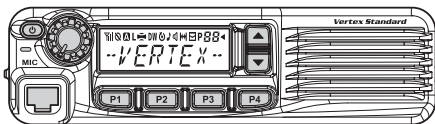

VX-4600

FUNCIONES PROGRAMABLES (*: SOLO PARA LA SERIE VX-4600)

- | | |
|---|---|
| Seis botones de función programable | Sistema de Señalización por 2 tonos |
| Sistema de Señalización por 5 tonos | Sistema MDC-1200® |
| ARTS™ (Sistema transpondedor de rango automático) | Grabación y Reproducción (Requiere DVS-8) |
| Atenuación/Lámpara | Voz Clara |
| Alerta de Bocina | Volumen Mínimo de Audio |
| Sistema de Megafonía | Habla-escucha |
| Bloqueo | Emergencia |
| Desactivar de Pitido | Operario Aislado |
| Cifrado | Entrada Directa Canal* |
| Búsqueda de Canales | Subir/Bajar Códigos* |
| Búsqueda De Grupo* | Establecimiento del Código* |
| Doble Escucha | Marcación Rápida* |
| Búsqueda con modo "Sígueme" | Ajuste de Código DTMF* |
| Búsqueda de Habla-escucha | Comprobación de ID* |
| VOX | Deshabilitación del modo de Ahorro en Transmisión |

Enhorabuena

Tiene en sus manos una valiosa herramienta de comunicación: el transceptor bidireccional Vertex Standard. Este transceptor robusto, fiable y fácil de utilizar le mantendrá en contacto continuo con sus compañeros durante los próximos años, prácticamente sin ningún tiempo de inactividad por cuestiones de mantenimiento.

Dedique unos minutos a la lectura de este manual. La información que en él se presenta le permitirá obtener el máximo partido de su transceptor, en el caso de que más adelante tenga algún tipo de duda acerca de su funcionamiento.

Nos complace tenerle en el equipo de Vertex Standard. Llámenos siempre que lo desee: la comunicación es lo nuestro. Permítanos ayudarle a transmitir lo que tenga que decir.

AVISO

En el interior del transceptor, no hay piezas sustituibles por el usuario. Todas las tareas de servicio se deben remitir a un representante de servicio autorizado de Vertex Standard. Para instalar accesorios opcionales, consulte con su distribuidor de Vertex Standard autorizado.

Seguridad/Cuidado Información

ADVERTENCIA: NO utilice el transceptor cuando una persona (transeúnte) que esté fuera del vehículo se encuentre dentro de las distancias indicadas en el gráfico al final de esta sección.

Información de seguridad: Las antenas utilizadas en este transmisor no deben exceder una ganancia de antena de 0 dBd. El transceptor debe utilizarse en configuraciones montadas en vehículos con un ciclo de funcionamiento máximo que no supere el 50%, en configuraciones típicas de Pulsar para hablar.

El transceptor está restringido al uso profesional, en operaciones de trabajo donde el operador del transistor controla las condiciones de exposición de los pasajeros o transeúntes manteniendo la mínima distancia de separación que se muestra a continuación.

Instalación de la antena: Cuando se instala en la cubierta del maletero, la antena debe colocarse, al menos, a 1,4 m (modelo VHF) o 1,2 m (modelo UHF) de distancia respecto a los pasajeros de los asientos traseros. Cuando se instala en el techo, la antena debe colocarse en el centro del techo.

⚠ Advertencia: Durante la transmisión, se aplica un ALTO voltaje al borne de la antena del transceptor. No toque la sección de radiofrecuencia de transmisión en ningún momento durante la transmisión.

⚠ Precaución: El transceptor puede calentarse. No utilice el transceptor de forma continua en modo de transmisión durante más de siete minutos. Asegúrese de que pasa un tiempo suficiente de espera/recepción para que se enfríe el transceptor entre los períodos de transmisión. Compruebe que el temporizador TOT esté instalado correctamente y funcione a la perfección. Evite tocar la parte de atrás del cuerpo del transceptor durante la transmisión.

INTRODUCCIÓN

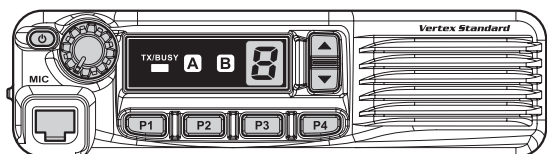

VX-4500

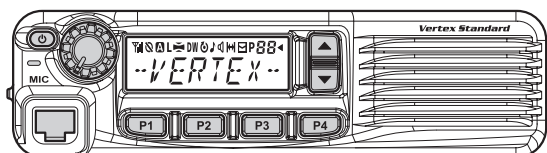

VX-4600

Los dispositivos de la serie **VX-4500/4600** son completos transceptores FM diseñados para las comunicaciones empresariales de estación de base y móviles en las bandas móviles terrestres VHF y UHF. Este transceptor ha sido diseñado para ofrecer una comunicación empresarial fiable en distintas aplicaciones con una gran variedad de funciones, gracias a su diseño de vanguardia.

El **VX-4500** permite hasta ocho canales de memoria. El **VX-4600** permite hasta 512 canales de memoria que cada uno puede ser programado con alfa-numérico de 8 caracteres del tag.

Los datos importantes de frecuencia de canal se guardan en la memoria EEPROM y flash de la CPU. Los distribuidores pueden programarlo fácilmente por medio de un equipo personal, un cable de programación Vertex Standard y el software **CE115**.

En las páginas siguientes se detallan muchas de las funciones avanzadas del transceptor de la serie **VX-4500/4600**. Después de leer este manual quizá desee consultar con su administrador de red acerca de los detalles exactos de configuración de este equipo para su uso en su aplicación.

ATENCIÓN EN CASO DE USO

Este transceptor funciona en frecuencias que, normalmente, no están permitidas.

Para la asignación de frecuencia, pida una licencia a su autoridad de administración local.

Para hacer un uso real del transceptor, póngase en contacto con su distribuidor o tienda para ajustar el transceptor al rango de transferencia asignado.

LISTA DE ZONAS PRACTICABLES					
AUT	BEL	BGR	CYP	CZE	DEU
DNK	ESP	EST	FIN	FRA	GBR
GRC	HUN	IRL	ITA	LTU	LUX
LVA	MLT	NLD	POL	PRT	ROM
SVK	SVN	SWE	CHE	ISL	LIE
NOR	---	---	---	---	---

CONTROLES Y CONECTORES (VX-4500)

Panel frontal

Importante: Todos los botones que se encuentran en el panel frontal son botones de función programable (FP), configurados en función de sus requisitos de red y programados por su distribuidor Vertex Standard. En las instrucciones siguientes se describe un transceptor con la configuración típica.

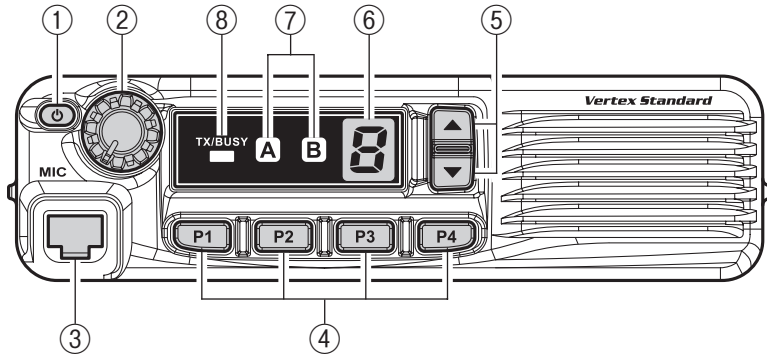

① Botón de encendido (⏻)

Mantenga pulsado este botón durante dos segundos para encender o apagar el transceptor.

② Mando de VOLUMEN

Gire este controlador en el sentido de las agujas del reloj para subir el volumen.

③ Conexión de micrófonos

Conecte la clavija de un micrófono a esta conexión.

④ Botones [P1] - [P4] (botones de función programable)

Estos botones se pueden configurar para aplicaciones especiales, como la selección de potencia alta o baja, la monitorización, la función de habla-escucha, etc., según determinen sus requisitos de red y según los haya programado su distribuidor Vertex Standard.

⑤ Botones [▼]/[▲] (botones de función programable)

En la configuración predeterminada de fábrica, pulsando cualquiera de los botones se cambia el canal actual (se muestra el nombre o número de canal).

CONTROLES Y CONECTORES (VX-4500)

⑥ Indicador de número de canal

Indica el canal de funcionamiento.

⑦ Indicador de estado del transceptor

Los indicadores “A” y “B” muestran el estado actual del transceptor. Su distribuidor de Vertex Standard puede personalizarlos mediante programación para cumplir sus requisitos de comunicación/redes. A continuación se muestran los valores posibles de “A” y “B”.

⑧ Indicador de TRANSMISIÓN/OCUPADO

Indica si el transceptor está transmitiendo o recibiendo.

INDICADOR DE ESTADO DEL TRANSCPTOR

ESTADO	INDICADOR		DESCRIPCIÓN
	A	B	
MONI (Monitorización)			Este indicador se ilumina constantemente cuando la función de señalización está desactivado. El indicador parpadea mientras el audio pasa normalmente.
SCAN CH (Canal de Búsqueda)			Ilumina el indicador cuando se recupera el canal de búsqueda habilitado.
PRI-1			Ilumina el indicador cuando se activa el canal de prioridad 1.
Low Power (Baja Potencia)			Se ilumina el indicador cuando el transmisor está configurado en el modo de baja potencia.
TA (Talk Around) (Habla-escucha)			Se ilumina el indicador cuando se activa la función de habla-escucha.
Encryption (Cifrado)			Se ilumina el indicador cuando se activa la función de voz cifrada.
Emergency (Emergencia)			Se ilumina el indicador cuando se activa la función de emergencia.
Horn Alert (Alerta de bocina)			Se ilumina el indicador cuando se activa la función de alerta de bocina.
PA (Public Address) (Megafonía)			Se ilumina el indicador cuando el transceptor se utiliza como amplificador de megafonía.
Lock (Bloqueo)			Ilumina el indicador cuando se activa la función de bloqueo.
ACC2			Se ilumina el indicador cuando el puerto de salida “2” en el conector de accesorios se convirtió en “ON”.
RFC (Listo para la comunicación)			Se ilumina el indicador cuando el transceptor se encuentra en el estado “listo para la comunicación” mientras está operativa la señalización de 2 o 5 tonos.
REC/PLAY (Unidad opcional requerida)			Ilumina el indicador cuando se graba un mensaje entrante o se reproduce un mensaje grabado.

CONTROLES Y CONECTORES (VX-4600)

Panel frontal

Importante: Todos los botones que se encuentran en el panel frontal son botones de función programable (FP), configurados en función de sus requisitos de red y programados por su distribuidor Vertex Standard. En las instrucciones siguientes se describe un transceptor con la configuración típica.

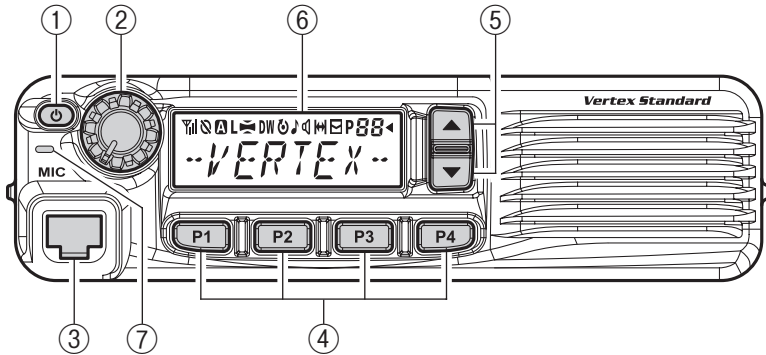

① Botón de encendido (⏻)

Mantenga pulsado este botón durante dos segundos para encender o apagar el transceptor.

② Mando de VOLUMEN

Gire este controlador en el sentido de las agujas del reloj para subir el volumen.

③ Conexión de micrófonos

Conecte la clavija de un micrófono a esta conexión.

④ Botones [P1] - [P4] (botones de función programable)

Estos botones se pueden configurar para aplicaciones especiales, como la selección de potencia alta o baja, la monitorización, la función de habla-escucha, etc., según determinen sus requisitos de red y según los haya programado su distribuidor Vertex Standard.

CONTROLES Y CONECTORES (VX-4600)

⑤ Botones [▼]/[▲] (botones de función programable)

En la configuración predeterminada de fábrica, pulsando cualquiera de los botones se cambia el canal actual (se muestra el nombre o número de canal). Para desplazarse hacia arriba o hacia abajo de forma continua por los canales, mantenga pulsado cualquiera de los botones durante más de 1,5 segundos.

⑥ Pantalla LCD (pantalla de cristal líquido)

En la pantalla se incluye una sección alfanumérica de ocho caracteres en la que se muestran las etiquetas de nombre de los canales/información de identidad y los mensajes de error. En la fila de iconos superior se muestra el estado de las funciones (véase a continuación).

⑦ Indicador de TRANSMISIÓN/OCUPADO

Indica si el transceptor está transmitiendo o recibiendo.

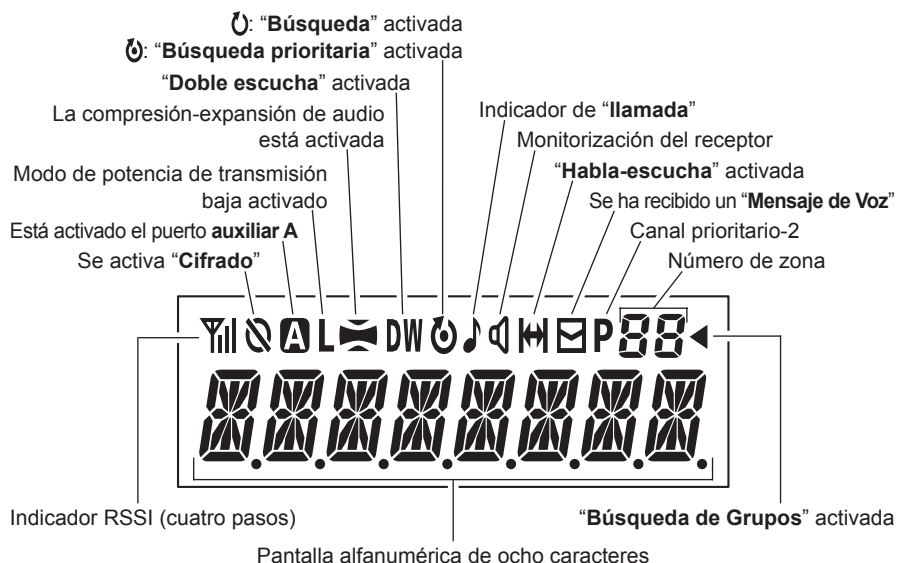

CONTROLES Y CONECTORES

Panel trasero

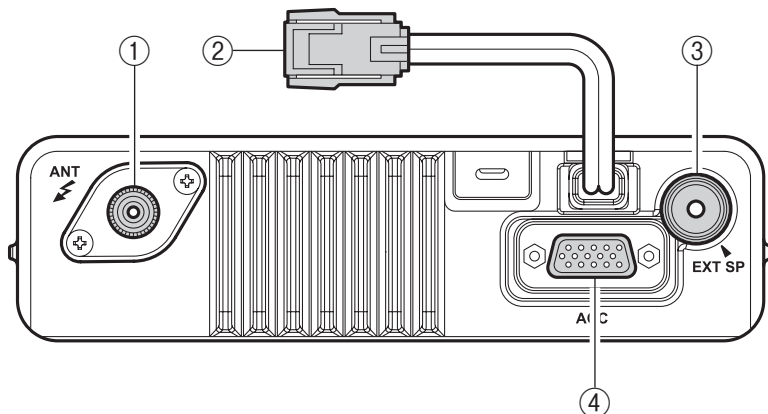

① Zócalo de la antena

La línea de alimentación coaxial de 50 ohmios de la antena debe conectarse aquí mediante un miniconector de UHF.

② Cable flexible de 13,6 V CC con conector

Debe conectarse el cable de alimentación de CC suministrado a este conector de dos patillas. Utilice sólo el cable con fusible suministrado para la conexión de alimentación. Si es necesario, utilice un prolongador.

③ Conexión de altavoz externo

Puede conectarse un altavoz externo a esta conexión minijack de 3,5 mm de dos contactos.

Precaución: No conecte ningún cable de esta línea a tierra y asegúrese de que el altavoz tenga la capacidad adecuada para manejar la salida de audio (12 W) del transceptor.

④ Conector auxiliar de 15 patillas D-Sub

De este conector pueden obtenerse las señales de entrada de línea de audio de transmisión externa, PTT (pulsar para hablar), squelch y salida de línea de audio de recepción externa para su uso con accesorios como módems de transmisión/recepción de datos, entrada de control de canal externo, etc.

FUNCIONAMIENTO BÁSICO DEL TRANSECTOR

Importante: Antes de encender por primera vez el transceptor, asegúrese de que se hayan realizado correctamente las conexiones de alimentación y de que la antena esté correctamente conectada en su sitio.

Encendido/apagado

- Mantenga pulsado el botón de Encendido (⏻) durante dos segundos para encender el transceptor. Se iluminará la pantalla.
- Pulse el botón [▼]/[▲] para elegir el canal de funcionamiento deseado. En la serie **VX-4600**, un nombre del canal aparecerá en la pantalla.
- En la serie **VX-4600**, si desea seleccionar un canal de funcionamiento de un grupo diferente, pulse el botón **FP** (de función programable) que esté programado para la función de selección de grupos y escoja el que desee antes de seleccionar el canal de funcionamiento. Consulte la página 8 para obtener más información acerca de las teclas de función programable.

Ajuste del volumen

- Gire el mando de **VOLUMEN** en el sentido de las agujas del reloj para subir el volumen o en el sentido contrario para bajarlo.

Transmisión

- Para transmitir, monitorice el canal y asegúrese de que esté libre.
- Pulse el botón **FP** que esté programado con la función de monitorización para escuchar la actividad del canal.
- Cuando reciba una llamada, transmita sólo una vez finalizada la llamada entrante. El transceptor no puede recibir una llamada y transmitir de forma simultánea.
- Pulse el interruptor **PTT**.
- Si el canal está libre, se ilumina el indicador **OCUPADO/TRANSMISIÓN** en rojo. El transceptor estará ya transmitiendo. Con el interruptor **PTT** pulsado, hable normalmente a la parte frontal del micrófono de forma clara. Para una mejor transmisión, mantenga el micrófono a aproximadamente 4 ó 5 cm de la boca. Suelte el interruptor **PTT** para recibir.
- Si en un canal se ha programado la función de bloqueo de canal ocupado, el transceptor no transmitirá mientras esté presente una portadora. En lugar de eso, el transceptor generará un pitido breve que sonará tres veces e indicará “**CH BUSY**” (canal ocupado) en la pantalla de la serie **VX-4600**. Suelte el interruptor **PTT** y espere a que no haya actividad en el canal.
- Si se ha programado un bloqueo de squelch codificado digital (DCS) o CTCSS en un canal, el transceptor puede transmitir sólo si no se está recibiendo ninguna portadora o cuando la portadora que se reciba incluya el tono CTCSS o el código DCS correcto.

FUNCIONAMIENTO BÁSICO DEL TRANSECTOR

Temporizador limitador de transmisión

Si se ha programado el canal seleccionado con un limitador, deberá establecer un límite para la longitud de cada transmisión. Durante la transmisión, sonará un pitido 10 segundos antes de la limitación. Sonará otro pitido justo antes del límite; desaparecerá el indicador rojo de transmisión y ésta finalizará. En la serie **VX-4600**, aparecerá “**TIME OUT**” (tiempo en espera) en la pantalla. Para continuar con la transmisión, deberá soltar el interruptor **PTT** y esperar a que finalice el “temporizador de penalización” (si presiona el interruptor **PTT** antes de que finalice el temporizador, éste se reiniciará y tendrá que esperar otro período “de penalización”).

Bloqueo del Teclado

Con el fin de impedir el funcionamiento de funcionamiento accidental o cambiar característica o transmisiones inadvertidas, diversos aspectos de las teclas del panel frontal se puede bloquear.

Para activar la función de bloqueo, mantenga pulsada la tecla [**P1**] mientras enciende el transceptor. Para desactivar la función de bloqueo, repita este procedimiento de encendido.

FUNCIONAMIENTO AVANZADO

Botones de función programable (FP)

El dispositivo de la serie **VX-4500/-4600** incluye seis botones de función programable (**FP**). Su proveedor de Vertex Standard puede personalizar las funciones de los botones **FP** mediante programación para cumplir con sus requisitos de comunicaciones/redes. Algunas funciones pueden requerir de la adquisición e instalación de accesorios internos opcionales. A continuación se indican las posibles funciones de programación de los botones **FP** y se explican más adelante.

Para obtener más información, póngase en contacto con su distribuidor de Vertex Standard. Para futuras referencias, marque la casilla de cada función asignada a cada botón **FP** de su transceptor, y mantenga este documento a mano.

FUNCIONAMIENTO AVANZADO

Function	PROGRAMMABLE KEY (PRESS KEY/PRESS AND HOLD KEY)						MH-75A8J MICROPHONE KEY (PRESS KEY/PRESS AND HOLD KEY)					
	P1	P2	P3	P4	▲	▼	A	B	C	D	*	#
None	/	/	/	/	/	/	/	/	/	/	/	/
Monitor	/	/	/	/	/	/	/	/	/	/	/	/
Monitor -Momentarily-	/-	/-	/-	/-	/-	/-	/-	/-	/-	/-	/-	/-
Dimmer/Lamp	/	/	/	/	/	/	/	/	/	/	/	/
Low Power	/	/	/	/	/	/	/	/	/	/	/	/
Encryption	/	/	/	/	/	/	/	/	/	/	/	/
SET*	/	/	/	/	/	/	/	/	/	/	/	/
SQL OFF	/	/	/	/	/	/	/	/	/	/	/	/
SQL OFF -Momentarily-	/-	/-	/-	/-	/-	/-	/-	/-	/-	/-	/-	/-
SQL Set*	/	/	/	/	/	/	/	/	/	/	/	/
Beep OFF	/	/	/	/	/	/	/	/	/	/	/	/
VOX	/	/	/	/	/	/	/	/	/	/	/	/
VOX Set*	/	/	/	/	/	/	/	/	/	/	/	/
Clear Voice	/	/	/	/	/	/	/	/	/	/	/	/
AF Min Volume	/	/	/	/	/	/	/	/	/	/	/	/
Horn Alert	/	/	/	/	/	/	/	/	/	/	/	/
PA (Public Address)	/	/	/	/	/	/	/	/	/	/	/	/
EXT ACC 1	/-	/-	/-	/-	/-	/-	/-	/-	/-	/-	/-	/-
EXT ACC 2	/	/	/	/	/	/	/	/	/	/	/	/
Emergency	/-	/-	/-	/-	/-	/-	/-	/-	/-	/-	/-	/-
Lone Worker	/	/	/	/	/	/	/	/	/	/	/	/
Group Up*	/	/	/	/	/	/	/	/	/	/	/	/
Group Down*	/	/	/	/	/	/	/	/	/	/	/	/
Channel Up	/	/	/	/	/	/	/	/	/	/	/	/
Channel Down	/	/	/	/	/	/	/	/	/	/	/	/
Speed CH Up*	-/	-/	-/	-/	-/	-/	-/	-/	-/	-/	-/	-/
Speed CH Down*	-/	-/	-/	-/	-/	-/	-/	-/	-/	-/	-/	-/
PRI-1	/	/	/	/	/	/	/	/	/	/	/	/
PRI-2	/	/	/	/	/	/	/	/	/	/	/	/
PRI-2 Set	/	/	/	/	/	/	/	/	/	/	/	/
PRI-2 Disable	/	/	/	/	/	/	/	/	/	/	/	/
Direct CH 1	/	/	/	/	/	/	/	/	/	/	/	/
Direct CH 2	/	/	/	/	/	/	/	/	/	/	/	/
Direct CH 3	/	/	/	/	/	/	/	/	/	/	/	/
Direct CH 4	/	/	/	/	/	/	/	/	/	/	/	/
Direct CH Entry*	-/	-/	-/	-/	-/	-/	/	/	/	/	/	/
Scan	/	/	/	/	/	/	/	/	/	/	/	/
Group Scan*	/	/	/	/	/	/	/	/	/	/	/	/
Dual Watch	/	/	/	/	/	/	/	/	/	/	/	/
FM-Scan	/	/	/	/	/	/	/	/	/	/	/	/
Scan Set	/	/	/	/	/	/	/	/	/	/	/	/
Group Scan Set*	/	/	/	/	/	/	/	/	/	/	/	/
TA Scan	/	/	/	/	/	/	/	/	/	/	/	/
Talk Around	/	/	/	/	/	/	/	/	/	/	/	/
Reset	/	/	/	/	/	/	/	/	/	/	/	/

*: This function cannot assign to VX-4500.

FUNCIONAMIENTO AVANZADO

Function	PROGRAMMABLE KEY (PRESS KEY/PRESS AND HOLD KEY)						MH-75A8J MICROPHONE KEY (PRESS KEY/PRESS AND HOLD KEY)					
	P1	P2	P3	P4	▲	▼	A	B	C	D	*	#
CALL 1	/	/	/	/	/	/	/	/	/	/	/	/
CALL 2	/	/	/	/	/	/	/	/	/	/	/	/
CALL 3	/	/	/	/	/	/	/	/	/	/	/	/
CALL 4	/	/	/	/	/	/	/	/	/	/	/	/
CALL 5	/	/	/	/	/	/	/	/	/	/	/	/
Code Up*	/	/	/	/	/	/	/	/	/	/	/	/
Code Down*	/	/	/	/	/	/	/	/	/	/	/	/
Code Set*	/	/	/	/	/	/	/	/	/	/	/	/
Speed Dial*	/	/	/	/	/	/	/	/	/	/	/	/
DTMF Code Set*	-/-	-/-	-/-	-/-	-/-	-/-	/	/	/	/	/	/
Call	/	/	/	/	/	/	/	/	/	/	/	/
Status Set*	/	/	/	/	/	/	/	/	/	/	/	/
Status Up*	/	/	/	/	/	/	/	/	/	/	/	/
Status Down*	/	/	/	/	/	/	/	/	/	/	/	/
Status Check*	/	/	/	/	/	/	/	/	/	/	/	/
Duty	/	/	/	/	/	/	/	/	/	/	/	/
ID Check*	/	/	/	/	/	/	/	/	/	/	/	/
Option Switch 1	/-	/-	/-	/-	/-	/-	/-	/-	/-	/-	/-	/-
Option Switch 2	/	/	/	/	/	/	/	/	/	/	/	/
REC	/	/	/	/	/	/	/	/	/	/	/	/
PLAY	/	/	/	/	/	/	/	/	/	/	/	/
TX Save Disable	/	/	/	/	/	/	/	/	/	/	/	/
Lock	/	/	/	/	/	/	/	/	/	/	/	/

*: This function cannot assign to **VX-4500**.

FUNCIONAMIENTO AVANZADO

Descripción de las funciones

MONITOR (MONITORIZACIÓN)

Pulse (o mantenga pulsada) la tecla programable asignada para cancelar las funciones de señalización.

MONITOR -MOMENTARILY- (MONITORIZACIÓN -MOMENTÁNEAMENTE-)

Cancele todas las funciones de señalización mientras pulsa la tecla programable asignada.

DIMMER/LAMP (ATENUACIÓN/LÁMPARA)

En la serie **VX-4600**, pulse (o mantenga pulsada) la tecla programable asignada para seleccionar el nivel de brillo de la pantalla y el teclado numérico (función de atenuación). Hay cuatro niveles de selección disponibles.

En la serie **VX-4500**, pulse (o mantenga pulsada) la tecla programable asignada para encender y apagar la retroiluminación de la pantalla y del teclado numérico (función de lámpara).

LOW POWER (BATERÍA BAJA)

Pulse (o mantenga pulsada) la tecla programable asignada para poner el transmisor del tranceptor en el modo de baja potencia. Vuelva a pulsar (o mantenga pulsada) la tecla para volver al funcionamiento de alta potencia cuando se encuentre sobre un terreno difícil.

En la serie **VX-4600**, cuando el transmisor del tranceptor esté en modo de baja potencia, aparecerá el icono “L” en la pantalla.

ENCRYPTION (CIFRADO)

Cuando esté activada la función de voz cifrada, pulse(o mantenga pulsada) la tecla programable asignada para activar y desactivar el cifrado de voz.

En la serie **VX-4600**, cuando la función de distorsión de voz esté activada, aparecerá el icono “” en la pantalla.

SET (CONJUNTO) (Esta función solo está disponible en la serie VX-4600)

Pulse la tecla programable asignada para activar el modo de conjunto del usuario (menú).

FUNCIONAMIENTO AVANZADO

SQL OFF (SQUELCH DESACTIVADO)

Pulse (o mantenga pulsada) la tecla programable asignada para abrir el silenciador y escuchar el ruido de fondo (desactivar el silenciador de audio).

SQL OFF -MOMENTARILY-

(SQUELCH DESACTIVADO -MOMENTÁNEAMENTE-)

Abre el silenciador para escuchar el ruido de fondo (desactivar el silenciador de audio) cuando se pulsa la tecla programable asignada.

SQL SET (AJUSTE DEL SQUELCH)

Puede ajustar manualmente el nivel de squelch utilizando esta función:

- Pulse (o mantenga pulsada) la tecla programable asignada. Sonará un tono y se mostrará el nivel de squelch actual en la pantalla.
- Pulse el botón [▼]/[▲] para seleccionar el nivel de squelch deseado.
- Para guardar la nueva configuración, pulse la tecla [P4] (o la tecla [D] en **MH-75A8J**). En la pantalla aparecerá momentáneamente “- SET -” (establecer) y, a continuación, esta volverá a presentar su aspecto habitual.

Puede cancelar la nueva configuración pulsando la tecla [P3] (o la tecla [C] en **MH-75A8J**). En este caso, en la pantalla aparecerá “- CANCEL -” (cancelar) momentáneamente.

BEEP OFF (DESACTIVAR DE PITIDO)

Pulse (o mantenga pulsada) la tecla programable asignada para activar o desactivar el dispositivo de pitido.

VOX

Pulse (o mantenga pulsada) la tecla programable asignada para activar o desactivar la función VOX. Puede deshabilitar esta función temporalmente mediante el interruptor de **PTT**.

FUNCIONAMIENTO AVANZADO

VOX SET (Esta función solo está disponible en la serie **VX-4600**)

Puede manualmente ajustar la ganancia del VOX usando esta función:

- Pulse (o mantenga pulsada) la tecla programable asignada. Sonará un tono y aparecerá en la pantalla el nivel de ganancia de VOX utilizado en ese momento.
- Pulse el botón [▼]/[▲] para escoger el nivel de ganancia de VOX deseado.
- Para guardar la nueva configuración, pulse la tecla [**P4**] (o la tecla [**D**] en **MH-75A8J**). En la pantalla aparecerá momentáneamente “- SET -” (establecer) y, a continuación, esta volverá a presentar su aspecto habitual.

Puede cancelar la nueva configuración pulsando la tecla [**P3**] (o la tecla [**C**] en **MH-75A8J**). En este caso, en la pantalla aparecerá “- CANCEL -” (cancelar) momentáneamente.

CLEAR VOICE (VOZ CLARA)

Pulse (o mantenga pulsada) la tecla programable asignada para activar la función de voz clara. Si se encuentra en un entorno ruidoso, active la función de voz clara. Pulse de nuevo (o mantenga pulsada) la tecla programable asignada para deshabilitar la función de voz clara.

AF MIN VOLUME (VOLUMEN MÍNIMO DE AUDIO)

Pulse (o mantenga pulsada) la tecla programable asignada para reducir la salida de audio al (menor) nivel programado por su distribuidor.

HORN ALERT (ALERTA DE BOCINA)

Pulse (o mantenga pulsada) la tecla programable asignada para activar o desactivar la función de alerta de bocina. Si recibe una llamada de la estación base con la señalización, el claxon de sus vehículos se activará y sonará.

PA (PUBLIC ADDRESS) (SISTEMA DE MEGAFONÍA)

Pulse (o mantenga pulsada) la tecla programable asignada para utilizar el transceptor como un amplificador de megafonía. La función de megafonía puede utilizarse incluso mientras se esté buscando o se esté recibiendo una llamada.

EXT ACC 1

Activa el puerto de salida “1” del conector auxiliar de 15 patillas D-Sub cuando se pulsa la tecla programable asignada.

FUNCIONAMIENTO AVANZADO

EXT ACC 2

Pulse (o mantenga pulsada) la tecla programable asignada para activar o desactivar el puerto de salida "2" del conector auxiliar de 15 patillas D-Sub.

EMERGENCY (EMERGENCIA)

El dispositivo de la serie **VX-4500/-4600** incluye una función de emergencia que puede ser de utilidad si hay alguien monitorizando en la misma frecuencia que el canal de su transceptor.

Pulse la tecla programable asignada para iniciar una llamada de emergencia. Para obtener más información, póngase en contacto con su distribuidor de Vertex Standard.

LONE WORKER (OPERARIO AISLADO)

Pulse (o mantenga pulsada) la tecla programable asignada para activar y desactivar la función Operario aislado.

Esta función ha sido diseñada para emitir una alarma de 30 segundos cuando finalice el temporizador de operario aislado (programado por su distribuidor). Si el usuario no restablece el temporizador pulsando el interruptor **PTT**, el transceptor pasa al modo de emergencia.

Para que el transceptor salga del modo de emergencia basta con pulsar (o mantener pulsada) la tecla programable asignada a la función de emergencia o con apagarlo.

GROUP UP/DOWN (SUBIR/BAJAR GRUPOS)

(Esta función solo está disponible en la serie VX-4600)

Pulse (o mantenga pulsada) la tecla programable asignada para seleccionar un grupo de canales diferente.

CHANNEL UP/DOWN (SUBIR/BAJAR CANALES)

Pulse (o mantenga pulsada) la tecla programable asignada (generalmente la tecla [▼]/[▲]) para seleccionar un canal diferente dentro de la zona actual.

SPEED CH UP/DOWN (ACELERACIÓN DE LA SELECCIÓN DE CANAL)

(Esta función solo está disponible en la serie VX-4600)

Press and hold the assigned programmable key causes the radio to begin stepping (repeatedly) upward or downward through the channels.

FUNCIONAMIENTO AVANZADO

PRI-1/PRI-2

Pulse (o mantenga pulsada) la tecla programable asignada para recuperar directamente el canal de prioridad preprogramado por su distribuidor de Vertex Standard.

PRI-2 SET

Pulse (o mantenga pulsada) la tecla programable asignada para habilitar o deshabilitar el canal de prioridad 2 del canal actual.

PRI-2 DISABLE

Pulse (o mantenga pulsada) la tecla programable asignada para deshabilitar temporalmente el canal de prioridad 2 de la zona.

DIRECT CH 1 TO DIRECT CH 4 (CANAL DIRECTO 1 A CANAL DIRECTO 4)

Pulse (o mantenga pulsada) la tecla programable asignada para recuperar directamente el canal preprogramado por el distribuidor de Vertex Standard.

DIRECT CH ENTRY (ENTRADA DIRECTA CANAL)

(Esta función solo está disponible en la serie **VX-4600** y requiere el micrófono opcional con teclado numérico de 16 teclas **MH-75A8J**)

Puede rellenar directamente al canal deseado usando esta función:

- Pulse (o mantenga pulsada) la tecla programable asignada. Sonará un tono y aparecerá en la pantalla el número del canal/zona que se esté utilizando en ese momento.
- Introduzca el número de la zona deseada (dos dígitos) y el número de canal (dos dígitos) desde el teclado numérico de **MH-75A8J**.
- Para guardar la nueva configuración, pulse la tecla [**P4**] (o la tecla [**D**] en **MH-75A8J**). En la pantalla aparecerá momentáneamente “- SET -” (establecer) y, a continuación, esta volverá a presentar su aspecto habitual.

Puede cancelar la nueva configuración pulsando la tecla [**P3**] (o la tecla [**C**] en **MH-75A8J**). En este caso, en la pantalla aparecerá “- CANCEL -” (cancelar) momentáneamente.

FUNCIONAMIENTO AVANZADO

SCAN (BÚSQUEDA DE CANALES)

La función de búsqueda se utiliza para monitorizar varios canales programados en el transceptor. Durante la búsqueda, el transceptor comprobará cada canal en búsqueda de la presencia de una señal y se detendrá en uno en el que la detecte.

Para activar la búsqueda:

- Pulse (o mantenga pulsada) la tecla programable asignada para activar la exploración en el canal que su distribuidor de Vertex Standard haya preprogramado en la lista de búsqueda.
- El localizador buscará los canales programados en busca de los más activos. Se detendrá cada vez que encuentre un canal en el que esté hablando alguien.
- Vuelva a pulsar (o a mantener pulsada) la tecla programable asignada para desactivar la búsqueda. El funcionamiento volverá al canal programado.

Nota: es posible que su distribuidor de Vertex Standard haya programado el transceptor para que permanezca en uno de los siguientes canales en caso de pulsar el interruptor de **PTT** durante la pausa de la búsqueda:

- Canal de pausa de la búsqueda (volver a hablar)
- Último canal ocupado
- Canal de prioridad 1/2
- Canal programado por el usuario (seleccionar canal)
- Canal de inicio de búsqueda

GROUP SCAN (BÚSQUEDA DE GRUPO)

(Esta función solo está disponible en la serie VX-4600)

La función de búsqueda se utiliza para monitorizar varios canales programados en el transceptor. Durante la búsqueda, el transceptor comprobará cada canal en búsqueda de la presencia de una señal y se detendrá en uno en el que la detecte.

Pulse (o mantenga pulsada) la tecla programable asignada para activar la búsqueda en los grupos seleccionados.

FUNCIONAMIENTO AVANZADO

DUAL WATCH (DOBLE ESCUCHA)

La función de doble escucha es similar a la función de Búsqueda, excepto que sólo se monitorizan dos canales:

- El canal de funcionamiento actual y
- el canal prioritario-1/-2.

Para activar la doble escucha:

- Pulse (o mantenga pulsada) la tecla programable asignada.
- El localizador buscará los dos canales programados. Se detendrá cada vez que encuentre un canal en el que esté hablando alguien.

Para detener la doble escucha:

- Pulse (o mantenga pulsada) la tecla programable asignada.
- El funcionamiento volverá al canal “Inicio de la doble escucha”.

FM-SCAN (BÚSQUEDA CON MODO “SÍGUEME”)

La función de búsqueda con modo “Sígueme” comprueba periódicamente un canal prioritario asignado por el usuario mientras busca en otros canales. De esta forma, si sólo los canales 1, 3 y 5 (de los ocho canales disponibles) están designados para la búsqueda, a través de la función “Sígueme”, el usuario podrá asignar el canal 2 como canal prioritario “asignado por el usuario”.

Para activar la función de búsqueda con modo “Sígueme”, seleccione primero el canal que desee designar como canal prioritario establecido por el usuario y pulse (o mantenga pulsada) la tecla programable asignada. A continuación, pulse (o mantenga pulsada) la tecla Subir/bajar canales (normalmente, el botón [▼]/[▲]) para recuperar el canal “Inicio de la búsqueda” que haya programado su distribuidor para activar el localizador. Cuando el localizador se detiene en un canal “activo”, se comprobará cada pocos segundos el canal prioritario asignado por el usuario; si se detecta actividad en el canal prioritario asignado por el usuario, el transceptor cambiará entre éste y el canal prioritario asignado por el distribuidor, en caso de haberlo.

FUNCIONAMIENTO AVANZADO

SCAN SET (AJUSTE DE BÚSQUEDA)

Presione (o mantenga pulsada) la tecla asignada programables para añadir o eliminar el canal actual a / de la lista de exploración.

En la serie **VX-4500**, cuando elimine un canal, el indicador “**A**” o “**B**” se apagará si el estado de “SCAN CH” (canal de búsqueda) está asignado al indicador “**A**” o “**B**”. Para restaurar un canal determinado a la lista de búsqueda, pulse de nuevo (o mantenga pulsada) la tecla programada asignada; el indicador “**A**” o “**B**” se encenderá si el estado de “SCAN CH” (canal de búsqueda) está asignado al indicador “**A**” o “**B**”.

Al eliminar un canal en la serie **VX-4600**, aparecerá momentáneamente “- **SCN SKIP** -” (saltar búsqueda) en la pantalla y el icono “**U**” desaparecerá. Para restaurar un canal determinado a la lista de búsqueda, pulse de nuevo (o mantenga pulsada) la tecla programada asignada; aparecerá momentáneamente “- **SCN SET** -” (establecer SCN) en la pantalla y el icono “**U**” aparecerá.

También puede eliminar temporalmente el canal de la lista de búsqueda pulsando (o manteniendo pulsada) la tecla programable asignada cuando la búsqueda esté pausada.

GROUP SCAN SET (AJUSTE DE BÚSQUEDA DE GRUPO)



(Esta función solo está disponible en la serie **VX-4600**)

Quizá desee buscar en más de un grupo durante el proceso de búsqueda (normalmente, la búsqueda se realiza sólo dentro del grupo actual). Para incluir el grupo actual en el bucle de búsqueda, pulse (o mantenga pulsada) la tecla programable asignada (aparecerá el icono “◀” en la pantalla). Para eliminar un grupo de la búsqueda de grupos, vuelva a pulsar (o a mantener pulsada) la tecla programable asignada (el icono “◀” desaparecerá de la pantalla).

FUNCIONAMIENTO AVANZADO

TA SCAN (BÚSQUEDA DE HABLA-ESCUCHA)



Pulse (o mantenga pulsada) la tecla programable asignada para activar o desactivar la opción de búsqueda en comunicación directa.

Cuando la búsqueda en comunicación directa esté habilitada, el transceptor buscará las frecuencias de transmisión y las de recepción. (En la serie **VX-4600**, el icono “” parpadeará en la pantalla.) Cuando se encuentre una señal en la frecuencia de recepción, el transceptor se detendrá hasta que la señal desaparezca. (En la serie **VX-4600**, aparecerá el icono “”, pero no parpadeará.) Cuando se encuentre una señal en la frecuencia de transmisión, el transceptor comprobará cada pocos segundos si hay actividad en la frecuencia de recepción (intervalo programado por su distribuidor de Vertex Standard).

Nota: la función de búsqueda en comunicación directa no se activa en el canal simplex.

TALK AROUND (HABLA-ESCUCHA)

Pulse (o mantenga pulsada) la tecla programable asignada para activar la función de habla-escucha cuando se encuentre en sistemas dúplex (distintas frecuencias de transmisión y recepción utilizando una estación “repetidora”). La función de habla-escucha permite omitir la estación de repetición y hablar directamente con una estación cercana. Esta función no tiene ningún efecto en canales simplex, en los que la frecuencia de recepción y transmisión ya es la misma.

Cuando está activada la función de habla-escucha, se indica el icono “” en la pantalla. Cuando la función de comunicación directa esté activada en la serie **VX-4600**, el icono “” aparecerá en la pantalla.

Tenga en cuenta que su distribuidor puede haber configurado los canales de habla-escucha programando la frecuencia de la repetidora y la de habla-escucha en dos canales adyacentes. En ese caso, se puede utilizar la tecla para una de las otras funciones preprogramadas.

Nota: la función de comunicación directa no se activa en el canal simplex.

RESET (REESTABLECER)

Pulse (o mantenga pulsada) la tecla programable asignada para restablecer el estado RFC (listo para la comunicación) o para restablecer el estado de entrada del teclado.

FUNCIONAMIENTO AVANZADO

CALL 1 TO CALL 5 (LLAMADA 1 A LLAMADA 5)

Pulse (o mantenga pulsada) la tecla programable asignada para enviar una ráfaga secuencial de 2 o 5 tonos predefinida

CODE UP/DOWN (SUBIR/BAJAR CÓDIGOS)

(Esta función solo está disponible en la serie VX-4600)

Pulse (o mantenga pulsada) la tecla programable asignada para seleccionar un código de codificación de 2 o 5 tonos de una lista de codificación predefinida.

CODE SET (ESTABLECIMIENTO DEL CÓDIGO)

(Esta función solo está disponible en la serie VX-4600)

Pulse (o mantenga pulsada) la tecla programable asignada para cambiar el dígito de codificación de cinco tonos. Para cambiar los tonos, seleccione el dígito deseado utilizando las teclas [P1]/[P2]. A continuación, cambie en número utilizando las teclas [▼]/[▲].

Si utiliza el micrófono opcional **MH-75A8J**, puede introducir el código de 5 tonos directamente desde el teclado numérico del micrófono ([0]-[9]) y la tecla [*] (comodín).

SPEED DIAL (MARCACIÓN RÁPIDA)

(Esta función solo está disponible en la serie VX-4600)

Es posible que su distribuidor de Vertex Standard haya preprogramado memorizaciones de números de teléfono de marcación rápida en el transceptor.

Para marcar un número:

- Si utiliza el micrófono opcional **MH-75A8J**, pulse (o mantenga pulsada) la tecla programable asignada y, a continuación, la tecla numérica del micrófono ([0]-[9]) correspondiente al número de marcación automática proporcionado por su distribuidor de Vertex Standard, y pulse el interruptor de **PTT**. Los tonos DTMF enviados durante la secuencia de marcación se escucharán en el altavoz.
- Si utiliza un micrófono normal (sin teclado numérico), pulse las teclas [▼]/[▲] del número de marcación automática preprogramado por su distribuidor de Vertex Standard; a continuación, pulse el interruptor de **PTT**. Los tonos DTMF enviados durante la secuencia de marcación se escucharán en el altavoz.

FUNCIONAMIENTO AVANZADO

DTMF CODE SET (AJUSTE DE CÓDIGO DTMF)

(Esta función solo está disponible en la serie **VX-4600** y requiere el micrófono opcional con teclado numérico de 16 teclas **MH-75A8J**)

Pulse (o mantenga pulsada) la tecla programable asignada para iniciar el almacenamiento de la secuencia de marcación de DTMF. Una vez que haya introducido todos los dígitos DTMF desde el teclado numérico de **MH-75A8J**, podrá transmitir el código pulsando el interruptor de **PTT**.

CALL (LLAMADA)

Con el sistema de búsqueda por DTMF

Esta opción, si está habilitada, permite que el usuario cambie el código de llamada de búsqueda de tres dígitos, utilizado para llamar a otras estaciones de equipos similares. Pulse (o mantenga pulsada) la tecla programable asignada, seguida de los tres dígitos del código de llamada de búsqueda correspondiente a la estación a la que desea llamar. Después de pulsar la última tecla, se escucharán tres tonos (en ese momento, se transmitirá el nuevo código).

Se abrirá el silenciador del receptor de la otra estación y podrá comenzar la comunicación.

Con el sistema de señalización por 2 tonos/5 tonos

Si esta opción está habilitada, pulse (o mantenga pulsada) la tecla programable asignada para enviar una secuencia de 2 o 5 tonos.

Si utiliza el sistema MDC1200

Si esta opción está habilitada, pulse (o mantenga pulsada) la tecla programable asignada para enviar un código MDC1200.

- Pulse (o mantenga pulsada) la tecla programable asignada para entrar en el modo del menú Llamada.
- Pulse las teclas [▼]/[▲] (o las teclas [P1]/[P2]) para escoger el modo de llamada deseado y pulse la tecla [P4] para aceptar la selección. (Puede cancelar la selección pulsando la tecla [P3]).
- Pulse las teclas [▼]/[▲] (o las teclas [P1]/[P2]) para escoger la estación a la que se va a llamar.
Si utiliza el micrófono opcional **MH-75A8J**, puede introducir el número de identificación de la estación (cuatro dígitos) directamente desde el teclado del micrófono ([0]-[9], [A]-[D], [#]: alternativa de “E”, y [*]: comodín).
- Pulse el interruptor de **PTT** para realizar una llamada MDC1200.

FUNCIONAMIENTO AVANZADO

STATUS SET (ESTABLECIMIENTO DE ESTADO)

(Esta función solo está disponible en la serie VX-4600)

Pulse (o mantenga pulsada) la tecla programable asignada para cambiar el código de estado de 5 tonos. Para realizar este cambio, seleccione el dígito que desee modificar mediante la tecla [**P1**] y, a continuación, cambie el número mediante las teclas [**P2**]/ [**P3**]; por último, almacene el número mediante la tecla [**P4**].

Si utiliza el micrófono opcional **MH-75A8J**, puede introducir el directorio del código de estado de 5 tonos desde el teclado numérico del micrófono (**[0]-[9]**).

STATUS UP/DOWN (SELECCIÓN DE ESTADO)

(Esta función solo está disponible en la serie VX-4600)

Pulse (o mantenga pulsada) la tecla programable asignada para seleccionar un código de estado de 5 tonos a partir de una lista de estados predefinida.

STATUS CHECK (COMPROBACIÓN DE ESTADO)

(Esta función solo está disponible en la serie VX-4600)

Pulse (o mantenga pulsada) la tecla programable asignada para comprobar el código de estado de 5 tonos. Al pulsar esta tecla, la pantalla LCD indicará el mensaje que corresponda al estado de recepción de acuerdo con la lista de estados predefinidos.

DUTY (ACTIVIDAD)

Pulse (o mantenga pulsada) la tecla programable asignada para activar o desactivar la función de actividad del descodificador de 2 o 5 tonos.

Cuando la función de actividad esté activada, el usuario escuchará siempre (en función de la señalización subacústica) el tráfico en el canal de búsqueda. Sonará una alerta de búsqueda cuando el transceptor reciba el código programado de 2 o 5 tonos.

Cuando la función de actividad esté desactivada, el usuario NO escuchará el tráfico habitual del transceptor en el canal de búsqueda. Sonará una alerta de búsqueda que solo se silenciará si el transceptor recibe el código programado de 2 o 5 tonos.

FUNCIONAMIENTO AVANZADO

ID CHECK (COMPROBACIÓN DE ID)

(Esta función solo está disponible en la serie VX-4600)

Esta función permite la revisión del ID registrado de la señalización DTMF y la señalización de 5 tonos, y la retransmisión de la señalización de 5 tonos solamente, a una estación específica:

- Pulse (o mantenga pulsada) la tecla programable asignada para mostrar el ID registrado de la señalización DTMF y la señalización de 5 tonos.
- Pulse la tecla [**P4**] para seleccionar la categoría que desee revisar (señalización DTMF o señalización de 5 tonos) y, a continuación, pulse las teclas [**▼**]/[**▲**] para seleccionar el ID.
- Pulse la tecla [**P2**] para alternar entre la pantalla de códigos de ID y la pantalla de etiquetas.
- Pulse la tecla [**P1**] para responder a la llamada, si lo desea, cuando esté recuperando el ID de la señalización de 5 tonos.

OPTION SWITCH 1 (OPCIÓN DEL INTERRUPTOR 1)

Activa el accesorio opcional “1”, mientras que pulsando la tecla asignada programable.

OPTION SWITCH 2 (OPCIÓN DEL INTERRUPTOR 2)

Pulse (o mantenga pulsada) la tecla programable asignada para activar o desactivar el accesorio opcional “2”.

REC (GRABACIÓN) (Requiere la unidad de almacenamiento de voz DVS-8)

Pulse (o mantenga pulsada) la tecla programable asignada para habilitar el modo de grabación de voz. Cuando se reciba una señal entrante (el silenciador se abre y deja pasar el audio), el sonido entrante se grabará. El icono “” parpadeará durante la grabación y seguirá activo cuando esta finalice.

FUNCIONAMIENTO AVANZADO

PLAY (REPRODUCCIÓN) (Requiere la unidad de almacenamiento de voz DVS-8)

Pulse (o mantenga pulsada) la tecla programable asignada para reproducir el último mensaje.

Pulse de nuevo (o mantenga pulsada) la tecla programable asignada para detener la reproducción.

Durante la reproducción, puede pulsar la tecla [**P1**] (o la tecla [**A**] en **MH-75A8J**) para ir al mensaje anterior, o pulsar la tecla [**P2**] (o la tecla [**B**] en **MH-75A8J**) para ir al siguiente mensaje. También puede eliminar todos los mensajes y detener la reproducción pulsando la tecla [**P4**] (o la tecla [**D**] en **MH-75A8J**).

TX SAVE DISABLE

(DESHABILITACIÓN DEL MODO DE AHORRO EN TRANSMISIÓN)

En caso de que se encuentre en una ubicación en la que casi siempre se necesite alta potencia, pulse (o mantenga pulsada) la tecla programable asignada para deshabilitar el modo de ahorro de energía en transmisión.

El modo de ahorro de energía reduce la potencia de transmisión cuando se recibe una señal de gran intensidad de una estación que se percibe muy cercana.

LOCK (BLOQUEO)

Pulse (o mantenga pulsada) la tecla programable asignada para bloquear los distintos aspectos de panel frontal de las teclas. La configuración de bloqueo exacta debe ser programada por su distribuidor de Vertex Standard.

FUNCIONAMIENTO AVANZADO

ARTS™ (Sistema transpondedor de rango automático)

Este sistema ha sido diseñado para informarle de si se encuentra en el mismo rango de comunicación que otra estación equipada con ARTS™.

Durante el funcionamiento de ARTS™, cuando el transceptor recibe una señal ARTS™ entrante, suena un breve pitido y se muestra **“IN SERV”** (“En servicio”) en la pantalla LCD durante dos segundos*. Si sale del alcance durante más de dos minutos, el transceptor detectará que no se está recibiendo ninguna señal; sonarán tres pitidos breves y se mostrará **“OUT SERV”** (“Fuera de servicio”) en la pantalla LCD durante dos segundos*. Al volver al alcance de la comunicación, en el momento en el que transmita otra estación, sonará un pitido breve y se volverá a mostrar **“IN SERV”** en la pantalla LCD durante 2 segundos*.

*: Solo en la serie **VX-4600**.

MODO DE CONJUNTO DE USUARIO

El dispositivo de la serie **VX-4600** incluye un modo de conjunto de usuario (menú) que permite a éste definir o configurar varios ajustes, como el squelch, el contraste de la pantalla, etc. Para activar el modo de conjunto del usuario (menú):

- Pulse la tecla programable asignada a la función “**SET**” (Conjunto).
- Seleccione el elemento del modo de conjunto del usuario que desee cambiar utilizando las teclas [**P1**]/[**P2**]. A continuación, utilice las teclas [**▼**]/[**▲**] para configurar el elemento seleccionado.
- Pulse la tecla [**P4**] para guardar la nueva configuración.
Puede cancelar la selección pulsando la tecla [**P3**].
- Pulse la tecla programable asignada a la función “**SET**” (Conjunto) para volver al funcionamiento normal.

PANTALLA	DESCRIPCIÓN
SQL	Establece del nivel de squelch.
Beep	Activa/desactiva el sonido de las teclas.
Bell	Activa/desactiva la función de timbre. (tono de alerta activado por la señal entrante)
Light	Habilita/deshabilita la retroiluminación de la pantalla y del teclado numérico.
Key	Habilita/deshabilita la función de bloqueo del teclado.
PTT	Habilita/deshabilita la función de bloqueo del PTT.
DIMMER	Establece el brillo de la retroiluminación de la pantalla LCD.
Scan	Activa/desactiva la búsqueda.
DW	Activa/desactiva la doble escucha.
AF	Establece el nivel del volumen del pitido.
CONTRAST	Establece el nivel de contraste de la pantalla LCD.
VOX	Establece el nivel de ganancia de VOX.
Encryption	Activa/desactiva temporalmente la anulación de la unidad de cifrado. ENB: Activa la anulación de la unidad de cifrado. DIS: Desactiva la anulación de la unidad de cifrado.
TX Save	Habilita/deshabilita el modo de ahorro en transmisión.
REC*	Selecciona el modo de grabación. ONE: Activa la grabación de una toma de audio de 120 segundos, con reproducción desde el principio del mensaje. ROL: Activa la grabación continua mientras el receptor esté pasando audio, con reproducción de los últimos 120 segundos grabados.
PLAY*	Establece la prioridad del audio del sistema durante la reproducción del grabador. PLAY: El audio grabado tiene prioridad sobre las señales de audio recibidas. SIG: Las señales de audio recibidas tienen prioridad sobre la reproducción del audio.

Notas: Los elementos de menú “**REC**” y “**PLAY**” sólo se mostrarán si se ha instalado la unidad de almacenamiento de voz opcional **DVS-8**.

ACCESORIOS OPCIONALES

MH-67A8J	Micrófono estándar
MH-75A8J	Micrófono con 16 teclas
MLS-100	Altavoz externo (12 W de potencia máxima)
MLS-200	Altavoz externo (15 W de potencia máxima)
FP-1023A	Fuente de alimentación externa (13,8 V VCC 23 A)
DVS-8	Unidad de almacenamiento digital de voz
LF-6	Filtro de línea
CE115	Software de programación
CT-4	Cable de clonación (cable de clonación de transceptor a transceptor)
VPL-1	Kit de programación (de transceptor a PC)
FIF-10A	Interfaz de programación USB
CT-104A	Cable de programación para FIF-10A (DIN de 8 patillas ↔ módulos de 8 patillas)

La disponibilidad de los accesorios puede variar. Algunos accesorios se suministran de forma estándar según los requisitos locales; otros pueden no estar disponibles en algunas regiones.

Consulte con su distribuidor de Vertex Standard si se producen cambios en esta lista.

NOTA

 **Vertex Standard**



Declaration of Conformity

We, YAESU UK LTD. declare under our sole responsibility that the following equipment complies with the essential requirements of the Directive 1999/5/EC and 2004/104/EC.

Type of Equipment:	FM Transceiver
Brand Name:	VERTEX STANDARD
Model Number:	VX-4500E/-4600E Series
Manufacturer:	Vertex Standard Co., Ltd.
Address of Manufacturer:	4-8-8 Nakameguro Meguro-Ku, Tokyo 153-8644, Japan

Applicable Standards:

This equipment is tested and conforms to the essential requirements of directive, as included in following standards.

Radio Standard:	EN 300 086-2 V1.1.1
	EN 300 113-2 V1.4.1
EMC Standard:	EN 301 489-01 V1.6.1
	EN 301 489-05 V1.3.1
Safety Standard:	EN 60065: 2002

The technical documentation as required by the Conformity Assessment procedures is kept at the following address:

Company: YAESU UK LTD.
Address: Unit 12, Sun Valley Business Park, Winnall Close
Winchester, Hampshire, SO23 0LB, U.K.

DESECHO DE EQUIPOS ELÉCTRICOS Y ELECTRÓNICOS

Los productos con el símbolo (papelera con ruedas tachada) no pueden desecharse como residuos domésticos.

Los equipos eléctricos y electrónicos deben reciclarse en un centro que manipule estos artículos así como los subproductos de desecho.

En los países de la Unión Europea, póngase en contacto con su centro de servicio o representante proveedor de equipos para obtener información acerca del sistema de recogida local.





Vertex Standard LMR, Inc.

4-8-8 Nakameguro, Meguro-Ku, Tokyo 153-8644, Japan

Copyright 2012

Vertex Standard LMR, Inc.
All rights reserved.

No portion of this manual
may be reproduced
without the permission of
Vertex Standard LMR, Inc.



E C 0 9 3 U 3 0 2