

YAESU
The radio

C4FM/FM 144/430 MHz
ÉMETTEUR-RÉCEPTEUR NUMÉRIQUE/ANALOGIQUE

FT-70DE

Manuel d'utilisation



Table des matières

Introduction	1	Changement de fréquence du canal Home	27
Guide rapide	2	Mémoire Split	27
Commandes et branchements	3	Utilisation de l'étiquette de mémoire	27
Émetteur-récepteur	3	Utilisation de la banque de mémoire	27
Fonctions des touches	5	Fonction de balayage	28
Affichage	6	Balayage VFO	28
Précautions de sécurité (À lire attentivement)	8	Balayage des canaux mémoire	28
A propos de ce manuel	11	Configuration de la réception à l'arrêt du balayage ...	29
Accessoires fournis et options	11	Canal de saut de mémoire et canal mémoire spécifié ...	29
Accessoires fournis	11	Balayage de mémoires programmables (PMS)	29
Options disponibles	11	Fonction de double réception (DW)	29
Préparation	12	Utilisation de la fonction WIRES-X	30
Installation de l'antenne	12	Fonction WIRES-X	30
Fixation du clip de ceinture	12	Connexion à un nœud WIRES-X	
Installation de la batterie	12	en mode C4FM (*recommandé) ...	30
Retrait de la batterie	12	Connectez-vous et communiquez avec WIRES-X	
Charge de la batterie	13	en mode analogique ...	33
Charge de la batterie avec un chargeur de batterie ...	13	Déconnexion du nœud ou du groupe	33
Charge de la batterie avec le chargeur rapide (SBH-28) ...	13	Fonctions utiles	34
Alimentation externe	13	Fonction de squelch de tonalité	34
Branchement d'une alimentation externe		Fonction de squelch à code numérique (DCS)	34
pour l'utilisation dans un véhicule ...	13	Nouvelle fonction BIPEUR (EPCS)	34
Branchement à une alimentation externe		Fonction d'identifiant personnel numérique (DP-ID) ...	34
avec un câble d'alimentation ...	13	Utilisation du mode Set	35
Fonctionnement	14	Variateur d'intensité lumineuse de l'écran et des touches ...	35
Allumage de l'émetteur-récepteur	14	Réglage du volume du bip	35
Réglage du volume	14	Mise hors tension automatique (APO)	35
Réglage du niveau de squelch	15	Temporisation (TOT)	35
Sélection d'une bande de fréquence	15	Verrouillage de canaux occupés (BCLO)	35
Réglage d'une fréquence	15	Fonction d'économie de batterie de récepteur	35
Modification du pas de fréquence	15	Fonction mot de passe	35
Sélection du mode de communication	16	Tableaux des opérations du mode Set	36
Utilisation de la fonction AMS		Rétablissement des valeurs par défaut (Reset) ...	38
(Sélection automatique de mode) ...	16	Réinitialisation totale	38
Réglage du mode de communication	17	Réinitialisation du mode Set	38
Émission	17	Spécifications	39
Changement de niveau de puissance d'émission ...	18	Déclaration de conformité UE	41
Verrouillage des touches et du bouton DIAL	18		
Fonction de touches programmables	18		
Utilisation de la fonction numérique C4FM utile ...	19		
A propos de la fonction Digital Group ID (DG-ID) ...	19		
Communication avec la fonction DG-ID	19		
Réglage de l'identifiant DG-ID d'émission et			
de réception sur "00" pour la communication			
avec toutes les autres stations qui utilisent le			
mode numérique C4FM	19		
Communication uniquement avec les membres			
spécifiques en réglant l'identifiant DG-ID			
sauf pour "00"	20		
A propos de la fonction GM (Group Monitor)	22		
Affichage des informations de l'autre station			
reçue par la fonction GM (Group Monitor) ...	22		
Fonctionnement du répéteur	24		
Communication par l'intermédiaire du répéteur	24		
Tonalité d'appel (tonalité d'avertissement de 1750 Hz) ...	24		
Utilisation de la mémoire	25		
Enregistrement dans les canaux mémoire	26		
Rappel d'un canal mémoire	26		
Effacement des mémoires	27		
Rappel des canaux Home	27		

Nous vous remercions d'avoir acheté ce produit Yaesu.

- Le **FT-70DE** est un émetteur-récepteur portatif destiné à l'utilisation sur les bandes radioamateurs 144 MHz et 430 MHz. Il est compatible avec les modes FM analogique et C4FM.
- Le **FT-70DE** est robuste et compact (L 60 x H 98 x P 33 mm) et est doté de fonctions résistantes aux éclaboussures, à l'eau et à la poussière, conformément à la norme OP54 pour l'utilisation mobile et sur le terrain.
- La fonction AMS (Sélection automatique de mode) sélectionne automatiquement les modes FM analogique et C4FM en fonction du signal de l'autre station.
- Grâce à la fonction GD-ID (Digital Group ID) (📖19), la fonction Group Monitor (GM) permet de localiser automatiquement et de communiquer avec d'autres stations ayant le même identifiant DG-ID et se trouvant à portée de communication, en utilisant un identifiant de groupe identique compris entre 00 et 99.
- La fonction Digital Personal ID (DP-ID) ne permet les communications que par les émetteurs-récepteurs qui ont enregistré les informations d'identification individuelles qui sont différentes pour chaque émetteur-récepteur inclus dans l'onde radio d'émission de communication numérique.

☐ Compatible avec le mode analogique FM et les modes numériques C4FM.....	📖16
☐ Équipé de la fonction AMS (Sélection automatique de mode)	📖16
☐ La fonction DG-ID contrôle automatiquement si des stations dont la fonction GM est active sur la même fréquence se trouvent à portée de communication	📖19
☐ La fonction DP-ID ne peut rappeler/mettre en attente que les stations qui sont configurées avec le numéro spécifique à l'émetteur-récepteur numérique C4FM.	📖34
☐ LED très lumineuse pour une bonne visibilité du voyant MODE/STATUS	📖4
☐ Supporte la liaison Internet WIRES-X Yaesu, en permettant les communications avec des partenaires éloignés qui utilisent Internet.	📖30
☐ Conception résistante à la poussière et aux éclaboussures, conforme à la norme IPX54 qui protège l'émetteur-récepteur de la poussière et des éclaboussures	📖10
☐ Réception large bande sur la gamme de 108.000 MHz à 579.995 MHz	📖15
☐ Grand choix de fonctions de balayage	📖28
☐ Choix de fonctions d'appel sélectif individuel; tel que le squelch de tonalité (CTCSS) et DCS	📖34
☐ 999 canaux mémoire de grande capacité	📖25
☐ 6 canaux Home et 50 paires de canaux mémoire PMS.....	📖27, 📖29
☐ Création d'étiquettes mnémoniques pour les canaux mémoire et le canal Home	📖27
☐ Branchement à une alimentation externe	📖4
☐ Fonction de mise hors tension automatique (APO) qui éteint l'émetteur-récepteur après une période prédéfinie	📖35
☐ Borne de données (Mini USB) pour la connexion à un PC et aux mises à jour du micrologiciel	📖4

Nous vous invitons à lire intégralement ce manuel ainsi que le manuel Avancé (disponible par téléchargement sur le site web Yaesu), pour comprendre parfaitement les capacités remarquables de ce nouvel émetteur-récepteur **FT-70DE**.

Noms et affichage des commandes



Fonctionnement normal (mode VFO)

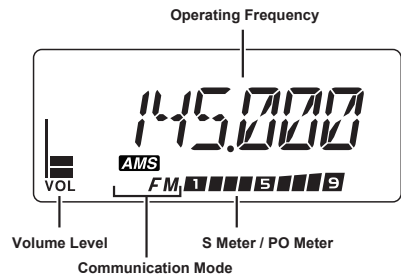

① Mise sous tension

Installez la batterie chargée puis appuyez sur l'interrupteur et maintenez-le enfoncé.

② Entrée de l'indicatif d'appel

Lors de la première mise sous tension après l'achat, entrez l'indicatif d'appel de votre station. L'indicatif d'appel entré peut être modifié dans le mode Set [63 MYCALL] (37).

1. Lors de la première mise sous tension après l'achat, l'écran d'entrée de l'indicatif d'appel s'affiche.



2. Appuyez sur .

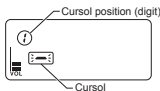

3. Entrée de l'indicatif d'appel
 - Tournez le pour sélectionner chaque caractère.
 - Appuyez sur la touche pour déplacer le curseur vers la droite.
4. Répétez l'étape 3 pour entrer les autres caractères de l'indicatif d'appel.
 - Appuyez sur la touche pour déplacer le curseur vers la gauche.
 - Appuyez sur la touche et maintenez-la enfoncée pour effacer tous les caractères après le curseur.
5. Appuyez sur l'interrupteur PTT () pour terminer l'entrée. L'écran de fonctionnement normal (Mode VFO) s'affiche.

③ Sélection de la bande de fonctionnement

Appuyez sur la touche .

④ Accord de la fréquence

Tournez le .

⑤ Réglage du volume

Tout en appuyant sur le , tournez les pour régler le volume à un niveau confortable.

⑥ Réglage du niveau de squelch

Le niveau de squelch peut être réglé pour supprimer les bruits de fond quand aucun signal n'est reçu.

1. Appuyez sur la touche , puis appuyez sur la touche .
2. Tournez le pour régler le squelch à un niveau où les bruits de fond sont supprimés.
 - * Quand le niveau de squelch augmente, il est probable que le bruit sera supprimé, cependant il peut devenir plus difficile de recevoir les signaux faibles.
3. Appuyez sur l'interrupteur PTT () pour enregistrer le réglage.

⑦ Sélection du mode de communication

Le mode de communication est sélectionné automatiquement pour correspondre au signal reçu.

Appuyez sur la touche pour sélectionner manuellement le mode de communication (17).

⑧ Émission/réception de signaux

- Émission
 - Tout en appuyant sur l'interrupteur PTT (), parlez dans le microphone.
- Réception
 - Relâchez l'interrupteur pour revenir au mode de réception.

Émetteur-récepteur

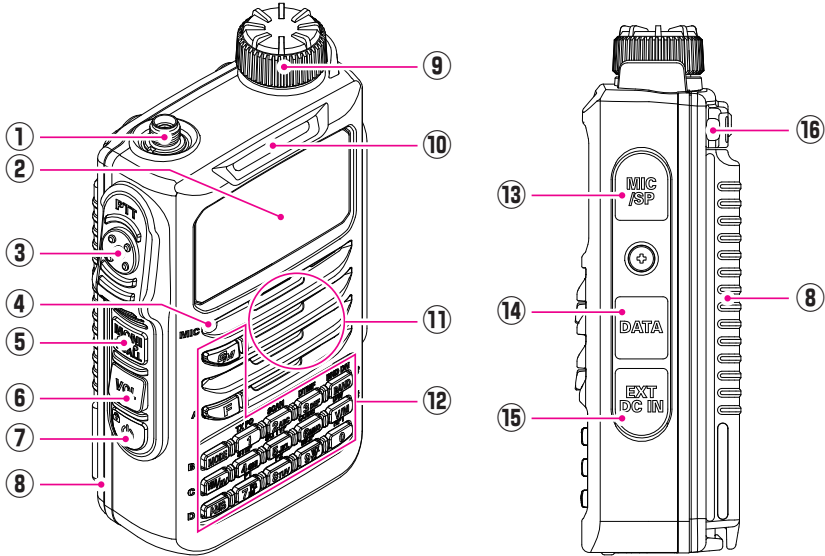

①	Prise jack d'antenne (SMA)* (📖 12)
②	Écran LCD (écran à cristaux liquides) (📖 6) L'écran affiche les conditions de fonctionnement actuelles.
③	Interrupteur PTT (📖 17) • Appuyez sur l'interrupteur PTT pour émettre, et relâchez-le pour recevoir. • Dans le mode Set, appuyez sur l'interrupteur PTT pour enregistrer le nouveau réglage et revenir au fonctionnement normal.
④	Microphone (📖 17)
⑤	Interrupteur MONI/T-CALL Version américaine/asiatique Appuyez sur l'interrupteur MONI/T.CALL pour ouvrir le squelch. Version européenne Appuyez sur l'interrupteur MONI/T.CALL pour activer le T-CALL (1750 Hz) pour l'accès au répéteur. Appuyez sur la touche [F] → appuyez sur l'interrupteur MONI/T-CALL et tournez le bouton DIAL pour régler le squelch.
⑥	Interrupteur VOL (📖 14) Tout en appuyant sur l'interrupteur VOL , tournez le bouton DIAL pour régler le niveau du volume audio.
⑦	Interrupteur Power (Lock) (📖 14, 📖 18) • Quand l'alimentation est sur ON , appuyez sur cet interrupteur et maintenez-le enfoncé pour régler l'alimentation sur OFF . Quand l'alimentation est sur ON , appuyez à nouveau sur cet interrupteur et maintenez-le enfoncé pour régler l'alimentation sur OFF . • Quand l'alimentation est sur ON , appuyez brièvement sur ce bouton pour enclencher ou déclencher le verrouillage des touches.

⑧	Batterie* (📖12)																											
⑨	Bouton DIAL (📖15) <ul style="list-style-type: none"> • Tournez le bouton DIAL pour modifier la fréquence ou sélectionner un canal mémoire. • Tout en appuyant sur l'interrupteur VOL, tournez le bouton DIAL pour régler le niveau du volume audio. • Tournez le bouton DIAL pour sélectionner l'entrée désirée pour le mode Set. 																											
⑩	Voyant MODE/STATUS Indique l'état d'émission/réception, et le mode de communication avec la LED haute luminosité. <table border="1" data-bbox="129 336 1008 703"> <thead> <tr> <th colspan="2">État de communication</th> <th>Partie gauche</th> <th>Partie droite</th> </tr> </thead> <tbody> <tr> <td rowspan="4">Réception</td> <td>Mode FM analogique</td> <td rowspan="4">Vert</td> <td>Vert</td> </tr> <tr> <td>Mode numérique C4FM</td> <td>Bleu</td> </tr> <tr> <td>Données numériques</td> <td>Blanc</td> </tr> <tr> <td>Réception de signaux ayant un identifiant DG-ID, DP-ID, une fréquence de tonalité ou un code DCS qui ne correspond pas</td> <td>Clignotement en bleu</td> </tr> <tr> <td rowspan="2">Emission</td> <td>Mode FM analogique</td> <td>Rouge</td> <td>Rouge</td> </tr> <tr> <td>Mode numérique C4FM</td> <td></td> <td>Bleu</td> </tr> <tr> <td rowspan="2">Fonction GM pendant le fonctionnement</td> <td>L'autre station est à portée de communication</td> <td rowspan="2">—</td> <td>Témoin bleu</td> </tr> <tr> <td>Émission de signal de confirmation GM à l'autre station à portée de communication</td> <td>Bleu</td> </tr> </tbody> </table>	État de communication		Partie gauche	Partie droite	Réception	Mode FM analogique	Vert	Vert	Mode numérique C4FM	Bleu	Données numériques	Blanc	Réception de signaux ayant un identifiant DG-ID, DP-ID, une fréquence de tonalité ou un code DCS qui ne correspond pas	Clignotement en bleu	Emission	Mode FM analogique	Rouge	Rouge	Mode numérique C4FM		Bleu	Fonction GM pendant le fonctionnement	L'autre station est à portée de communication	—	Témoin bleu	Émission de signal de confirmation GM à l'autre station à portée de communication	Bleu
État de communication		Partie gauche	Partie droite																									
Réception	Mode FM analogique	Vert	Vert																									
	Mode numérique C4FM		Bleu																									
	Données numériques		Blanc																									
	Réception de signaux ayant un identifiant DG-ID, DP-ID, une fréquence de tonalité ou un code DCS qui ne correspond pas		Clignotement en bleu																									
Emission	Mode FM analogique	Rouge	Rouge																									
	Mode numérique C4FM		Bleu																									
Fonction GM pendant le fonctionnement	L'autre station est à portée de communication	—	Témoin bleu																									
	Émission de signal de confirmation GM à l'autre station à portée de communication		Bleu																									
⑪	Haut-parleur																											
⑫	Clavier Les fonctions du clavier sont décrites en détail à la page 5.																											
⑬	Jack MIC/SP* <ul style="list-style-type: none"> • Branchez un micro haut-parleur ou un micro écouteur dans cette prise jack. • Branchez un câble de clonage en option (CT-27) pour transférer les données enregistrées et les paramètres des fonctions vers un autre émetteur-récepteur FT-70DE. <hr/>  <ul style="list-style-type: none"> • Ne branchez pas un micro qui n'est pas recommandé par Yaesu. Un mauvais fonctionnement est possible. • Quand un microphone externe ou un câble est branché, la protection anti-poussière et anti-éclaboussure ne fonctionne pas. 																											
⑭	Borne DATA* <ul style="list-style-type: none"> • Pendant la mise à jour du micrologiciel, branchez l'appareil à un PC avec un câble USB. * Quand une nouvelle mise à jour du micrologiciel est disponible pour le FT-70DE, téléchargez les données depuis le site YAESU pour mettre à jour le FT-70DE à la dernière version. * NOTE: Le microphone à caméra en option (MH-85A11U) n'est pas supporté. 																											
⑮	Jack EXT DC IN* (📖13) <ul style="list-style-type: none"> • Pour charger la batterie, branchez le chargeur de batterie dans cette prise jack. • Branchez un adaptateur d'alimentation externe avec une prise allume-cigare (SDD-13) ou un câble d'alimentation externe (E-DC-6) à cette prise jack. 																											
⑯	Trou de courroie (📖12)																											

*: Quand l'antenne et la batterie inclus sont installés et quand la prise jack MIC/SP, la borne DATA et la prise jack EXT DC IN sont couvertes avec des bouchons d'obturation, le FT-70DE répond aux exigences d'étanchéité de niveau IP54.

Fonctions des touches

Légende	Fonction principale (Appuyer sur la touche)		Fonction secondaire (appuyer sur F + Touche)	Troisième fonction (Appuyer pendant plus d'une seconde)
	VFO ou rappel de mémoire	Entrée d'étiquette de mémoire		
GM	Active/désactive la fonction GM (Group Monitor)	Appuyez sur cette touche et maintenez-la enfoncée pour effacer tous les caractères après le curseur	–	Active/désactive la fonction GM "(Group Monitor)
F	Active la fonction de touche "secondaire" (F s'affiche)	Appuyez sur cette touche pour effectuer l'étiquette de mémoire dans le mode Set	Désactive la fonction de touche "secondaire" (F disparaît)	Accède au mode Set.
MODE	Sélectionne le mode de réception entre FM(AM), DN et VW*	Déplace le curseur vers la gauche	Alterne entre l'affichage de la fréquence et l'affichage de l'étiquette de mémoire	Configure le numéro DG-ID
HM/RV	Inverse les fréquences d'émission et de réception pendant les communications à travers un répéteur	–	Rappelle le canal "HOME" (fréquence préférée)	Écrase le canal "HOME" (fréquence préférée)
AMS	Sélectionne le mode AMS (TX AUT/TX FM/TX DIG)	–	Active la fonction WIRES-X	Active la fonction AMS
BAND (BND DN)	D é p l a c e l e fonctionnement vers la bande de fréquence i m m é d i a t e m e n t supérieure	Déplace le curseur vers la droite	Déplace le fonctionnement vers la bande de fréquence immédiatement inférieure	–
V/M (DW)	Alterne entre le mode VFO et le mode de canal mémoire	Appuyez sur cette touche et maintenez-la enfoncée pour terminer l'enregistrement du canal mémoire	Active la fonction de double réception	Active le mode "Écriture de mémoire" (pour l'enregistrement du canal mémoire)
1 (TX PO)	Numéro "1"	Numéro "1"	Sélectionne le niveau de puissance de sortie d'émission désiré	Entre tous les zéros en même temps après avoir entré le numéro "1" pour entrer la fréquence.
2 (SCAN)	Numéro "2"	Numéro "2", ou caractères "A", "B", ou "C"	Commence le balayage	Entre tous les zéros en même temps après avoir entré le numéro "2" pour entrer la fréquence.
3 (DTMF)	Numéro "3"	Numéro "3", ou caractères "D", "E", ou "F"	Sélectionne le mode DTMF.	Entre tous les zéros en même temps après avoir entré le numéro "3" pour entrer la fréquence.
4 (STEP)	Numéro "4"	Numéro "4", ou caractères "G", "H", ou "I"	Sélectionne les pas de fréquence	Entre tous les zéros en même temps après avoir entré le numéro "4" pour entrer la fréquence.
5 (SQ TYP)	Numéro "5"	Numéro "5", ou caractères "J", "K", ou "L"	Sélectionne les types de squelch	Entre tous les zéros en même temps après avoir entré le numéro "5" pour entrer la fréquence.
6 (CODE)	Numéro "6"	Numéro "6", ou caractères "M", "N", ou "O"	Sélectionne la tonalité CTCSS ou le code DCS	entre tous les zéros en même temps après avoir entré le numéro "6" pour entrer la fréquence.
7 (P1)	Numéro "7"	Numéro "7", ou caractères "P", "Q", "R" ou "S"	P1 (touche programmable 1)	entre tous les zéros en même temps après avoir entré le numéro "7" pour entrer la fréquence.
8 (P2)	Numéro "8"	Numéro "8", ou caractères "T", "U", ou "V"	P2 (touche programmable 2)	entre tous les zéros en même temps après avoir entré le numéro "8" pour entrer la fréquence.
9 (SKIP)	Numéro "9"	Numéro "9", ou caractères "W", "X", "Y" ou "Z"	Sélectionne le canal "Skip" ou le canal "Select" du balayage de mémoire	entre tous les zéros en même temps après avoir entré le numéro "9" pour entrer la fréquence.
0 (RPT)	Numéro "0"	Numéro "0", ou symboles "(espace)", "-", "/", "?", ou "!"	Sélectionne le sens de déplacement de fréquence montante ("–", "+", ou "simplex") pendant l'opération du répéteur.	entre tous les zéros en même temps après avoir entré le numéro "0" pour entrer la fréquence.

*: L'icône VW s'affiche quand le mode Set [16 DIG VW] (□ 36) est configuré sur "ON" (le réglage par défaut est "OFF").

Affichage

Frequency / Memory Tag / Set Mode Item

Memory Channel Number / HOME Channel / Memory Bank Number / In Range / Out of Range (GM function)

Volume Bar Graph

Communication Mode































DN: Normal digital mode
VW: Voice wide mode
FM: Analog FM mode
AM: AM mode (Receive only)

S Meter : Displays the received signal strength
PO Meter : Displays the transmit power level

The screenshot shows a radio's LCD display with the following elements:

- Top bar: GM, PRI, -, +, T, SQ, DCS, PAG
- Channel number: 888
- Volume bar graph: A vertical bar on the left side.
- Signal strength indicator: A meter with 5 segments, labeled 'S Meter'.
- Transmit power indicator: A meter with 5 segments, labeled 'PO Meter'.
- Mode indicators: F, AMS, LOW, DW, and a power icon.
- Bottom bar: VOL, DN, VW, AM, 1, 5, 9
- Right side: 25, 50, 75, and a battery icon.

Icône	Description	
	S'affiche quand la fonction GM (Group Monitor) dans le mode numérique est activée.	19 22
	: Canal mémoire enregistré comme saut de mémoire : Canal mémoire enregistré comme mémoire spécifiée (avec clignotement)	29
PRI	Canal mémoire prioritaire	29
	Sens de décalage relais Mémoire Split (simultanément)	24 27
T SQ	T : S'affiche quand la fonction codeur de tonalité en mode FM analogique est activée. T SQ : S'affiche quand la fonction squelch de tonalité en mode FM analogique est activée.	34
DCS	S'affiche quand la fonction DCS en mode FM analogique est activée.	34
PAG	S'affiche quand la fonction PAGER est activée.	34
	L'état de la batterie est affiché en 4 étapes. (Aucun affichage) : Batterie complètement chargée : Puissance de batterie suffisante : Batterie déchargée Charger la batterie. : (clignotant) Charger la batterie immédiatement.	13

Icône	Description													
	 : S'affiche quand une touche de fonction est enfoncée.  : Lors de l'écriture du canal mémoire, etc.	 5  26												
	S'affiche quand la fonction AMS (Sélection automatique de mode) est activée. Il est recommandé d'activer la fonction AMS pour les opérations normales.	 16												
LOW	Voyant de niveau de puissance TX (Puissance TX LOW/MID sélectionnée) <table border="1" data-bbox="239 352 910 544"> <thead> <tr> <th data-bbox="239 352 389 395">Puissance TX</th> <th data-bbox="389 352 524 395">Icône</th> <th data-bbox="524 352 910 395">Compteur de puissance TX pendant l'émission</th> </tr> </thead> <tbody> <tr> <td data-bbox="239 395 389 438">HIGH (5 W)</td> <td data-bbox="389 395 524 438">(Aucun affichage)</td> <td data-bbox="524 395 910 438">  </td> </tr> <tr> <td data-bbox="239 438 389 491">MID (2 W)</td> <td data-bbox="389 438 524 491">LOW</td> <td data-bbox="524 438 910 491">  </td> </tr> <tr> <td data-bbox="239 491 389 544">LOW (0,5 W)</td> <td data-bbox="389 491 524 544">LOW</td> <td data-bbox="524 491 910 544">  </td> </tr> </tbody> </table>	Puissance TX	Icône	Compteur de puissance TX pendant l'émission	HIGH (5 W)	(Aucun affichage)		MID (2 W)	LOW		LOW (0,5 W)	LOW		 18
Puissance TX	Icône	Compteur de puissance TX pendant l'émission												
HIGH (5 W)	(Aucun affichage)													
MID (2 W)	LOW													
LOW (0,5 W)	LOW													
DW	S'affiche quand la fonction Double réception (DW) est activée.	 29												
	S'affiche quand la fonction APO (Mise hors tension automatique) est activée.	 35												
	S'affiche quand la fonction de sonnerie en mode FM analogique est activée.	 36												
	S'affiche quand la fonction de verrouillage est activée.	 18												
DN	Mode V/D (Mode numérique normal)	 17												
VW	Mode FR vocal (mode vocal plein débit)	 17												
FM	Mode FM analogique	 17												
AM	Mode AM (réception seulement)	 17												
	Composeur automatique DTMF actif	-												

Précautions de sécurité (À lire attentivement)

Veillez à lire ces précautions importantes et utilisez ce produit en toute sécurité.

Yaesu n'est pas responsable de défaillances ou de problèmes causés par l'utilisation ou l'usage impropre de ce produit par l'acheteur ou par des tiers. En outre, Yaesu n'est pas responsable de dommages causés par l'utilisation de ce produit par l'acheteur ou par des tiers, sauf dans les cas où le versement de dommages a été demandé aux termes de la loi.

Types et significations des avis



DANGER

Une situation dangereuse imminente qui, si elle n'est pas évitée, peut entraîner la mort ou de graves blessures.



AVERTISSEMENT

Une situation potentiellement dangereuse qui, si elle n'est pas évitée, peut entraîner la mort ou de graves blessures.



ATTENTION

Un situation potentiellement dangereuse qui, si elle n'est pas évitée, peut causer des blessures mineures ou modérée ou uniquement des dommages matériels.

Types et significations des symboles



Ces symboles signifient des actions interdites, qui ne doivent pas être effectuées pour utiliser ce produit en toute sécurité. Par exemple:  indique que le produit ne doit pas être démonté.



Ces symboles signifient des actions nécessaires, qui doivent être effectuées pour utiliser ce produit en toute sécurité. Par exemple:  indique que la fiche d'alimentation doit être débranchée.



DANGER



N'utilisez pas ce produit dans une zone où les émetteurs-récepteurs RF sont interdits, par ex. dans les hôpitaux, les avions ou les trains.
Ce produit peut affecter des dispositifs électroniques ou médicaux.



N'émettez pas avec cet appareil si vous portez ou que vous utilisez un dispositif médical tel qu'un pacemaker. Pour les émissions, utilisez une antenne externe et restez aussi loin que possible de l'antenne externe.

Les ondes radio émises par l'émetteur peuvent causer un mauvais fonctionnement des dispositifs médicaux et entraîner des blessures ou la mort.



N'mettez pas avec cet appareil dans un endroit bondé pour la sécurité des personnes utilisant un dispositif médical tel qu'un pacemaker.

Les ondes radio émises par ce produit peuvent causer un mauvais fonctionnement des dispositifs médicaux et entraîner des blessures ou la mort.



En présence de tonnerre ou d'éclairs à proximité, quand une antenne extérieure est utilisée, éteignez immédiatement l'émetteur-récepteur et débranchez l'antenne extérieure de l'émetteur-récepteur.

Cela pourrait causer un incendie, un choc électrique ou des détériorations.



N'utilisez pas ce produit ou le chargeur de batterie dans des lieux où des gaz inflammables sont émis.
Vous pourriez causer un incendie ou une explosion.



N'utilisez pas ce produit en conduisant une bicyclette ou une voiture. Vous pourriez avoir un accident.

Arrêtez la bicyclette ou la voiture dans un endroit sûr avant d'utiliser ce produit.



Ne touchez à mains nues les éventuels produits qui fuient le l'afficheur LCD ou de la batterie.

Les produits chimiques peuvent coller à la peau ou pénétrer dans les yeux et causer des brûlures chimiques. Dans ce cas, consultez immédiatement un médecin.



Ne soudez pas et ne court-circuitiez pas les bornes de la batterie.

Cela pourrait causer un incendie, des fuites, une surchauffe, une explosion ou un allumage.

Ne transportez pas la batterie si vous portez un collier, des barrettes ou de petits objets métalliques. Cela pourrait causer un court-circuit.



AVERTISSEMENT



Ne démontez pas et n'altérez pas ce produit.
Cela pourrait causer des blessures, un choc électrique ou une défaillance.











Ne manipulez pas la batterie ou le chargeur avec des mains humides. Ne branchez pas et ne débranchez pas la prise d'alimentation avec des mains humides.











Cela pourrait causer des blessures, des fuites, un incendie ou une défaillance.









Maintenez les bornes de la batterie propres.







Des contacts de bornes sales ou corrodés risquent de causer un incendie, une fuite, une surchauffe, une explosion ou un allumage.







	<p>Si le corps principal du produit, la batterie ou le chargeur de batterie émet de la fumée ou une odeur étrange, éteignez immédiatement l'émetteur-récepteur; retirez la batterie et débranchez la fiche de la prise.</p> <p>Cela pourrait causer des fuites de produit chimique, une surchauffe, la détérioration de composants, un allumage ou une défaillance. Contactez le concessionnaire chez qui vous avez acheté ce produit ou le service Consommateur Amateur Yaesu.</p>
	<p>Évitez de plier, tordre, tirer, chauffer et modifier le cordon d'alimentation et les câbles de connexion de manière excessive.</p> <p>Cela risque de couper ou d'endommager les câbles et de causer un incendie, un choc électrique et la défaillance du matériel.</p>
	<p>Ne tirez pas sur le câble pour brancher et débrancher le cordon d'alimentation et les câbles de connexion.</p> <p>Tenez toujours la fiche ou le connecteur pour les débrancher; dans le cas contraire, un incendie, un choc électrique et un défaut du matériel peuvent se produire.</p>
	<p>N'utilisez pas l'appareil si le cordon et les câbles de connexion sont endommagés et lorsque le connecteur d'alimentation c.c. n'est pas fermement branché.</p> <p>Contactez le service d'assistance clients radioamateurs Yaesu ou le magasin où vous avez acheté l'émetteur-récepteur.</p>
	<p>Ne coupez jamais le porte-fusible du cordon d'alimentation c.c.</p> <p>Cela peut causer un court-circuit et entraîner une inflammation et un incendie.</p>
	<p>Utilisez uniquement les fusibles de type spécifié.</p> <p>L'utilisation d'un fusible incorrect peut causer un incendie ou la défaillance du matériel.</p>
	<p>N'installez pas le panneau avant, l'émetteur-récepteur ou les câbles à proximité des airbags.</p> <p>En cas d'accident, l'émetteur-récepteur peut interférer avec le déploiement des airbags et entraîner de graves blessures. Les câbles peuvent aussi causer un mauvais fonctionnement des airbags.</p>
	<p>Ne mettez pas cet émetteur-récepteur sous tension avec une tension différente de la tension d'alimentation spécifiée.</p> <p>Cela pourrait causer un incendie, un choc électrique ou des détériorations.</p>

	<p>N'effectuez pas de transmissions très longues.</p> <p>Le corps principal de l'émetteur-récepteur peut surchauffer et entraîner la défaillance de composants ou des brûlures corporelles.</p>
	<p>Ne placez pas l'émetteur-récepteur dans des zones mouillées ou humides (par ex. à côté d'un humidificateur).</p> <p>Cela peut entraîner un incendie, un choc électrique et la défaillance du matériel.</p>
	<p>N'utilisez pas de cordons d'alimentation c.c. différents du cordon fourni ou spécifié.</p> <p>Cela peut entraîner un incendie, un choc électrique et un mauvais fonctionnement du matériel.</p>
	<p>Lorsque vous branchez un cordon d'alimentation c.c., assurez-vous que les polarités positives et négatives sont correctes.</p> <p>Un branchement inverse peut détériorer le matériel.</p>
	<p>Pendant l'émission, maintenez l'émetteur-récepteur à une distance minimum de 5,0 mm (3/16 pouces) de votre corps.</p> <p>Utilisez exclusivement l'antenne fournie. N'utilisez pas d'antennes modifiées ou endommagées.</p>
	<p>Débranchez le cordon d'alimentation et les câbles de raccordement avant d'installer les accessoires vendus séparément ou de remplacer le fusible.</p> <p>Cela peut entraîner un incendie, un choc électrique et la défaillance du matériel.</p>
	<p>Suivez les instructions fournies pour installer les éléments vendus séparément et pour remplacer le fusible.</p> <p>Cela peut entraîner un incendie, un choc électrique et la défaillance du matériel.</p>
	<p>Utilisez uniquement les vis fournies ou spécifiées.</p> <p>L'utilisation de vis de taille différente peut entraîner un incendie, un choc électrique ou détériorer des composants.</p>
	<p>Ne placez pas l'émetteur-récepteur dans un endroit confiné qui n'est pas correctement aéré (par exemple une étagère de bibliothèque).</p> <p>Cela peut entraîner une surchauffe et un incendie, un choc électrique et la défaillance du matériel.</p>
	<p>N'utilisez pas l'émetteur-récepteur sur un tapis ou une couverture.</p> <p>Cela peut entraîner une surchauffe et un incendie, un choc électrique et la défaillance du matériel.</p>
	<p>Si un corps étranger est renversé dans l'émetteur-récepteur, éteignez-le immédiatement et débranchez la fiche d'alimentation de la prise.</p> <p>Son utilisation tel quel peut entraîner un incendie, un choc électrique ou des détériorations.</p>

ATTENTION

	<p>Ne placez pas l'émetteur-récepteur sur une surface instable ou inclinée, ou dans un endroit exposé à des vibrations extrêmes.</p> <p>L'émetteur-récepteur peut tomber et entraîner un incendie, des blessures ou une détérioration du matériel.</p>		<p>N'essayez pas le boîtier avec du diluant ou du benzène, etc.</p> <p>Utilisez uniquement un chiffon doux et sec pour éliminer les taches du boîtier.</p>
	<p>Ne placez pas l'émetteur-récepteur dans un endroit humide ou poussiéreux.</p> <p>Cela pourrait causer un incendie ou une défaillance.</p>		<p>Ne lancez pas l'émetteur-récepteur et ne le soumettez pas à de forts impacts.</p> <p>Tout abus physique peut endommager les composants et entraîner une défaillance du matériel.</p>
	<p>N'utilisez pas l'émetteur-récepteur à proximité d'un équipement de relais radio.</p> <p>Les transmissions peuvent compromettre les communications radio.</p>		<p>Si l'émetteur-récepteur n'est pas utilisé pendant une période prolongée, éteignez-le et retirez la batterie par mesure de sécurité.</p>
			<p>Tenez les cartes magnétiques et les bandes vidéo à l'écart de l'émetteur-récepteur.</p> <p>Les données enregistrées sur des cartes magnétiques ou des bandes vidéo peuvent être effacées.</p>

-  **Ne placez pas l'émetteur-récepteur à la lumière solaire direct ou à proximité d'un chauffage.**
Le boîtier pourrait se déformer ou se décolorer.
-  **Renseignez-vous après du fabricant de voitures hybrides ou à économie de carburant concernant l'utilisation de l'émetteur-récepteur dans une voiture.**
Le bruit généré par un dispositif électrique embarqué (inverseur, etc.) peut perturber le fonctionnement normal de l'émetteur-récepteur.
-  **N'utilisez pas l'émetteur-récepteur à proximité d'un téléviseur ou d'une radio.**
Des interférences radio peuvent se produire dans l'émetteur-récepteur, le téléviseur ou la radio.
-  **N'émettez pas à proximité d'un téléviseur et d'une radio.**
Les transmissions peuvent causer des interférences électromagnétiques.
-  **Pendant l'émission, maintenez l'antenne aussi loin de vous que possible.**
-  **Des expositions prolongées aux ondes électromagnétiques peuvent avoir un impact négatif sur votre santé.**
-  **Ne balancez pas et ne lancez pas ce produit en le tenant par son antenne.**
Cela pourrait blesser d'autres personnes et entraîner des détériorations et la défaillance de l'émetteur-récepteur.

-  **N'utilisez pas l'émetteur-récepteur dans un endroit bondé.**
L'antenne pourrait heurter d'autres personnes et entraîner des blessures.
-  **Maintenez ce produit hors de la portée des enfants.**
Cela pourrait blesser l'enfant ou endommager l'émetteur-récepteur.
-  **N'utilisez pas des produits différents des options et des accessoires spécifiés.**
Cela pourrait entraîner des défaillances ou un mauvais fonctionnement.
-  **Fixez solidement la dragonne et le clip de ceinture.**
Une installation incorrecte peut entraîner la chute du FT-70DE et causer des blessures ou des dommages.
-  **Ce produit est doté d'une structure étanche conforme à la norme "IP54" quand l'antenne et la batterie fournies sont installées et quand des bouchons en caoutchouc obturent correctement la prise jack MIC/SP, la prise jack EXT DC IN et la borne DATA. Si l'émetteur-récepteur est mouillé, essayez-le avec un chiffon sec, etc. Ne le laissez pas exposé à l'humidité.**
L'exposition à une humidité excessive peut dégrader les performances de l'émetteur-récepteur, réduire sa durée de vie ou causer des défaillances ou des chocs électriques.
-  **Avant de mettre au rebut une batterie déchargée, appliquez un ruban adhésif ou un revêtement isolant sur ses bornes.**





À propos de la protection IP54 contre les éclaboussures, l'eau et la poussière

Lorsque l'antenne et la batterie fournis sont installés et que la prise jack MIC/SP, la prise jack EXT DC IN et la borne DATA sont obturés par les bouchons en caoutchouc, ce produit résiste à l'humidité et aux éclaboussures. Pour assurer une protection continue contre les éclaboussures, l'eau et la poussière, veillez à vérifier les points suivants avant chaque utilisation.

- Recherchez la présence de dommages, de détériorations et de saleté.**
Caoutchouc de l'antenne, caoutchouc de l'interrupteur à clé, bouchon en caoutchouc de la prise jack MIC/SP, de la prise jack EXT DC IN, de la borne DATA, et joints de la batterie.
- Nettoyage**
Essayez avec un chiffon doux et sec.
Si ce produit est contaminé par de l'eau de mer, du sable ou de la saleté, nettoyez-le immédiatement avec un chiffon doux humide.
- Intervalles d'entretien recommandés**
Pour assurer des performances optimales continues, il est recommandé d'effectuer un entretien tous les ans, ou en cas de dommages ou de détériorations.
Notez que l'entretien fait l'objet de frais.
- Ne versez pas et n'immergez pas ce produit dans les liquides suivants:**
Eau de mer, piscine, source chaude, eau savonneuse, détergents ou produits pour le bain, alcool ou produits chimiques.
- Ne laissez pas ce produit dans un endroit très humide pendant une période prolongée:**
Salle de bain, cuisine ou lieu humide.
- Autres précautions**
Ne retirez pas le bouchon en caoutchouc de la batterie, de la prise jack MIC/SP, de la prise jack EXT DC IN ou de la borne DATA quand des gouttes d'eau se sont accumulées sur l'émetteur-récepteur ou quand il est installé dans un environnement humide. De l'eau risque de pénétrer dans l'émetteur-récepteur et de causer des défaillances de l'équipement.
Ce produit n'est pas totalement étanche et ne doit jamais être immergé dans l'eau.

A propos de ce manuel

Des symboles, des icônes et des conventions de référence sont utilisés dans ce manuel. Leurs significations sont décrites dans le tableau ci-dessous.

Symboles	Description
	Cette icône indique des avertissements et des informations qui doivent être lus.
	Cette icône indique des remarques, des suggestions et des informations qui doivent être lues.
	Cette icône indique d'autres pages contenant des informations importantes.
	Cette icône indique le manuel Avancé FT-70DE disponible sur le site YAESU, qui contient des informations utiles.

- Les paramètres au moment de l'achat sont indiqués comme les "valeurs par défaut" ou "réglages par défaut".
- Les noms des éléments du mode Set affichés sur l'écran LCD et le nom des touches de l'émetteur-récepteur sont indiqués en caractères gras.

Accessoires fournis et options

Accessoires fournis

- Batterie Li-ion rechargeable 7,4 V, 1800 mAh **SBR-24LI**
- Chargeur de batterie **SAD-11C/U/H*1**
- Antenne Manuel d'utilisation (ce manuel) Fiche de garantie
- Clip de ceinture Câble USB Manuel SBR-24LI



- Vérifiez que le nom du concessionnaire chez qui vous avez acheté l'émetteur-récepteur et la date d'achat sont indiqués sur la fiche de garantie.
- Si un élément est manquant, contactez le concessionnaire chez qui vous avez acheté l'émetteur-récepteur.

Options disponibles

- Batterie Li-ion rechargeable 7,4 V, 1800 mAh **SBR-24LI**
- Chargeur de batterie **SAD-18B**
SAD-11C/U/H*1
- Chargeur rapide **SBH-28**
- Câble c.c. avec fiche allume-cigare **SDD-13**
- Câble c.c. **E-DC-6**
- Haut-parleur / Microphone **MH-34B4B** Écouteur microphone **SSM-57A**
- Casque VOX **SSM-63A** Adaptateur de microphone **CT-44**
- Adaptateur BNC-SMA (BNCJ-SMAP) **CN-3** Étui souple **SHC-27**
- Câble de clonage **CT-27**

*1 Le suffixe "B" se réfère à 120 Vca (fiche de type A), le suffixe "C" se réfère à 230-240 Vca (fiche de type C), le suffixe "F" se réfère à 220 Vca, le suffixe "H" se réfère à 220-230 Vca (fiche australienne), et le suffixe "U" se réfère à 230 Vca (fiche de type BF).

La disponibilité des accessoires peut varier. Certains accessoires sont fournis de série conformément aux exigences locales, tandis que d'autres peuvent ne pas être disponibles dans certaines régions. Contactez votre concessionnaire Yaesu pour tout détail concernant ces options et toute option récente. Tout raccordement d'accessoires non approuvés par Yaesu peut annuler la garantie limitée de cet appareil, si cela entraîne des détériorations.

Préparation

Installation de l'antenne

1. Tournez l'antenne dans le sens horaire jusqu'à ce qu'elle soit bien fixée.

- Ne tenez et ne tordez pas la partie supérieure de l'antenne pour l'installer ou la retirer. Vous risqueriez de casser les conducteurs situés à l'intérieur de l'antenne.
- Ne manipulez pas l'émetteur sans avoir installé l'antenne. Les éléments de l'émetteur risquent d'être endommagés.
- Si vous utilisez une antenne différente de celle fournie, ou si vous branchez une antenne externe, assurez-vous que le ROS est réglé sur 1,5 ou moins.

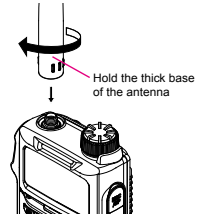

Fixation du clip de ceinture

1. Fixez le clip de ceinture à l'arrière de l'émetteur-récepteur avec les vis fournies (deux).

- Veillez à utiliser les vis fournies pour fixer le clip de ceinture. Si vous utilisez d'autres vis, le clip de ceinture ne peut pas être solidement fixé à la batterie et l'émetteur-récepteur risque de tomber avec la batterie; l'émetteur-récepteur et la batterie peuvent tomber et occasionner des blessures, des ruptures et autres dommages.
- Utilisez une dragonne capable de supporter le poids de l'émetteur-récepteur. Si la dragonne n'est pas suffisamment solide, elle risque de casser et l'émetteur-récepteur peut alors tomber et provoquer des blessures, des ruptures ou d'autres difficultés.

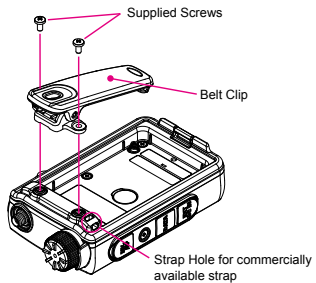

Installation de la batterie

1. Soulevez le clip de ceinture vers l'extérieur (①) et insérez la batterie dans les joints du compartiment de batterie à l'arrière de l'émetteur-récepteur.
2. Appuyez sur la batterie jusqu'à ce qu'elle s'enclenche fermement (②).
3. Faites coulisser la plaque de verrouillage de batterie en position "UNLOCK" à côté du loquet de la batterie jusqu'à ce que le mot "LOCK" apparaisse complètement.

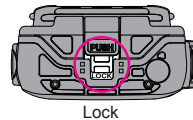
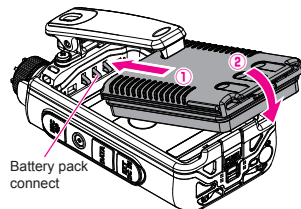

Retrait de la batterie

1. Faites coulisser la plaque de verrouillage de batterie en position "UNLOCK".
2. Appuyez sur le bouton de déblocage (PUSH) et inclinez le clip de ceinture vers l'extérieur, puis retirez la batterie.



Charge de la batterie

Charge de la batterie avec un chargeur de batterie

Avec le chargeur de batterie fourni (SAD-11), il faut environ 6 heures* pour charger complètement la batterie SBR-24LI.

*: En fonction de l'état de la batterie, la durée de charge peut être supérieure.

1. **Éteignez** l'émetteur-récepteur pour installer la batterie.
2. Observez la figure à droite pour brancher les fiches du chargeur de batterie.

Quand la batterie est en charge, le côté gauche du voyant MODE/STATUS s'allume en rouge, et "CHGING" s'affiche.

3. Une fois la charge terminée, l'affichage change pour indiquer "CHGFUL" et le voyant MODE/STATUS s'allume en vert.

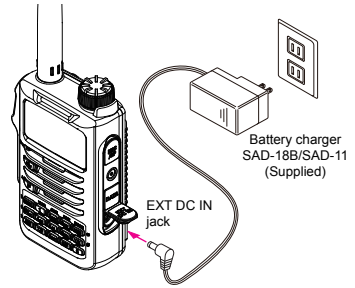



- Sur la version américaine, le voyant MODE/STATUS n'est pas allumé pendant la charge ou une fois la charge terminée.
- L'icône de charge clignote, et la progression de la charge est indiquée sur le graphique à barre du S/PO-mètre "■■■■■■■■■" pendant la charge.
- Une fois la charge terminée, elle s'arrête automatiquement.
- Si "CHGERR" s'affiche sur l'écran LCD pendant la charge et si la batterie ne se charge pas après 10 heures ou plus, cessez immédiatement de charger la batterie. La batterie est probablement arrivée en fin de vie ou est défectueuse. Dans ce cas, remplacez la batterie par une neuve.
- Chargez la batterie dans une plage de température comprise entre +5°C et +35°C.



Charge de la batterie avec le chargeur rapide (SBH-28)

Pour toute information sur le chargeur rapide (SBH-28), consultez les manuel SBH-28 en option.

- **Indication de la durée approximative d'utilisation et du niveau de charge restante**
Le temps de fonctionnement approximatif de l'émetteur-récepteur avec la batterie au lithium-ion complètement chargée (SBR-24LI) et l'indication du niveau de charge restant de la batterie sont indiqués dans le tableau ci-dessous:

Bande de fréquence	Bande utilisée Charge	Indication de niveau (Icône)
Bande de 144 MHz	Environ 8 heures	(Aucun affichage) : Batterie complètement chargée.  : Puissance de batterie suffisante  : Batterie déchargée. Charger la batterie.
Bande de 430 MHz	Environ 7 heures	 : (clignotant) Charger la batterie immédiatement.

Les calculs du niveau de charge de batterie sont basés sur un cycle de fonctionnement de: 6 secondes d'émission (5 W): 6 secondes de réception (VOL Level 16): 48 secondes d'attente (RX SAVE 1:5)

Les durées réelles de fonctionnement de l'émetteur-récepteur indiquées dans le tableau ci-dessus varient en fonction de l'utilisation, des conditions, de la température ambiante, etc.

Alimentation externe

Branchement d'une alimentation externe pour l'utilisation dans un véhicule

Le câble c.c. en option avec fiche allume-cigares (SDD-13) permet d'alimenter l'appareil à partir de la prise allume-cigares d'un véhicule à moteur.

Branchement à une alimentation externe avec un câble d'alimentation

Le câble c.c. en option (E-DC-6) permet de brancher l'émetteur-récepteur à une alimentation externe.

Fonctionnement

Allumage de l'émetteur-récepteur

1. Appuyez sur l'interrupteur **Power (Lock)** et maintenez-le enfoncé pour **allumer** l'émetteur-récepteur.

- **Extinction de l'émetteur-récepteur**

Appuyez à nouveau sur l'interrupteur **Power (Lock)** pour **éteindre** l'émetteur-récepteur.

- **Entrée de l'indicatif d'appel**

La première fois que l'émetteur-récepteur est allumé après l'achat, entrez votre indicatif d'appel.

- **Entrée des caractères**

Entrez l'indicatif d'appel avec les dix touches ou le bouton **DIAL**.

- Tournez le bouton **DIAL** pour sélectionner l'un des 38 caractères disponibles:

... ⇄ 0 - 9 ⇄ **A - Z** ⇄ (espace) ⇄ \cdot ⇄ $\dot{\cdot}$ ⇄ ...

- * Les signes " - " et " / " ne peuvent pas être entrés pour le premier caractère de l'indicatif d'appel.

- Appuyez plusieurs fois sur les touches pour alterner entre les quatre caractères disponibles associés à cette touche. Par exemple: appuyez plusieurs fois sur [2] pour alterner entre **A** → **B** → **C** → **2** → **A** ...

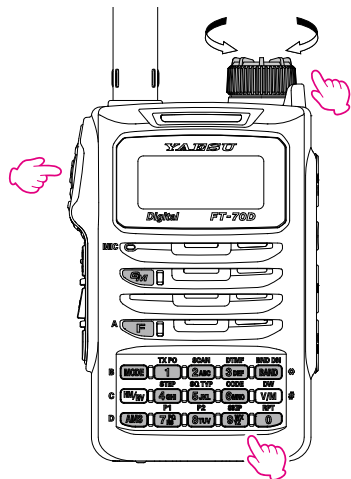
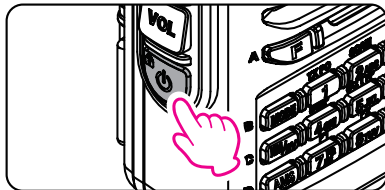

- **Déplacement du curseur et suppression des caractères entrés:**

Touche **[BAND]**: Déplace le curseur vers la droite

Touche **[MODE]**: Déplace le curseur vers la gauche

Touche **[GM]**: Appuyer et maintenir enfoncé pour effacer tous les caractères après le curseur

- **Enregistrement de l'indicatif d'appel entré:**

Appuyez sur la touche **[F]** ou sur l'interrupteur **PTT**



- L'indicatif d'appel peut être modifié avec l'élément **[63 MYCALL]** (□ 37) du mode Set.

Il est possible de saisir jusqu'à 10 caractères.

- Les caractères qui peuvent être entrés pour l'indicatif d'appel sont les chiffres 0-9, les lettres "A - Z" en majuscules, le tiret et la barre oblique.

Réglage du volume

1. Tout en appuyant sur le bouton **VOL**, tournez le bouton **DIAL** pour régler le volume à un niveau confortable.

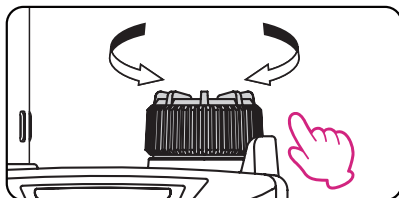
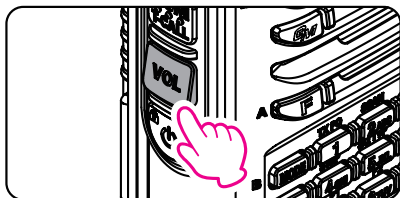

Réglage du niveau de squelch

Le niveau de squelch peut être réglé pour supprimer les bruits de fond quand aucun signal n'est présent.

1. Appuyez sur la touche **[F]** puis appuyez sur l'interrupteur **MONI/T-CALL**.
"SQL □" (0 - 15) s'affiche sur l'écran LCD.
2. Tournez le bouton **DIAL** pour régler le squelch à un niveau auquel les bruits de fond sont supprimés.
3. Appuyez sur l'interrupteur **PTT** pour enregistrer le réglage.



- Le réglage par défaut est "SQL 1"
- Pour rappeler le canal HOME de chaque bande de fréquence, touchez la touche **[HM/RV]**.

Sélection d'une bande de fréquence

1. Appuyez sur la touche **[BAND]** pour sélectionner la bande de fréquence désirée.

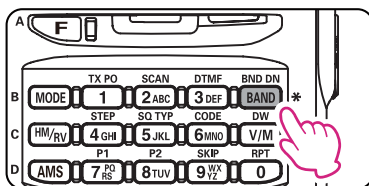

Les plages de fréquence pour chaque bande de fréquence sont indiquées ci-dessous :

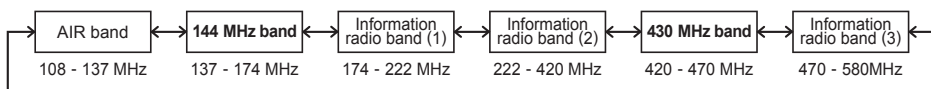

Appuyez sur la touche **[F]** puis appuyez sur la touche **[BAND]** pour commuter les bandes de fréquence dans l'ordre inverse.

Réglage d'une fréquence

- Bouton **DIAL**
Appuyez sur la touche **[F]** puis tournez les bouton **DIAL** pour modifier la fréquence par pas de 1 MHz.
- Touches numériques
Appuyez sur les touches numériques pour entrer les chiffres de la fréquence dans l'ordre, en commençant par le chiffre de 100 MHz.



Lorsqu'une fréquence est entrée avec les touches numériques, elle peut être annulée en appuyant sur l'interrupteur **PTT**.

Modification du pas de fréquence

La rotation du bouton **DIAL** permet de modifier le pas de fréquence. Normalement, le réglage par défaut fournit un pas de fréquence satisfaisant.

1. Appuyez sur la touche **[F]** puis appuyez sur la touche **[4]** (STEP), et tournez le bouton **DIAL** pour modifier le pas de fréquence.
2. Appuyez sur l'interrupteur **PTT** pour enregistrer le réglage et revenir au fonctionnement normal.



Dans le réglage par défaut, le pas de fréquence est réglé sur "AUTO", ce qui fournit automatiquement un pas de fréquence adapté à la bande de fréquence.

Sélection du mode de communication

Utilisation de la fonction AMS (Sélection automatique de mode)

L'émetteur-récepteur **FT-70DE** est équipé de la fonction AMS (Sélection automatique de mode) qui sélectionne automatiquement le mode de communication correspondant au signal reçu.

1. Appuyez sur la touche **[AMS]** pour **activer** ou **désactiver** la fonction AMS.

Quand la fonction AMS est désactivée, le mode de communication doit être sélectionné manuellement. Voir "**Réglage du mode de communication**".

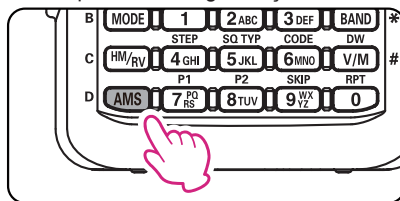

Le mode de communication sélectionné s'affiche sous l'icône AMS.

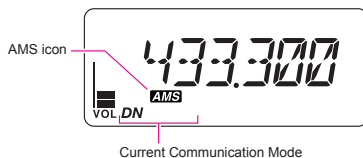

- Le réglage par défaut est "ON" dans la fonction AMS.
- La fonction AMS ne peut être réglée sur ON que pendant le fonctionnement sur les bandes radioamateur 144 MHz et 430 MHz.

● Réglage du mode d'émission pendant l'utilisation de la fonction AMS

La fonction AMS règle automatiquement le récepteur sur le mode du signal reçu, mais le mode d'émission peut être réglé indépendamment du mode reçu.

1. Appuyez sur la touche **[AMS]**.
2. Tournez le bouton **DIAL** pour régler le mode d'émission désiré comme suit.

Mode d'émission	Réception et émission
TX AUT (TX AUTO)	Réception: Sélectionne automatiquement le mode de communication des émissions en fonction du signal reçu. Émission: Émet automatiquement dans le mode de communication sélectionné par la fonction AMS, ou dans le mode sélectionné manuellement en appuyant sur la touche [MODE] .
TX FM	Réception: Sélectionne automatiquement le mode de communication des émissions en fonction du signal reçu. Émission: Émet toujours dans le mode FM analogique.
TX DIG (TX DIGITAL)	Réception: Sélectionne automatiquement le mode de communication des émissions en fonction du signal reçu. Émission: Émet toujours dans le mode DN.

3. Appuyez sur la touche **[AMS]** ou sur l'interrupteur **PTT** pour enregistrer le réglage et revenir au fonctionnement normal.



Quand la fonction AMS est **activée**, appuyez sur la touche **[MODE]** pour modifier provisoirement le mode de communication.

Réglage du mode de communication

- Pour régler le mode de communication, appuyez sur la touche **[AMS]** pour **désactiver** la fonction AMS. L'icône "AMS" s'éteint.
- Appuyez sur la touche **[MODE]** pour modifier le mode de communication.



Mode de communication	icône	Description des modes
Mode V/D (Mode d'émission Voix/ données simultanée)	DN	C'est le mode numérique standard. Les appels sont moins sujets aux interruptions causées par la détection et la correction du signal vocal numérique reçu.
Mode vocal FR ^{*1} (Mode vocal plein débit)	VW ^{*1}	Communication de données grande vitesse utilisant la totalité de la bande 12.5 kHz. Permet une communication vocale de grande qualité.
Mode FM	FM	Communication analogique utilisant le mode FM.
Mode AM (réception seule) ^{*2}	AM	Le mode AM pour la réception seule.

*1 Quand le mode Set **[16 DIG VW]** (□ 36) est réglé sur "ON" (le réglage par défaut est "OFF"), le mode vocal FR (VW) peut être sélectionné.

*2 Quand le mode Set **[47 RX MOD]** (□ 37) est réglé sur "AUTO" (le réglage par défaut), le mode AM est sélectionné automatiquement dans la bande AIR (108 - 136.995 MHz).

Émission

- Tout en appuyant sur l'interrupteur **PTT**, parlez dans le micro.

Le voyant **MODE/STATUS** s'allume pendant l'émission.

Mode d'émission	Partie gauche	Partie droite
FM analogique	Rouge	Rouge
Mode numérique C4FM		Bleu

Si vous appuyez sur l'interrupteur **PTT** quand une fréquence différente de la bande radioamateur est sélectionnée, une tonalité d'alarme (bip) est émise et le message "**ERROR**" s'affiche sur l'écran LCD, en désactivant l'émission.

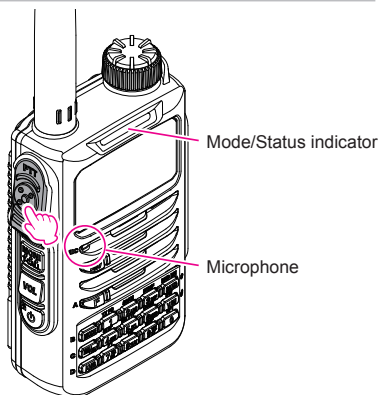

- Relâchez l'interrupteur **PTT** pour revenir au mode de réception.

Pendant la réception d'un signal, le voyant **MODE/STATUS** s'allume en fonction du mode de réception.

Mode de réception	Partie gauche	Partie droite
FM analogique	Vert	Vert
Mode numérique C4FM		Bleu



Si l'émission se poursuit pendant une période prolongée, l'émetteur-récepteur surchauffe et la fonction de protection contre la surchauffe est activée. En conséquence, le niveau de puissance d'émission est automatiquement réglé sur Faible puissance. Si l'émission continue pendant que la fonction de protection contre la surchauffe est active, l'émetteur-récepteur est ramené de force au mode de réception.

Changement de niveau de puissance d'émission

1. Appuyez sur la touche [F], puis appuyez sur la touche [1](TX PO).
2. Tournez le bouton DIAL pour sélectionner l'un des niveaux de puissance d'émission suivants.

Niveau TX PO	Icône	PO-mètre
HIGH (5 W)*	(off)	
MID (2 W)	LOW	
LOW (0,5 W)	LOW	

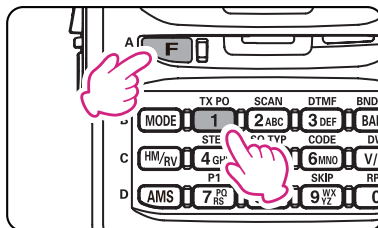

*Réglage par défaut.

3. Appuyez sur l'interrupteur PTT pour enregistrer le réglage et revenir à l'écran fonctionnement normal.



Le niveau de puissance d'émission peut être réglé séparément pour chaque bande de fréquence.

Verrouillage des touches et du bouton DIAL

1. Appuyez sur l'interrupteur [POWER] (LOCK), "LOCK" s'affiche sur l'écran LCD pendant une seconde, l'icône "🔒" s'affiche sur l'écran LCD, puis les touches et le bouton DIAL sont verrouillés.

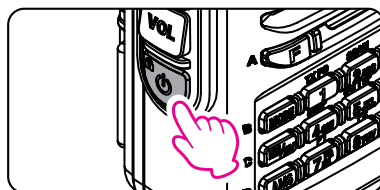

- Les touches, le bouton DIAL, et l'interrupteur PTT peuvent être sélectionnés pour être verrouillés dans le mode Set [30 LOCK] (☐ 36).

Le réglage par défaut est [K+D] (les touches et le bouton DIAL sont verrouillés).

- L'interrupteur [MONI/T-CALL] et l'interrupteur VOL ne peuvent pas être verrouillés.

2. Appuyez à nouveau sur l'interrupteur [POWER] (LOCK), "UNLOCK" s'affiche sur l'écran LCD et les touches et le bouton DIAL sont déverrouillés.

Fonction de touches programmables

Les touches [7] (P1) et/ou [8] (P2) sont programmables par l'utilisateur, pour accéder rapidement aux modes Set utilisés le plus fréquemment.

● Attribution d'éléments du mode Set aux touches programmables

1. Appuyez sur la touche [F] et maintenez-la enfoncée, puis tournez le bouton DIAL pour sélectionner l'élément désiré du mode Set.
2. Appuyez sur la touche [7](P1) ou sur la touche [8](P2) et maintenez-la enfoncée. "P1KEY" ou "P2KEY" s'affiche sur l'écran LCD et revient au mode Set.
3. Appuyez sur l'interrupteur PTT pour revenir au fonctionnement normal.

● Rappel de l'élément du mode Set attribué

1. Appuyez sur la touche [F] puis appuyez sur la touche [7](P1) ou la touche [8](P2). L'élément du mode Set attribué s'affiche sur l'écran LCD.



La touche [7] (P1) est [12 DC VOLT] et la touche [8] (P2) est [47 RX MOD] comme attribution par défaut.

A propos de la fonction Digital Group ID (DG-ID)

1. La fonction Digital Group ID (DG-ID) permet de communiquer uniquement avec les membres du groupe spécifique au moyen d'identifiants à deux chiffres. L'identifiant DG-ID désiré entre 00 et 99 est réglé à l'avance par tous les membres du groupe. Cet identifiant peut être réglé séparément pour l'émission et la réception; quand le même identifiant est réglé pour l'émission et la réception, seuls les membres du groupe ayant le même identifiant seront entendus. Cette fonction permet de communiquer uniquement avec les membres du groupe qui ont le même identifiant DG-ID. La fonction GM peut aussi être utilisée pour contrôler automatiquement si des stations de membres du groupe ayant le même identifiant DG-ID sont à portée de communication.

L'identifiant DG-ID 00 détecte des signaux avec tous les identifiants. Normalement, le réglage de l'identifiant sur "00" pour l'émission et la réception permet la réception de signaux depuis toutes les autres stations qui utilisent le mode numérique C4FM, indépendamment des réglages des identifiants DG-ID d'émission des autres stations.

Notez aussi que quand l'identifiant DG-ID de réception de votre émetteur-récepteur a un identifiant DG-ID différent de "00", il est possible que les signaux reçus qui n'ont pas le même identifiant DG-ID ne soient pas entendus.

2. Lors de l'accès au répéteur numérique C4FM contrôlé par l'identifiant DG-ID, réglez l'identifiant DG-ID d'émission du FT-70DE sur celui de l'entrée du répéteur. Même dans ce cas, si l'identifiant DG-ID de réception du FT-70DE est réglé sur "00", tous les signaux descendants provenant du répéteur peuvent être reçus.

Communication avec la fonction DG-ID

- Des émetteurs-récepteur en mode numérique C4FM compatibles avec la fonction DG-ID sont nécessaires pour utiliser cette fonction.
- Si le micrologiciel n'est pas compatible avec la fonction DG-ID, mettez à jour le dernier micrologiciel pour utiliser la fonction DG-ID. Le dernier micrologiciel est disponible sur le site YAESU.



Réglage de l'identifiant DG-ID d'émission et de réception sur "00" pour la communication avec toutes les autres stations qui utilisent le mode numérique C4FM

1. Appuyez sur la touche **[MODE]** et maintenez-la enfoncée.

- L'écran de configuration de l'identifiant DG-ID s'affiche et l'identifiant DG-ID "T00" clignote.
- Si l'identifiant DG-ID d'émission n'est pas réglé sur "T00", tournez le bouton DIAL pour régler "T00".



2. Appuyez à nouveau sur la touche **[MODE]** et l'identifiant DG-ID "R00" clignote.

Si l'identifiant DG-ID de réception n'est pas réglé sur "R00", tournez le bouton DIAL pour régler "R00".



3. Appuyez sur la touche **[MODE]** et maintenez-la enfoncée, ou appuyez sur l'interrupteur **PTT** pour enregistrer le réglage et revenir au fonctionnement normal. La configuration est terminée.

4. Pour vérifier si d'autres stations se trouvent à portée de communication, appuyez sur la touche **[GM]** pour activer la fonction GM (Group Monitor).
 - Les autres stations doivent aussi activer la fonction GM (Group Monitor).
 - Pendant l'utilisation de la fonction GM (Group Monitor), "Operating Frequency", "GROUP" et "DG-ID number" s'affichent plusieurs fois sur l'écran LCD.
5. Appuyez sur la touche **[GM]** pour désactiver la fonction GM (Group Monitor) et revenir au fonctionnement normal.

 - Pendant la configuration de l'identifiant DG-ID, appuyez sur la touche **[HM/RV]** et maintenez-la enfoncée pour régler les identifiants DG-ID d'émission et de réception sur "00".



- Si l'identifiant DG-ID de réception est réglé sur un nombre différent de "00", seuls les signaux ayant ce DG-ID seront reçus. Normalement, l'identifiant DG-ID de réception doit être réglé sur "00" sauf vous souhaitez communiquer uniquement avec les membres du groupe.
 - L'identifiant DG-ID par défaut d'émission et de réception est réglé sur "00".
-

Communication uniquement avec les membres spécifiques en réglant l'identifiant DG-ID sauf pour "00".

Exemple Réglez l'identifiant DG-ID sur "50"

1. Appuyez sur la touche **[MODE]** et maintenez-la enfoncée.
 - L'écran de configuration de l'identifiant DG-ID s'affiche et l'identifiant DG-ID "T00" clignote.
 - Tournez le bouton **DIAL** pour régler l'identifiant DG-ID d'émission sur "T50".



2. Appuyez à nouveau sur la touche **[MODE]** pour faire clignoter l'identifiant DG-ID de réception "R00".
Tournez le bouton **DIAL** pour régler l'identifiant DG-ID de réception sur "R50".
3. Appuyez sur la touche **[MODE]** et maintenez-la enfoncée ou appuyez sur l'interrupteur **PTT** pour enregistrer le réglage et revenir au fonctionnement normal.
Le réglage sur la même fréquence et la configuration du même identifiant DG-ID pour tous les membres du groupe permettent la communication entre les membres, en excluant d'autres signaux.
4. Appuyez sur la touche **[GM]** pour activer la fonction GM (Group Monitor) et vérifiez si d'autres stations qui utilisent la fréquence, avec la fonction GM (Group Monitor) activée, et qui ont le même identifiant DG-ID, sont à portée de communication.
 - Les autres stations doivent aussi **activer** la fonction GM (Group Monitor).
 - Pendant l'utilisation de la fonction GM (Group Monitor), "Operating Frequency", "GROUP" et "DG-ID number" s'affichent plusieurs fois sur l'écran LCD.
5. Appuyez sur la touche **[GM]** pour désactiver la fonction GM (Group Monitor) et revenir au fonctionnement normal.



- Pendant la configuration de l'identifiant DG-ID, appuyez sur la touche [HM/RV] et maintenez-la enfoncée pour régler les identifiants DG-ID d'émission et de réception sur "00".
- Si l'identifiant DG-ID de réception est réglé sur un nombre différent de "00", seuls les signaux ayant ce DG-ID seront reçus. Normalement, l'identifiant DG-ID de réception doit être réglé sur "00" sauf vous souhaitez communiquer uniquement avec les membres du groupe.



Par exemple, si les identifiants DG-ID d'émission et de réception des membres du groupe sont tous réglés sur "50", les communications provenant d'autres identifiants DG-ID ne sont pas reçues et seuls les membres du groupe ayant le même identifiant DG-ID peuvent communiquer. De plus, il se peut que les autres stations qui règlent l'identifiant DG-ID de réception sur n'importe quel numéro sauf "00", ne reçoivent pas les signaux de votre station.

The group member set the DG-ID number to "50"

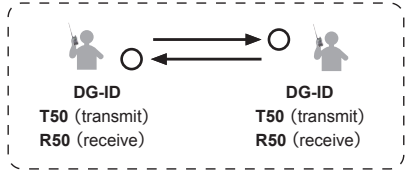

Only group members set to the same DG-ID number may communicate.

Setting the receive DG-ID number to "00", all the C4FM digital stations may be received signals

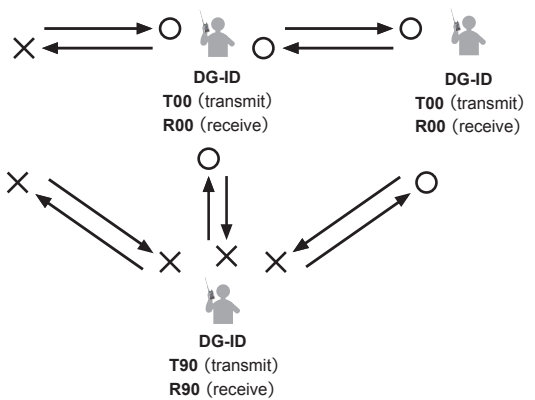

The other station set the receive DG-ID number to the number except for "00" may not received the signals that is not matching the DG-ID number.

A propos de la fonction GM (Group Monitor)

La fonction GM (Group Monitor) contrôle automatiquement si des stations dont la fonction GM est active avec le même identifiant DG-ID se trouvent à portée de communication. Le réglage de l'identifiant DG-ID de réception sur "00" vérifie toutes les stations numériques C4FM à portée/hors de portée de communication.



- Quand la fonction GM (Group Monitor) est activée, le mode numérique C4FM est modifié. Pour communiquer dans le mode FM analogique, désactivez la fonction GM.
- Les autres stations membres doivent aussi activer la fonction GM (Group Monitor).

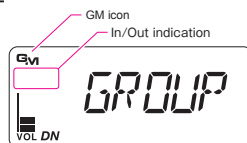

Quand la fonction GM (Group Monitor) est activée, les écrans d'information suivants sont commutés automatiquement.

GM information screen

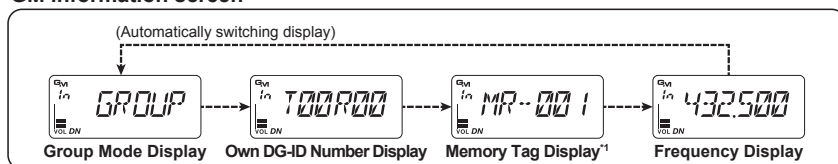

* 1 : Memory tag display is displayed in the case of the memory channel or the home channel setting the memory tag.

• Affichage In / Out

- Quand une autre station ayant le même identifiant DG-ID se trouve à portée de communication, un bip retentit et "In" s'affiche sous l'icône de la fonction GM (Group Monitor), et le côté droit du voyant **MODE/STATUS** s'allume en bleu.
- Quand tous les membres sont hors de portée de communication, "Out" s'affiche et le voyant **MODE/STATUS** est éteint.
- Quand un signal provenant d'une autre station membre est reçu, l'indicatif d'appel de l'autre station s'affiche sur l'écran LCD pendant environ 10 secondes.



Quand l'identifiant DG-ID d'émission et de transmission est réglé sur "00" dans le réglage par défaut, toutes les stations à portée/hors portée de communication peuvent être reçues et sont affichées, mais il se peut que les autres stations dont l'identifiant DG-ID de réception est réglé sur un numéro différent de "00" ne reçoivent pas vos signaux.

Affichage des informations de l'autre station reçue par la fonction GM (Group Monitor)

1. À la réception de signaux ayant le même identifiant DG-ID, appuyez sur la touche **[MODE]** pour révéler les informations de l'autre station:
 - En fonction du modèle, les informations telles que l'indicatif d'appel de l'autre station, la latitude, la longitude, et. peuvent être affichées.
 - À la réception de signaux de plusieurs stations, appuyez sur la touche **[MODE]** pour afficher l'indicatif d'appel de l'autre station, puis tournez le bouton DIAL pour sélectionner les autres stations à afficher sur l'écran LCD.
 - Jusqu'à 24 stations peuvent être affichées dans l'ordre de leur réception.

- Le FT-70DE ne peut pas envoyer d'informations sur la propre position car il n'est pas équipé de la fonction GPS.
- Les informations de position ne s'affichent que lorsque les informations de latitude et de longitude sont incluses dans le signal de l'autre station.
- Les émetteurs-récepteurs qui peuvent transmettre des informations de position avec la fonction GM sont les suivants: (à partir de juin 2017).
Série FTM-400XDE / FTM-400DE, Série FTM-100DE, FT2DE, FT1XDE, FT1DE, FT-991A / FT-991*
(*: Le réglage de la latitude et de la longitude doit être entré manuellement, ou un appareil GPS externe doit être branché).



GM information screen

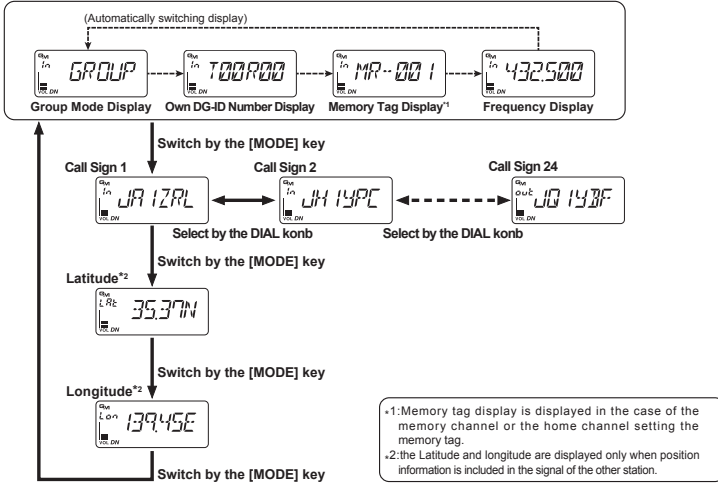

Quand l'indicatif d'appel ou la latitude/longitude est affiché, la station affichée est prioritaire. Par conséquent, même quand une autre station est reçue, l'affichage ne change pas. Pendant l'utilisation de l'écran d'affichage de l'indicatif d'appel, tournez le bouton **DIAL** pour sélectionner l'affichage d'une autre station.

Fonctionnement du répéteur

Communication par l'intermédiaire du répéteur

L'émetteur-répéteur inclut une fonction ARS (Décalage relais automatique) qui règle le fonctionnement du répéteur automatiquement quand le récepteur est réglé sur la fréquence du répéteur.

1. Réglez la fréquence descendante (sortie) depuis le répéteur.
2. Les icônes "☐", "⊕" ou "T" peuvent s'afficher automatiquement au-dessus de la fréquence.
3. Parlez dans le microphone tout en appuyant sur l'interrupteur PTT.

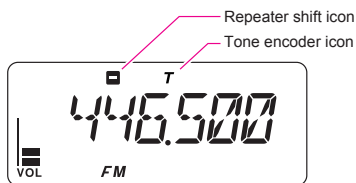

• État inverse

L'état "reverse" inverse provisoirement les fréquences d'émission et de réception. Il permet de vérifier si une communication directe avec l'autre station est possible.

1. Quand la fonction ARS est activée, appuyez sur la touche [HM/RV].

- Les fréquences d'émission et de réception sont provisoirement inversées (état "reverse").
- Dans l'état "reverse", les "☐" ou "⊕" clignotent sur l'écran LCD.

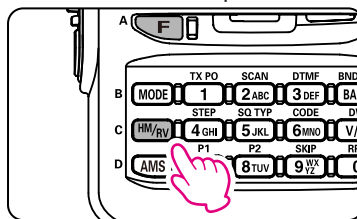

2. Appuyez sur la touche [HM/RV] pour quitter l'état "reverse".

- Les paramètres du répéteur peuvent être modifiés dans le mode Set.



Mode Set [46RPT.FRQ]: Permet de modifier le décalage relais.

Touche [F] → touche [0] (RPT): Permet de configurer le sens du décalage relais.

Touche [F] → touche [6] (CODE): Permet de configurer la fréquence de l'encodeur de tonalité.

- La fonction ARS peut être réglée sur OFF dans le mode Set [45 RPT.ARS].

Le répéteur DR-2XE Yaesu comporte la fonction DG-ID, qui permet de limiter l'accès au répéteur en utilisant un identifiant à deux chiffres de 01 à 99. Plusieurs répéteurs DR-2XE, connectés par Internet, peuvent aussi être gérés avec les identifiants DG-ID. Pour accéder à un répéteur DR-2XE spécifique ou à un groupe de répéteurs DR-2XE exigeant un identifiant DG-ID, le DG-ID d'émission du FT-70DE doit être configuré/programmé en conséquence. De plus, pendant les communications via un répéteur DR-2XE, réglez l'identifiant DG-ID de réception sur "00".

Tonalité d'appel (tonalité d'avertissement de 1750 Hz)

Appuyez sur l'interrupteur **MONI/T-CALL** pour générer la tonalité d'avertissement de 1750 Hz pour accéder au répéteur.

L'émetteur est automatiquement activé, et une tonalité audio de 1750 Hz est superposée à la porteuse. Après avoir accédé au répéteur, relâchez l'interrupteur **MONI/T-CALL** et utilisez l'interrupteur **PTT** pour activer l'émetteur.

Utilisation de la mémoire

L'émetteur-récepteur **FT-70DE** comporte des canaux mémoire de grande capacité qui permettent d'enregistrer la fréquence de fonctionnement, le mode de communication et d'autres informations sur le fonctionnement.

- 900 canaux mémoire
- 90 canaux de saut de mémoire
- 6 canaux Home
- 50 paires de canaux mémoire PMS

Chaque canal mémoire peut enregistrer les informations suivantes.

- Fréquence de fonctionnement
- Mode de communication
- Pas de fréquence
- Puissance de sortie TX
- Étiquette de mémoire
- Informations de répéteur
- Informations de tonalité
- Informations DCS
- Informations ATT
- Niveau de squelch du S-mètre
- Informations de saut de mémoire
- Informations de canaux mémoire spécifiés

Les canaux mémoire peuvent être triés et enregistrés dans des banques de mémoire en fonction de l'utilisation désirée. L'émetteur-récepteur permet d'utiliser 24 banques de mémoires différentes. Un maximum de 100 canaux mémoire peuvent être enregistrés dans chaque banque de mémoire. Un canal mémoire peut être enregistré dans plusieurs banques de mémoire. Un canal mémoire dans une banque de mémoire peut être rappelé, et les canaux mémoire dans plusieurs banques de mémoire peuvent être balayés.

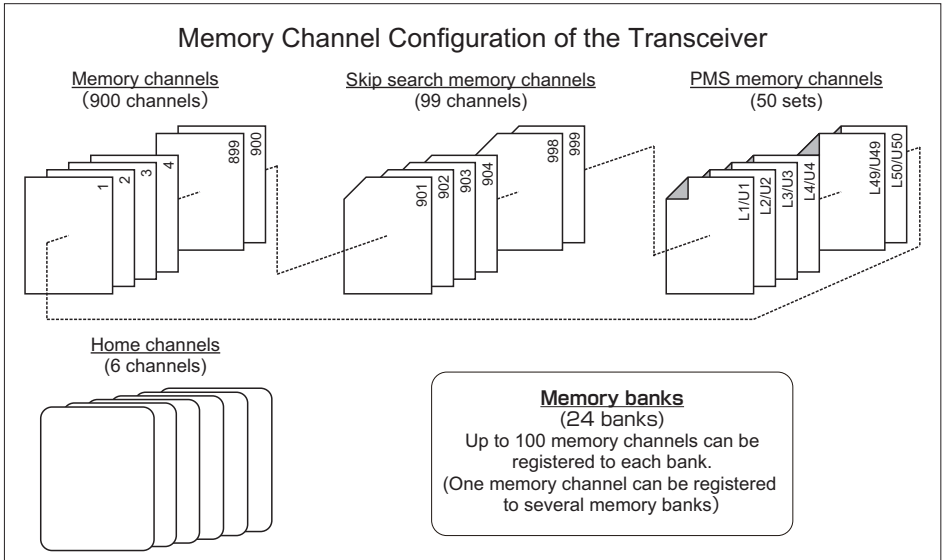

Pour plus d'informations sur le saut de mémoire, le canal mémoire PMS et la banque de mémoire, consultez le manuel Avancé qui peut être téléchargé depuis le site Yaesu.

ATTENTION!

Les informations enregistrées dans les canaux mémoire peuvent être corrompues par un fonctionnement incorrect, l'électricité statique ou des bruits électriques. Elles peuvent également être effacées en cas de panne ou de réparation. Veuillez à conserver un enregistrement sur papier des différents paramètres.

Enregistrement dans les canaux mémoire

1. Réglez la fréquence et le mode de communication à enregistrer dans un canal mémoire.
2. Appuyez sur la touche [V/M].

"F" clignote sur l'écran LCD.

3. Tournez le bouton **DIAL** pour sélectionner le numéro de canal désiré.

Les numéros de canaux qui ne contiennent pas de données de mémoire clignotent sur l'écran LCD.

4. Appuyez sur la touche [V/M].
 - Si vous essayez d'enregistrer une fréquence dans un canal mémoire qui contient déjà des données de fréquence, "M-WRT?" s'affiche sur l'écran LCD. Appuyez sur la touche [V/M] pour écraser le canal mémoire.
 - L'écran d'entrée de l'étiquette de mémoire s'affiche sur l'écran LCD.

5. Entrez l'étiquette de mémoire.
 - Utilisez les touches numériques ou le bouton **DIAL** pour entrer les caractères.

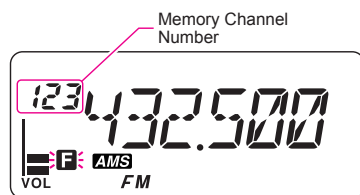
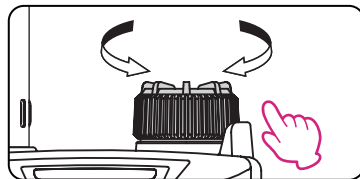
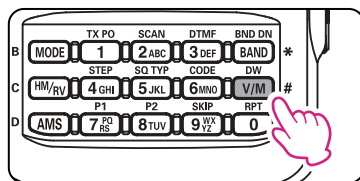

- **Exemple:** Tournez le bouton **DIAL** pour afficher les caractères suivants.
 ⇔ **A - Z** ⇔ (symbole) ⇔ **0 - 9** ⇔ (symbole) ⇔ **A - Z** ⇔
- **Exemple:** Appuyez plusieurs fois sur la touche [2] pour alterner entre les caractères disponibles suivants.

A → B → C → 2 → A ...

- Déplacement du curseur et suppression des caractères entrés
 - Touche [**BAND**]: Déplace le curseur vers la droite
 - Touche [**MODE**]: Déplace le curseur vers la gauche
 - Touche [**GM**] (appuyer et maintenir enfoncée): Efface tous les caractères après le curseur
6. Appuyez sur la touche [V/M] et maintenez-la enfoncée.
Le bip retentit et la mémoire est enregistrée.

Rappel d'un canal mémoire

1. Appuyez sur la touche [V/M].
Le canal mémoire utilisé en dernier s'affiche sur l'écran LCD.
2. Tournez le bouton **DIAL** pour sélectionner le canal mémoire désiré, ou entrez les 3 chiffres du canal mémoire en utilisant les touches numériques pour rappeler le canal mémoire directement.
3. Appuyez sur la touche [V/M] pour quitter le mode mémoire et revenir au fonctionnement normal.

- Les données enregistrées dans un canal mémoire peuvent être transférées sur la bande VFO en suivant la procédure ci-dessous:
Appuyez sur la touche [V/M] et maintenez-la enfoncée → Tournez le bouton **DIAL** pour sélectionner le canal → Appuyez sur la touche [**GM**] et maintenez-la enfoncée → "V- WRT?" s'affiche → Appuyez sur la touche [**GM**].
- Appuyez sur la touche [F] et tournez le bouton **DIAL** pour omettre rapidement des canaux mémoire par groupes de 10 canaux mémoire.
- L'émetteur-récepteur peut être réglé en mode Canal mémoire seul, (qui limite le fonctionnement du **FT-70DE** uniquement sur les canaux mémoire), en appuyant sur la touche [V/M] tout en appuyant sur l'interrupteur **Power (Lock)** pour **allumer** l'émetteur récepteur. Pour annuler le mode Canal mémoire seul, **éteignez** l'émetteur-récepteur, puis appuyez à nouveau sur la touche [V/M] tout en appuyant sur l'interrupteur **Power (Lock)** pour **allumer** l'émetteur-récepteur.



Effacement des mémoires

1. Appuyez sur la touche **[V/M]** pour accéder au mode Mémoire.
2. Appuyez sur la touche **[V/M]** et maintenez-la enfoncée.
3. Tournez le bouton **DIAL** pour sélectionner le canal mémoire d'où les données doivent être effacées.
4. Appuyez sur la touche **[AMS]**.
5. L'écran de confirmation "**M-MSK?**" s'affiche; appuyez à nouveau sur la touche **[AMS]** pour effacer le canal mémoire.



- Les données du canal mémoire Un, et le canal Home ne peuvent pas être effacées.
- La mémoire effacée peut être rétablie en suivant les étapes ci-dessous.



Appuyez sur la touche **[V/M]** pour accéder au mode Mémoire → Appuyez sur la touche **[V/M]** et maintenez-la enfoncée → Tournez le bouton **DIAL** pour rétablir le canal → Appuyez sur la touche **[AMS]**

Rappel des canaux Home

1. Appuyez sur la touche **[F]**, puis appuyez sur la touche **[HM/RV]**.
"H" et la fréquence du canal Home de la bande actuellement sélectionnée s'affichent sur l'écran LCD.
2. Appuyez sur la touche **[F]**, puis appuyez sur la touche **[HM/RV]** ou la touche **[V/M]** pour revenir à la fréquence précédente.

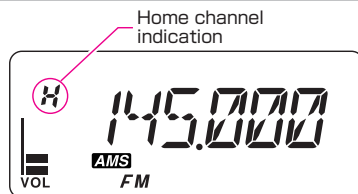

Pendant le rappel du canal Home, tournez le bouton **DIAL** pour transférer la fréquence du canal Home à la bande de fonctionnement VFO. La fréquence du canal Home peut être réglée pour ne pas être transférée dans le mode Set **[27 HM-VFO]** (□□36).

Changement de fréquence du canal Home

1. Réglez la fréquence et le mode de fonctionnement désiré pour l'enregistrer comme canal Home.
2. Appuyez sur la touche **[HM/RV]** et maintenez-la enfoncée.
Le bip retentit et la fréquence du canal Home change.



Pour toute information supplémentaire sur les fonctions suivantes, consultez le manuel Avancé qui peut être téléchargé depuis le site Yaesu.

Mémoire Split

Deux fréquences différentes, une pour la réception et l'autre pour l'émission, peuvent être enregistrées dans un canal mémoire.

Utilisation de l'étiquette de mémoire

Des étiquettes de nom de mémoire peuvent être attribuées aux canaux mémoire et aux canaux Home.

Utilisation de la banque de mémoire

L'émetteur-récepteur permet d'utiliser jusqu'à 24 banques de mémoire pour trier et enregistrer les canaux dans des groupes pratiques.

Fonction de balayage

L'émetteur-récepteur permet les quatre fonctions de balayage suivantes:

- Balayage VFO
- Balayage de canaux mémoire
- Balayage de mémoires programmables (PMS)
- Balayage de banque de mémoire



Pour plus d'informations sur le balayage de mémoires programmables (PMS) et le balayage de banques de mémoire, consultez le manuel Avancé qui peut être téléchargé depuis le site Yaesu.

Balayage VFO

La fonction de balayage VFO permet de balayer les fréquences et de détecter des signaux.

1. Appuyez sur la touche **[V/M]** pour accéder au mode VFO.
2. Appuyez sur la touche **[F]** puis appuyez sur la touche **[2]** (**SCAN**).

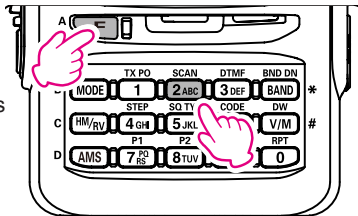

- Le balayage commence vers les fréquences supérieures.
 - Si le bouton **DIAL** est tourné pendant que le balayage est en cours, le balayage des fréquences continue vers le haut ou vers le bas en fonction du sens de rotation du bouton **DIAL**.
 - Si le balayage s'arrête sur un signal entrant, le rétroéclairage s'allume et la virgule décimale entre les chiffres "MHz" et "kHz" de l'affichage de fréquence clignote. Le balayage reprend au bout de cinq secondes environ.
3. Appuyez sur l'interrupteur **PTT** pour annuler le balayage.

- Si le balayage s'est arrêté sur un signal, tournez le bouton **DIAL** pour reprendre le balayage instantanément.
- Le délai après lequel le balayage reprend après s'être arrêté sur un signal, peut être sélectionné entre environ 0,1 sec - 10 sec en utilisant le mode Set **[53 SCN.STR]** (□37).
- Si l'émetteur-récepteur est éteint (**OFF**) pendant le balayage, l'allumage de l'émetteur-récepteur permet de reprendre le balayage.
- Pour configurer l'action de l'émetteur-récepteur quand le balayage s'arrête, voir "Configuration de la réception à l'arrêt du balayage" à la page (□29).
- Les modes de configuration suivants permettent de ne balayer que les fréquences comprises dans la plage de fréquence configurée.
Le mode Set **[49 SCM.WTH]** règle la plage de fréquence sur le balayage de mémoire (□37).
Le mode Set **[50 SCV.WTH]** règle la plage de fréquence sur le balayage VFO (□37).



Balayage des canaux mémoire

Le récepteur peut être configuré pour balayer des canaux mémoires:

1. Rappelez un canal mémoire pour commencer le balayage de mémoire.
2. Appuyez sur la touche **[F]** puis appuyez sur la touche **[2]** (**SCAN**).
 - Le balayage commence vers les numéros de canaux mémoire supérieurs.
 - Si le bouton **DIAL** est tourné pendant que le balayage est en cours, le balayage des fréquences continue vers le haut ou vers le bas en fonction du sens de rotation du bouton **DIAL**.
 - Si le balayage s'arrête sur un signal entrant, le rétroéclairage s'allume et la virgule décimale entre les chiffres "MHz" et "kHz" de l'affichage de fréquence clignote. Le balayage reprend au bout de cinq secondes environ.
3. Appuyez sur l'interrupteur **PTT** pour annuler le balayage.



Si le balayage s'est arrêté sur un signal, tournez le bouton **DIAL** pour reprendre le balayage du canal mémoire suivant.

Configuration de la réception à l'arrêt du balayage

1. Appuyez sur la touche **[F]** et maintenez-la enfoncée pour accéder au mode Set.
2. Tournez le bouton **DIAL** pour sélectionner le mode Set [**52 SCN.RSM**].
3. Appuyez sur la touche **[F]**.
4. Tournez le bouton **DIAL** pour sélectionner l'opération effectuée après l'arrêt du balayage:
 - **2.0 S - 10.0 S**
Le signal est reçu pendant une durée spécifiée, puis le balayage reprend. Le délai de reprise du balayage peut être réglé entre 2 et 10 secondes à intervalles de 0,5 secondes.
 - **BUSY**
Le signal est reçu jusqu'à ce que le signal disparaisse. Deux secondes après l'affaiblissement du signal, le balayage reprend.
 - **HOLD**
Le balayage s'arrête et le réglage reste sur la fréquence de réception actuelle (le balayage ne reprend pas).
5. Appuyez sur la touche **PTT** pour enregistrer le nouveau réglage et revenir au fonctionnement normal.



- Le réglage ci-dessus (Mode Set [**52 SCN. RSM**] (□□37)) est commun à toutes les opérations de balayage.
- L'intervalle de temps pour reprendre le balayage après la fin d'un signal reçu pendant le balayage peut être réglé entre environ 0,1 sec. et 10 sec. (le réglage par défaut est 2,0 sec.) dans le mode Set [**53 SCN.STR**] (□□37).



Pour toute information supplémentaire sur les fonctions suivantes, consultez le manuel Avancé qui peut être téléchargé depuis le site Yaesu.

Canal de saut de mémoire et canal mémoire spécifié

Deux types de canaux mémoire peuvent être désignés "canaux de saut de mémoire" et "canaux mémoire spécifiés" pour un balayage efficace des canaux mémoire.

Canaux de saut de mémoire: Permet de désigner des canaux non désirés, qui doivent être omis pendant le balayage. En alternative, vous pouvez spécifier que seul les canaux mémoire désignés doivent être balayés pendant le balayage des canaux mémoire.

Balayage de mémoires programmables (PMS)

Cette fonction balaye uniquement la plage de fréquence comprise entre les limites inférieure et supérieure enregistrées dans une paire de canaux de mémoires programmables PMS. 50 groupes de canaux mémoire PMS (L1/U1 à L50/U50) sont disponibles.

Fonction de double réception (DW)

L'émetteur-récepteur recherche des signaux sur la fréquence enregistrée dans le canal mémoire sélectionné (canal mémoire prioritaire) environ une fois toutes les 5 secondes.

Utilisation de la fonction WIRES-X

Fonction WIRES-X

Wires (Wide-coverage Internet Repeater Enhancement System) est un système de communication Internet qui permet d'élargir la portée de communication des radioamateurs. Vous pouvez utiliser des communications Internet en connectant votre émetteur-récepteur à une station nœud locale WIRES-X.



Le FT-70DE ne permet pas l'émission/réception de messages, d'images, de messages audio ou d'informations de localisation.

Connexion à un nœud WIRES-X en mode C4FM (*recommandé)



- Vérifiez le code DSQ ou la configuration DG-ID de la station nœud WIRES-X. La connexion au nœud WIRES-X exige que le DG-ID de l'émetteur-récepteur soit configuré en fonction du code DSQ ou que le code DG-ID soit configuré sur la station nœud WIRES-X.
- Confirmez que le mode de fonctionnement du nœud WIRES-X a été configuré en mode C4FM numérique.

1. Configurez le DG-ID d'émission/réception avec le même identifiant que la station nœud locale.
Pour plus de détails sur l'identifiant DG-ID, voir "Communication avec la fonction DG-ID" à la page 19.
2. Émettez sur la fréquence d'émission/réception correspondante.
 - Si le signal est reçu du nœud, continuez à émettre en utilisant la configuration DG-ID telle quelle.
 - Si le signal n'est pas reçu du nœud, ➡ passez à "**Connexion à l'autre identifiant de nœud ou de groupe**"

Connexion à l'autre identifiant de nœud ou de groupe

1. Appuyez sur la touche [F] et maintenez-la enfoncée pour accéder au menu de configuration (Setup).
2. Tournez le bouton **DIAL** pour sélectionner "**63 W-DGID**", puis appuyez sur la touche [F].
3. Tournez le bouton **DIAL** pour configurer l'identifiant DG-ID WIRES-X avec le même identifiant que la station nœud.

Affichage	Description
DGID01 - 99	Seuls les nœuds correspondant à l'identifiant DG-ID peuvent être connectés.
AUTO (Default setting)	Seuls les nœuds ouverts configurés avec l'identifiant DG-ID " 00 " peuvent être connectés.

4. Appuyez sur l'interrupteur **PTT** ou appuyez sur la touche [F] et maintenez-la enfoncée pour enregistrer le nouveau paramètre et revenir au fonctionnement normal.
5. Appuyez sur la touche [F] puis sur la touche [AMS].
"WIRES" clignote.



- Après la connexion réussie à un nœud, l'un des écrans suivants (**Lc / Cn**) s'affiche pour indiquer l'état du nœud.

○ **Écran d'identifiant de nœud (écran Nœud Lc)**

- Cet écran s'affiche si le nœud est déconnecté de l'autre nœud ou du groupe sur Internet.

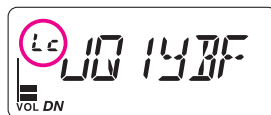

- L'identifiant du nœud de la station nœud s'affiche.
- Continuez à sélectionner un nœud de connexion ➡ passez à l'étape 6

○ **Connexion à un écran d'identifiant de nœud ou de groupe (écran Cn)**

- Cet écran s'affiche quand le nœud a été connecté à un nœud ou un groupe sur Internet.
- L'identifiant du nœud de la station nœud de connexion s'affiche.
- Si le nœud/groupe de connexion n'est pas modifié ➡ passez à l'étape 7
- Si le nœud/groupe de connexion est modifié ➡ passez à l'étape 6

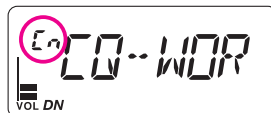

- Si la connexion du nœud n'est pas établie dans un délai de 30 secondes, le bip est émis et l'émetteur-récepteur revient au fonctionnement normal.
- Pendant que "WIRES" clignote, appuyez brièvement sur la touche **[MODE]** pour rétablir la connexion à la station nœud.

6. Tournez le bouton **DIAL** pour sélectionner l'un des cinq écrans (voir les informations ci-dessous) et connectez-vous au nœud/groupe désiré.

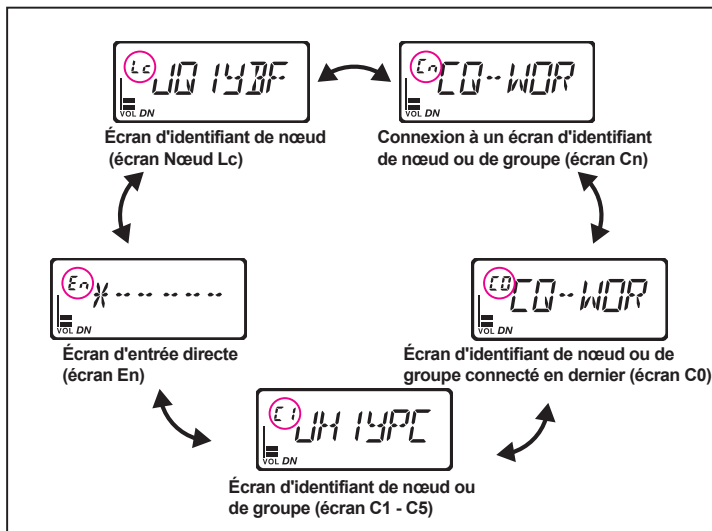

○ **Écran d'identifiant de nœud ou de groupe connecté en dernier (écran C0)**

- L'identifiant du nœud ou du groupe connecté en dernier s'affiche. Une seule pression de la touche **[AMS]** ou de l'interrupteur **PTT** pendant l'affichage de l'écran permet de se connecter au nœud/groupe le plus récent.

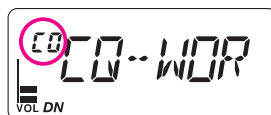

○ **Écran d'identifiant de nœud ou de groupe enregistré (écran C1 - C5)**

- Tournez le bouton **DIAL** pour sélectionner un nœud/groupe enregistré précédemment (maximum de 5 nœuds/groupes) sur l'écran C1 - C5, puis appuyez sur la touche **[AMS]** ou l'interrupteur **PTT** pour établir la connexion au nœud/groupe.



• **Enregistrement du nœud/groupe:**

Appuyez sur la touche **[1] - [5]** et maintenez-la enfoncée pour enregistrer le nœud/groupe (**C1 - C5**) sur l'écran d'identifiant de nœud ou de groupe connecté (**Cn**).

• **Annulation du nœud/groupe connecté:**

Sélectionnez le nœud/groupe (**C1 - C5**) puis appuyez sur la touche **[HM/RV]** et maintenez-la enfoncée pour supprimer le nœud/groupe enregistré.

○ **Écran d'entrée directe (écran En)**

Une connexion directe à un nœud ou un groupe peut être établie en entrant l'identifiant de l'autre nœud ou groupe (5 chiffres) manuellement.

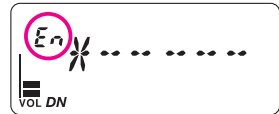

- Appuyez sur les touches numériques (5 chiffres) puis appuyez sur la touche **[AMS]** pour demander la connexion à un autre identifiant de nœud ou de groupe.
- **Suppression de l'identifiant de nœud ou de groupe d'entrée:**
Appuyez sur la touche **[HM/RV]** et maintenez-la enfoncée.
- **Annulation de l'identifiant de nœud ou de groupe d'entrée:**
Appuyez sur la touche **[BAND]** pour revenir à l'écran d'identifiant de nœud (**Lc**) ou à l'écran d'identifiant de nœud ou de groupe de connexion (**Cn**).



Quand un nœud a été connecté, la connexion du nœud ou du groupe peut être modifiée en entrant un identifiant de nœud ou de groupe différent.

Lors de la connexion à un nœud ou un groupe, "**CONNECT**" (CONNEXION) s'affiche sur l'écran et l'affichage passe automatiquement à l'écran de l'identifiant du nœud ou du groupe de connexion (**Cn**).



Si le nœud ou le groupe sélectionné n'est pas connecté, un des messages suivants s'affiche sur l'écran.

- "**OFFLINE**" (HORS LIGNE): Le nœud ou le groupe n'est pas actif.
- "**BUSY**": Un autre nœud est connecté.

7. Émettez pour communiquer avec la liaison Internet WIRES-X.

- Les fonctions de la touche **[AMS]**, de l'interrupteur PTT, de la touche **[BAND]** et de la touche **[V/M]** sont décrites dans le tableau ci-dessous.

Méthode de fonctionnement (écran de fonctionnement)	Description
Appuyez sur la touche [AMS] ou l'interrupteur PTT . (écran C0 / C1 - C5 / En*)	Connexion au nœud/groupe affiché ou changement de connexion de destination. (*L'interrupteur PTT est désactivé sur l'écran En)
Appuyez sur la touche [BAND] et maintenez-la enfoncée (écrans Lc / Cn / C0 / C1 - C5 / En)	Déconnexion du nœud ou du groupe connecté.

Appuyez sur la touche [1] à [5] et maintenez-la enfoncée (écran Cn)	L'identifiant du nœud ou du groupe connecté est enregistré dans la mémoire du numéro quand il est maintenu enfoncé (si la mémoire est déjà écrite, l'enregistrement est écrasé).
Appuyez sur la touche [V/M] (lors de l'activation de WIRES-X)	Affiche temporairement la fréquence de fonctionnement (quand le signal numérique C4FM est appelé, l'indicatif d'appel de l'autre station s'affiche). Appuyez à nouveau sur la touche [V/M] pour revenir à l'écran précédent.

8. Une fois la communication terminée, appuyez sur la touche [MODE] et maintenez-la enfoncée pour quitter le mode WIRES-X.

● À propos des stations nœuds ouvertes WIRES-X

Une liste des stations nœuds ouvertes WIRES-X, avec leur emplacement, leur mode de fonctionnement, etc. est disponible sur le site Yaesu WIRES-X.

<https://www.yaesu.com/jp/en/wires-x/index.php>

Connectez-vous et communiquez avec WIRES-X en mode analogique

Confirmez que la station nœud est configurée en mode analogique.

En mode analogique, précisez la destination de la connexion au moyen de signaux DTMF.

1. Sur l'écran de fonctionnement normal, appuyez sur la touche [MODE] pour configurer le mode FM analogique, puis réglez l'appareil sur la fréquence de la station nœud.



Quand la fonction DTMF est réglée sur "AUTO" (icône DTMF affichée sur l'écran LCD), passez à "MANUAL" en utilisant les étapes suivantes.

Appuyez sur la touche [F] → Appuyez sur la touche [3](DTMF) → Tournez le bouton DIAL pour sélectionner "MANUAL" → Appuyez sur l'interrupteur PTT

2. Tout en maintenant l'interrupteur PTT enfoncé, appuyez sur la touche [#](V/M) puis entrez l'identifiant à 5 chiffres du nœud ou du groupe à connecter; le code DTMF sera envoyé à la station nœud.

3. Maintenez l'émetteur-récepteur en mode réception pendant environ 10 secondes. Une fois la connexion établie, vous pouvez entendre l'audio.



L'écran de destination connecté ne s'affiche pas.

4. Faites face au microphone et parlez.

Déconnexion du nœud ou du groupe

1. Tout en appuyant sur le bouton PTT, entrez les touches "#99999" (commande de déconnexion DTMF).



En mode analogique, les excellentes fonctions C4FM telles que Clear Voice, informations numériques, etc. ne peuvent pas être utilisées, il est donc recommandé d'utiliser C4FM numérique pendant les communications avec le système de liaison Internet WIRES-X.



Pour toute information supplémentaire sur les fonctions suivantes, consultez le manuel Avancé qui peut être téléchargé depuis le site Yaesu.

Fonction de squelch de tonalité

Le squelch de tonalité ouvre l'audio du haut-parleur uniquement lors de la réception d'un signal contenant la tonalité CTCSS spécifiée. En faisant correspondre préalablement la fréquence de tonalité à la station partenaire, une attente silencieuse est possible.

Fonction de squelch à code numérique (DCS)

La fonction DCS (Squelch à code numérique) permet d'entendre l'audio uniquement quand des signaux contenant le même code DCS sont reçus.

Nouvelle fonction BIPEUR (EPCS)

Cette nouvelle fonction permet d'appeler uniquement des stations spécifiées, en utilisant un code de radiomessagerie qui associe deux tonalités CTCSS. Même quand la personne qui est appelée ne se trouve pas à côté de l'émetteur-récepteur, les informations sont affichées sur l'écran LCD pour indiquer qu'un appel a été reçu. Quand l'appel est reçu, la sonnerie retentit. L'émetteur-récepteur passe automatiquement en mode d'émission (pendant environ 2,5 secondes), quand il est appelé par l'autre station, et il informe l'autre station que vous êtes prêt à communiquer.

Fonction d'identifiant personnel numérique (DP-ID)

La fonction d'identifiant personnel numérique (DP-ID) ouvre l'audio du haut-parleur quand un signal configuré avec le même DP-ID dans le mode numérique est reçu.

Utilisation du mode Set

Le mode Set permet de configurer les différentes fonctions selon les besoins d'utilisation et les préférences individuels.

1. Appuyez sur la touche [F] et maintenez-la enfoncée.
L'élément du mode Set sélectionné précédemment s'affiche.
2. Tournez le bouton **DIAL** pour sélectionner l'élément du mode Set désiré.
3. Appuyez sur la touche [F] puis tournez le bouton **DIAL** pour modifier le réglage.
4. Appuyez sur l'interrupteur **PTT** pour enregistrer le réglage et revenir au fonctionnement normal.
Sur certains écrans de configuration, la pression de l'interrupteur **PTT** ne permet pas de quitter le mode Set. Dans ce cas, appuyez sur la touche [F] et maintenez-la enfoncée pour revenir à l'écran d'affichage de la fréquence.

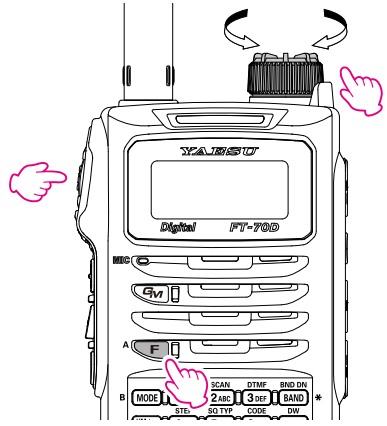

- Dans l'étape 4 ci-dessus, appuyez sur la touche [F] pour enregistrer le nouveau réglage et revenir à l'élément du mode Set pour configurer l'autre mode Set.
- Sur certains écrans de configuration, le fonctionnement des touches est différents de la description fournie dans les étapes ci-dessus (par exemple, l'entrée des caractères, etc.). Consultez le manuel Avancé.



Pour plus d'informations, consultez le manuel Avancé qui peut être téléchargé depuis le site Yaesu.

Variateur d'intensité lumineuse de l'écran et des touches

Le niveau d'éclairage de l'écran et des touches peut être réglé à six niveaux.

Réglage du volume du bip

Le volume du bip sonore relatif à l'actionnement des touches peut être réglé.

Quand le bouton DIAL est tourné pour régler le bip sonore, on peut entendre les bips. Réglez le son au niveau désiré.

Mise hors tension automatique (APO)

Cette fonction permet d'éviter l'épuisement de la batterie en mettant l'émetteur-récepteur hors tension automatiquement si aucune opération n'est effectuée pendant une certaine période.

Temporisation (TOT)

Configurez l'émetteur-récepteur pour qu'il revienne automatiquement au mode de réception après avoir émis en continu pendant une certaine période. La fonction TOT limite les émissions par inadverance de signaux non nécessaires, ou une consommation non désirée de la batterie.

Verrouillage de canaux occupés (BCLO)

La fonction BCLO empêche les émissions en présence d'un signal reçu suffisamment puissant pour ouvrir le squelch "bruit" (mode Set [3 BCLO]  36)

Fonction d'économie de batterie de récepteur

Règle l'intervalle d'économie de batterie de réception sur OFF (rapport de veille) pour réduire la consommation d'énergie.

Fonction mot de passe

Un mot de passe de 4 chiffres peut être entré pour éviter l'utilisation de l'émetteur-récepteur sans autorisation. Une fois que le mot de passe est configuré, l'émetteur-récepteur ne peut être utilisé que si le mot de passe valable est entré.

Tableaux des opérations du mode Set

N°	Élément du mode Set	Description	Options sélectionnables (Les options en gras sont les réglages par défaut)
1	ANT.ATT	Alterne l'atténuateur entre ON et OFF	OFF / ON
2	APO	Configure la durée avant que l'émetteur-récepteur s'éteigne automatiquement.	OFF / 0,5 heures à 12 heures
3	BCLO	Active/désactive la fonction de verrouillage de canal occupé.	OFF / ON
4	BEEP	Règle la fonction du bip sonore.	OFF / KEY+SC / KEY
5	BEP.LVL	Règle le volume du bip	LEVEL1 - LEVEL4 - LEVEL7
6	BEP.EDG	Active ou désactive le bip sonore quand l'extrémité d'une bande de fréquence est atteinte.	OFF / ON
7	BEP.STB	Active ou désactive le bip sonore quand une autre station émet en mode numérique.	OFF / ON
8	BELL	Configure les paramètres de la sonnerie.	OFF / 1 T-20 T / CONT (Sonnerie continue)
9	BNK.NAM	Attribue un nom à chaque banque de mémoire.	(jusqu'à 6 caractères)
10	BSY.LED	Active ou désactive le voyant MODE/STATUS pendant la réception de signaux.	LED.OFF / LED.ON
11	CLK.SFT	Règle la fonction de décalage d'horloge.	A / B
12	DC VLT	Affiche la tension.	(Tension)
13	DCS.INV	Sélectionne une association de codes d'inversion DSC en termes de sens de communication.	RXN.TXN / RXR.TXN / RXB.TXN / RXN.TXR / RXR.TXR / RXB.TXR
14	DIMMER	Règle l'intensité lumineuse du rétroéclairage LCD et du clavier numérique	LEVEL1 – LEVEL6
15	DIG.POP	Règle la durée d'affichage du POP UP	OFF / 2 SEC – 10 SEC – 60 SEC / CONT
16	DIG VW	Active ou désactive la sélection du mode VW	ON/ OFF
17	DP-ID	Liste DP-ID (Affichage/Enregistrement/Effacement)	(DP-ID enregistrés)
18	DT DLY	Règle le délai d'émission du code DTMF	50MS / 250MS / 450MS / 750MS / 1000MS
19	DT SET	Sélectionne et modifie le canal mémoire du composeur automatique DTMF	CH0 / CH1 – CH9
20	DT SPD	Règle la vitesse de transmission du code DTMF	50 MS / 100 MS
21	DW INT	Règle l'intervalle d'écoute du canal mémoire prioritaire pendant la double réception.	0.1 S – 5.0 S – 10.0 S
22	DW RSM	Configure les paramètres du mode d'arrêt de balayage pour la double réception.	2.0 S – 10.0 S / BUSY / HOLD
23	DW RVT	Active ou désactive la fonction "Retour au canal prioritaire" pendant la double réception.	OFF / ON
24	GM RNG	Sélectionne l'option de bip pendant la réception d'informations GM numériques.	OFF / IN RNG / ALWAYS
25	GM INT	Règle l'intervalle de transmission d'informations GM numériques.	OFF / NORMAL / LONG
26	HM/RV	Sélectionne la fonction de la touche [HOME/REV].	HOME / REV
27	HM-VFO	Active ou désactive le transfert VFO au canal Home.	OFF / ON
28	LAMP	Configure la durée du rétroéclairage et les touches à éclairer.	OFF / 2 SEC – 5 SEC – 10 SEC / CONT
29	LED.LGT	Allume le voyant LED	(La LED s'allume)
30	LOCK	Configure les paramètres du mode verrouillage	KEY / DIAL / K+D / PTT / K+P / D+P / ALL
31	MCGAIN	Ajuste le niveau de gain du micro.	LEVEL1 – LEVEL5 – LEVEL9

N°	Élément du mode Set	Description	Options sélectionnables (Les options en gras sont les réglages par défaut)
32	M/T-CL	Sélectionne la fonction de l'interrupteur [MONI/ T-CALL].	MONI / T-CALL
33	MEM.NAM	Entre l'étiquette du canal de mémoire.	(Jusqu'à 6 lettres)
34	MW MOD	Configure l'incrément automatique des numéros de canaux lors de l'enregistrement dans un canal mémoire.	LOWER / NEXT
35	NM/FRQ	Sélectionne l'affichage de l'étiquette du canal mémoire ou l'affichage de la fréquence	FREQ / ALPHA
36	OPN.MSG	Sélectionne le message d'accueil qui s'affiche quand l'émetteur-récepteur est allumé.	OFF / MSG / DC
37	PAG.ABK	Active/désactive la fonction de réponse de bipeur	OFF / ON
38	PAG.CDR	Spécifie un code personnel (réception).	01 – 05 – 50, 01 – 47 – 50
39	PAG.CDT	Spécifie un code personnel (émission).	01 – 05 – 50, 01 – 47 – 50
40	PASSWD	Active ou désactive la fonction de mot de passe.	OFF / ON
41	PSWDWT	Entre le mot de passe.	(quatre chiffres)
42	PTT.DLY	Règle le délai PTT.	OFF / 20 MS / 50 MS / 100 MS / 200 MS
43	RAD ID	Affiche le numéro spécifique de l'émetteur-récepteur (identifiant alphanumérique de 5 chiffres). (non modifiable)	(Affichage de l'identifiant radio)
44	RF/SQL	Règle le niveau seuil de squelch RF.	OFF / S1 – S9
45	RPT.ARS	Active/désactive la fonction ARS.	OFF / ON
46	RPT.FRQ	Règle la largeur du décalage relais.	0.00M – 150.00M
47	RX MOD	Sélectionne le mode de réception.	AUTO / FM / AM
48	RX SAVE	Règle la durée d'économie de la batterie.	OFF / 0.2 S – 60.0 S
49	SCM.WTH	Règle la plage de fréquence de balayage de mémoire.	ALL / BAND
50	SCV.WTH	Règle la plage de fréquence de balayage VFO.	ALL / BAND
51	SCN.LMP	Règle l'allumage/extinction du témoin de balayage à l'arrêt du balayage.	OFF / ON
52	SCN.RSM	Configure les paramètres du mode d'arrêt de balayage.	2.0 S – 5.0 S – 10.0 S / BUSY / HOLD
53	SCN.STR	Règle le temps de reprise du balayage.	0.1 S – 2.0 S – 10.0 S
54	SQL.EXP	Règle un type de squelch séparé pour la réception et l'émission.	SPL.OFF / SPL. ON
55	TEMP	Indique la température actuelle à l'intérieur de l'émetteur-récepteur	(affichage de la température)
56	TOT	Règle le temporisateur 'time-out'.	OFF / 0.5M – 3.0M – 10.0 M
57	TS MUT	Active/désactive la fonction de sourdine pendant la recherche de tonalité.	OFF / ON
58	TS SPD	Sélectionne une vitesse de recherche de tonalité.	FAST / SLOW
59	VER.INF	Affiche la version de micrologiciel CPU et DSP de l'émetteur-récepteur.	(C x.xx) / (D x.xx) *Tournez le bouton DIAL pour sélectionner
60	VFO.MOD	Règle la plage de réglage de fréquence dans le mode VFO avec le bouton DIAL .	ALL / BAND
61	W/N.DEV	Règle le niveau de modulation des émissions.	WIDE / NARROW
62	W-DGID	Configurez l'identifiant DG-ID WIRES-X.	AUTO / DGID01 – DGID99
63	MYCALL	Configure l'indicatif d'appel.	(jusqu'à 10 caractères)

Rétablissement des valeurs par défaut (Reset)

Réinitialisation totale

Pour rétablir tous les réglages de l'émetteur-récepteur et le contenu des mémoires aux valeurs par défaut.

ATTENTION!

La réinitialisation de l'émetteur-récepteur efface toutes les mémoires. Notez les mémoires (réglages des canaux mémoires, etc.) avant d'effectuer la réinitialisation.

1. **Éteignez** l'émetteur-récepteur.
2. Appuyez sur la touche **[MODE]**, la touche **[HM/RV]** et la touche **[AMS]** et **allumez** l'émetteur-récepteur simultanément.

Le bip retentit et l'écran de confirmation s'affiche.

3. Appuyez sur la touche **[F]**.
 - Le bip retentit et l'émetteur-récepteur est réinitialisé aux réglages par défaut.
 - Après la réinitialisation de toutes les valeurs par défaut, le message d'entrée de l'indicatif d'appel s'affiche sur l'écran LCD. Configurez l'indicatif d'appel (14).

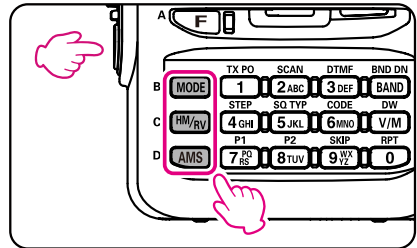

Pour annuler la réinitialisation, appuyez sur n'importe quelle touche sauf la touche **[F]**.

Réinitialisation du mode Set

Tous les réglages du mode Set seul peuvent être rétablis aux valeurs par défaut.

1. **Éteignez** l'émetteur-récepteur.
2. Appuyez sur la touche **[MODE]** puis sur la touche **[V/M]** et **allumez** l'émetteur-récepteur simultanément.

Le bip retentit et l'écran de confirmation s'affiche.

3. Appuyez sur la touche **[F]**; le bip retentit et tous les réglages du mode Set sont réinitialisés aux valeurs par défaut.

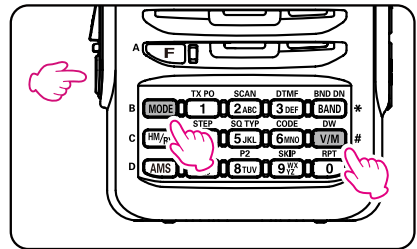

Effectuez une réinitialisation totale pour rétablir tous les éléments suivants du mode Set aux valeurs par défaut.



1 ANT.ATT	8 BELL	9 BNK.NAM	11 CLK.SFT	13 DCS.INV
17 DP-ID	19 DT SET	33 MEM.NAM	35 NM/FRQ	36 OPN.MSG
37 PAG.ABK	38 PAG.CDR	39 PAG.CDT	41 PSWDWT	44 RF SQL
46 RPT.FRQ	47 RX MOD	49 SCM.WTH	50 SCV.WTH	54 SQL.EXP
61 W/N.DEV	63 MYCALL			



Pour annuler la réinitialisation, appuyez sur n'importe quelle touche sauf la touche **[F]**.

● Généralités

Plage de fréquence :	RX	108 - 137 MHz 137 - 174 MHz 174 - 222 MHz 222 - 420 MHz 420 - 470 MHz 470 - 580 MHz
	TX	144 - 146 MHz, 430 - 440 MHz (bande radioamateur seulement)
Pas de fréquence:		5/6.25/(8.33)/10/12.5/15/20/25/50/100 kHz () Bande aviation
Mode d'émission:		F2D, F3E, F7W
Stabilité de fréquence:		±2,5 ppm (-20 °C à +60 °C)
Impédance de l'antenne:		50Ω
Tension d'alimentation:	Nominal:	7,4 Vcc, Masse négative SBR-24LI,
	Fonctionnement:	6,0 - 14 Vcc, Masse négative (Batterie branchée) 11 - 16 Vcc, Masse négative (EXT DC JACK, Charge)
Intensité absorbée (Approx.):		180 mA (Niveau VOL de réception 16) 120 mA (Standby, économiseur désactivé) 70 mA (Standby, économiseur 1 : 5 activé) 400 µA (MISE HORS TENSION (APO)) 1,6 A (5 W TX, 144 MHz 7,4 Vcc) 1,9 A (5 W TX, 430 MHz 7,4 Vcc) 400 µA (mise hors tension automatique)
Température de fonctionnement:		-20°C à +60°C
Dimensions du boîtier (L x H x P):		60×98×33 mm (avec SBR-24LI, sans bouton, antenne et clip de ceinture) 60×98×31 mm (sans SBR-24LI, bouton, antenne et clip de ceinture)
Poids (approx.):		255 g (avec SBR-24LI et antenne)
● Émetteur		
Puissance de sortie:		5.0 W (Haute / 2,0 W (Moyenne) / 0.5 W (Basse) (à 13,8 V avec SBR-24LI)
Type de modulation:		F2D, F3E: Réactance variable F7W: 4 FSK (C4FM)
Déviation maximum:		±5 kHz
Émissions parasites:		Au moins 60 dB au-dessous (à puissance TX haute, moyenne) Au moins 55 dB au-dessous (à puissance TX basse)
Impédance du microphone:		2 kΩ

● Récepteur

Type de circuit: Superhétérodyne à double changement de fréquence

Fréquence intermédiaire: 1er: 47.25 MHz

2ème: 450 kHz

Sensibilité:	108 - 137 MHz (AM)	1,5 µV typ à 10 dB SN
	137 - 174 MHz (NFM)	0,16 µV à 12 dB SINAD
	174 - 222 MHz (NFM)	1 µV à 12 dB SINAD
	300 - 350 MHz (NFM)	0,5 µV à 12 dB SINAD
	350 - 400 MHz (NFM)	0,2 µV à 12 dB SINAD
	400 - 470 MHz (NFM)	0,18 µV à 12 dB SINAD
	470 - 580 MHz (NFM)	0,35 µV à 12 dB SINAD
	Mode numérique	0,19µV typ à BER1%

Sélectivité (-6dB/-60dB): NFM, AM 12 kHz / 35 kHz

Sortie AF: 700mW (16 Ω pour THD 10 % 7,4 Vcc) haut-parleur interne

300mW (8 Ω pour THD 10 % 7,4 Vcc) haut-parleur interne

Les spécifications sont sujettes à modification sans préavis, et ne sont garanties que dans les bandes radioamateurs de 144 et 430 MHz. Les gammes de fréquence varient en fonction de la version de l'émetteur-récepteur; renseignez-vous auprès de votre concessionnaire.

Symboles situés sur l'appareil

 Courant continu

Les utilisateurs européens doivent savoir que pour pouvoir utiliser cet appareil en mode émission, les opérateurs doivent être en possession d'une licence de radioamateur valide, délivrée par l'autorité compétente pour l'octroi des licences de radioamateur de leurs pays respectifs, pour les fréquences et les niveaux de puissance d'émission sur lesquels cette radio émet. Le non-respect de ces exigences peut être constituer un délit et être passible de poursuites.

Déclaration de conformité UE

Nous soussignés, Yaesu Musen Co. Ltd. de Tokyo, Japon, déclarons que cet équipement radio FT-70DE est parfaitement conforme à la Directive européenne 2104/53/UE relative aux équipements radio. Le texte intégral de la Déclaration de conformité de ce produit est disponible sur <http://www.yaesu.com/jp/red>

ATTENTION – Conditions d'utilisation

Cet émetteur-récepteur fonctionne sur des fréquences réglementées qui ne peuvent pas être utilisées sans autorisation dans les pays de l'UE figurant dans ce tableau. Les utilisateurs de cet appareil doivent se renseigner auprès de l'organisme local de gestion du spectre sur les conditions de délivrance de licences relatives à cet appareil.



AT	BE	BG	CY	CZ	DE
DK	ES	EE	FI	FR	UK
GR	HR	HU	IE	IT	LT
LU	LV	MT	NL	PL	PT
RO	SK	SI	SE	CH	IS
LI	NO	–	–	–	–

Élimination des équipements électroniques et électriques

Les produits portant le symbole (poubelle barrée d'une croix) ne doivent pas être éliminés avec les déchets ménagers.

Les équipements électroniques et électriques doivent être recyclés par une installation capable de traiter ces produits et leurs déchets résiduels.

Veillez contacter le représentant ou le service d'assistance du fournisseur local d'équipements pour toute information sur le système de collecte des déchets dans votre pays.



YAESU

The radio

Copyright 2018
YAESU MUSEN CO., LTD.
All rights reserved.

No portion of this manual may be
reproduced without the permission of
YAESU MUSEN CO., LTD.

YAESU MUSEN CO., LTD.

Tennozu Parkside Building
2-5-8 Higashi-Shinagawa, Shinagawa-ku, Tokyo
140-0002 Japan

YAESU USA

6125 Phyllis Drive, Cypress, CA 90630, U.S.A.

YAESU UK

Unit 12, Sun Valley Business Park, Winnall Close
Winchester, Hampshire, SO23 0LB, U.K.

1802G-CS-1

Printed in Japan



E H O 5 1 M 3 7 2