

***Vertex Standard***

**Serie VX-4200E**

**Manuale d'uso**

**Italiano**

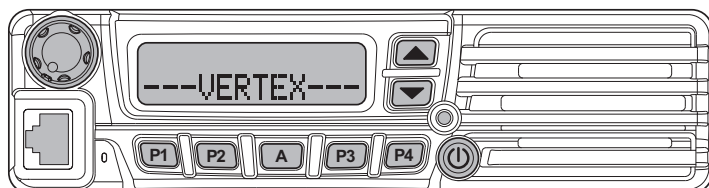

**Vertex Standard LMR, Inc.**

4-8-8 Nakameguro, Meguro-Ku, Tokyo 153-8644, Japan

## Complimenti

Ora avete sulla punta delle dita un prezioso strumento di comunicazione: una radio ricetrasmittente VERTEX STANDARD! Robusta, affidabile, facile da usare, la radio VERTEX STANDARD vi terrà sempre in contatto con i colleghi negli anni a venire, con ridottissimi tempi di inutilizzo per gli interventi di manutenzione.

Vi invitiamo a leggere con attenzione questo manuale. Qualora fossero necessari chiarimenti in un momento successivo, le informazioni in esso contenute consentiranno di ottenere le massime prestazioni dalla radio.

Il team VERTEX STANDARD vi porge il benvenuto. Vi invitiamo a chiamarci in qualsiasi momento, perché le comunicazioni sono la nostra responsabilità. Permetteteci di aiutarvi a comunicare il vostro messaggio.

### Informazioni di sicurezza/avvertimento

**AVVERTENZA.** NON utilizzare la radio se le persone (astanti) fuori dal veicolo si trovano ad una distanza compresa tra quelle elencate nella tabella riportata in calce.

**Informazioni sulla sicurezza.** Le antenne utilizzate per questo trasmettitore non devono superare un guadagno di 0 dBd. La radio va utilizzata nelle configurazioni veicolari con un ciclo operativo massimo (duty cycle) non superiore al 50%, nella configurazione tipica PTT (premere per parlare).

L'uso della radio è limitato esclusivamente a scopi professionali e alle operazioni correlate all'espletamento del lavoro da svolgere, in cui l'utente della radio è in grado di controllare le condizioni di esposizione dei passeggeri all'interno del veicolo e degli astanti mantenendo una distanza minima come riportata di seguito.

**Installazione dell'antenna.** Installazione sul bagagliaio posteriore del veicolo: l'antenna deve essere posizionata ad almeno 1 m (modello VHF) o 0,8 m (modello UHF) dai sedili posteriori. Installazione sul tetto del veicolo: l'antenna deve essere posizionata al centro del tetto.

 **Avvertenza:** durante la trasmissione, il terminale dell'antenna del ricetrasmittitore è sottoposto ad ALTA tensione. Non toccare in alcuna circostanza la parte RF Tx durante la trasmissione.

 **Avertissement:** la radio può surriscaldarsi. Non utilizzare ininterrottamente la radio durante la fase di trasmissione per periodi superiori ai 7 minuti. Tra le fasi di trasmissione, accertarsi che la radio rimanga in stand-by/modalità di ricezione per un periodo di tempo sufficiente per raffreddarsi. Controllare che il timer TOT sia installato e che funzioni correttamente. Durante la trasmissione, evitare di toccare la parte inferiore sul retro del corpo del ricetrasmittitore.

**Direttiva Automotive - Marcatura CE.** Allo scopo di soddisfare i requisiti della direttiva 72/245/CEE concernente le perturbazioni radioelettriche dei veicoli a motore, emendata da ultimo dalla direttiva 95/54/CE, questo prodotto deve essere installato in un veicolo conformemente alle linee direttrici dei fabbricanti del veicolo e alle istruzioni per l'installazione descritte nel manuale di installazione del prodotto.

---

# Introduzione

---

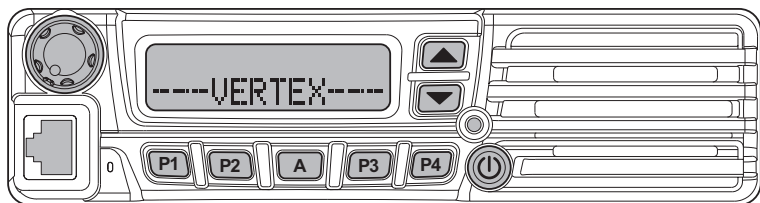

Le radio della Serie **VX-4200E** sono ricetrasmittenti FM full-feature, progettate per l'uso professionale quali unità mobili o stazioni base operanti nelle bande di frequenza terrestri mobili VHF o UHF. Sono studiate appositamente per fornire comunicazioni affidabili all'utenza professionale per soddisfare un ampio assortimento di applicazioni. Grazie al design d'avanguardia, sono dotate di una vasta gamma di funzionalità.

Dispongono di una capacità di memoria di 501 canali, a ciascuno dei quali può essere assegnato un nome della lunghezza di 12 caratteri. I dati essenziali sulla frequenza dei canali sono memorizzati nella EEPROM e nella memoria flash della CPU. La radio può essere programmata facilmente dal distributore utilizzando un personal computer, il cavo di programmazione **VPL-1** e il software **CE59 VERTEX STANDARD**.

Le pagine che seguono riportano l'elenco e la descrizione dettagliata delle numerose funzioni avanzate offerte dalle ricetrasmittenti della Serie **VX-4200E**. Dopo aver letto il presente manuale, per ulteriori informazioni su come configurare questo apparato per l'uso con l'applicazione utilizzata, rivolgersi all'amministratore di rete.

## Avviso

La radio non contiene parti che possono essere riparate dall'utente. Tutti gli interventi di manutenzione devono essere effettuati da un tecnico qualificato VERTEX STANDARD. Per l'installazione degli accessori opzionali, rivolgersi al distributore autorizzato VERTEX STANDARD.

## ATTENZIONE IN CASO DI UTILIZZO

Questo ricetrasmittitore opera nelle frequenze di regola non permesse.

Per l'assegnazione delle frequenze è necessario presentare domanda per la concessione della licenza alle autorità competenti locali.

Per l'uso effettivo, rivolgersi al distributore o al punto di vendita presso cui si è effettuato l'acquisto per sintonizzare il ricetrasmittitore sulla banda di frequenza assegnata.

ELENCO DEI PAESI IN CUI È AMMESSO L'USO					
AUT	BEL	BGR	CYP	CZE	DEU
DNK	ESP	EST	FIN	FRA	GBR
GRC	HUN	IRL	ITA	LTU	LUX
LVA	MLT	NLD	POL	PRT	ROU
SVK	SVN	SWE	CHE	ISL	LIE
NOR	---	---	---	---	---

---

# Comandi e connettori

---

## Pannello di controllo

**Importante:** tutti i pulsanti del pannello di controllo sono pulsanti funzione programmabili (PF), configurati in base ai requisiti della rete utilizzata e programmati dal distributore VERTEX STANDARD di zona. Le istruzioni riportate di seguito si riferiscono a una radio tipo.

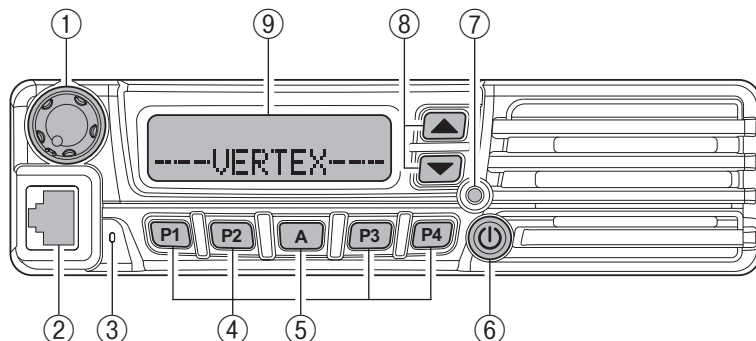

### ① Manopola volume

Ruotare in senso orario la manopola per alzare il volume.

### ② Presa microfono

Utilizzata per collegare il microfono.

### ③ Microfono di emergenza

Il microfono di emergenza si trova dietro la piccola fessura indicata nell'illustrazione. Questo microfono si attiva all'attivazione della funzione di emergenza.

### ④ Pulsanti [P1] - [P1] (pulsanti funzione programmabili)

Possono essere assegnati a funzioni specifiche come, ad esempio, la selezione dell'alta o bassa potenza, la funzione di monitor, di comunicazione diretta, ecc., come dettato dai requisiti di rete e programmati dal distributore VERTEX STANDARD.

### ⑤ Pulsante [A] (pulsante funzione programmabile)

Può essere assegnato a funzioni specifiche come, ad esempio, la selezione dell'alta o bassa potenza, la funzione di monitor, di comunicazione diretta, ecc., come dettato dai requisiti di rete e programmato dal distributore VERTEX STANDARD.

---

## Comandi e connettori

---

### ⑥ Pulsante di accensione

Premere questo pulsante per 2 secondi per accendere o spegnere la ricetrasmittente.

### ⑦ **Indicatore trasmissione/occupato**

Indica lo stato di trasmissione/ricezione della ricetrasmittente

Rosso fisso: Émission en cours

Verde fisso: Signalisation désactivée

Verde lampeggiante: canale occupato/squelch disattivato

### ⑧ **Pulsanti [▼]/[▲] (pulsanti funzione programmabili)**

Premere uno o l'altro di questi pulsanti per cambiare il canale corrente e, di conseguenza, il numero o il nome del canale visualizzato. Premere uno o l'altro di questi pulsanti per più di 1,5 secondi per scorrere in sequenza i canali in ordine ascendente o discendente.

### ⑨ **Display LCD (a cristalli liquidi)**

Il display è suddiviso in tre sezioni: una di 3 caratteri numerici in cui è visualizzato il numero del gruppo di canali o alcune indicazioni di stato (vedere di seguito), una di 12 caratteri alfanumerici in cui è visualizzato il nome del canale, le informazioni sull'identità e i messaggi di errore e la terza, sulla parte superiore, in cui è visualizzata una riga di icone che segnalano lo stato delle funzioni.

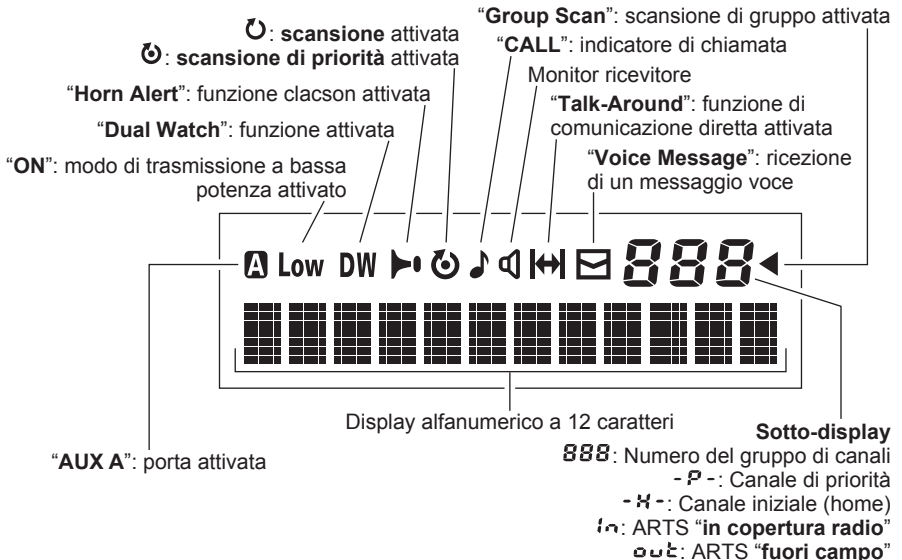

---

# Comandi e connettori

---

## Pannello posteriore

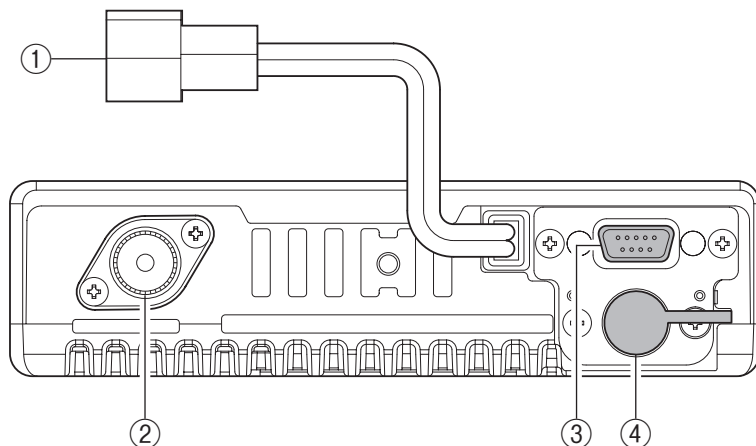

### ① Cavo Pigtail 13,6 V c.c. con connettore

Il cavo di alimentazione c.c. in dotazione deve essere collegato a questo connettore a 2 pin. Utilizzare solo questo cavo con fusibile, se necessario con prolunga, per il collegamento alla rete di alimentazione.

### ② Presa per l'antenna

Per collegare la linea di alimentazione coassiale di 50 ohm all'antenna, utilizzando una spina di tipo M (PL-259).

### ③ Connettore accessori D-Sub a 15 pin

Funge da connettore per i segnali della linea di ingresso audio Tx esterna del PTT (premere per parlare), dello squelch e della linea di uscita audio Rx esterna. Viene utilizzato per collegare accessori quali, ad esempio, modem (trasmissione/ ricezione) e input di controllo canali esterno e altri ancora.

### ④ Presa per altoparlante esterno

Mini presa di telefono a 2 contatti di 3,5 mm per il collegamento di un altoparlante esterno.

**Attenzione:** non mettere a terra questa linea e controllare che la capacità dell'altoparlante supporti l'audio in uscita (12 W) dalla radio.

---

---



# Funzionamento di base della ricetrasmittente

---

---

**Important!** - prima di accendere la radio per la prima volta, verificare che sia collegata correttamente alla presa di alimentazione e che l'antenna corretta sia inserita nella presa per l'antenna.

## Accensione e spegnimento

- ❑ Per accendere al radio, premere e tener premuto il pulsante di accensione  per 2 secondi. Il display si illumina.
- ❑ Per selezionare il canale operativo desiderato, premere il pulsante  o . Il nome del canale viene visualizzato sul display. Se si desidera selezionare un canale in un gruppo diverso, premere il pulsante PF (funzione programmabile) a cui è assegnata la funzione di selezione del gruppo (in ordine ascendente o discendente) per selezionare il gruppo desiderato prima di selezionare il canale operativo. Per ulteriori informazioni sui pulsanti funzione programmabili, vedere pagina 7.

## Impostazione del volume

- ❑ Ruotare la manopola del **volume** in senso orario per alzare il volume e in senso antiorario per abbassarlo.

## Trasmissione

- ❑ Prima di trasmettere, monitorare il canale per verificare che non sia occupato.
- ❑ Premere il pulsante PF a cui è stata assegnata la funzione di monitor per controllare l'attività sul canale.
- ❑ Durante la ricezione di una chiamata, trasmettere solo dopo aver concluso la conversazione in corso. La radio non può ricevere e trasmettere simultaneamente una chiamata.
- ❑ Premere il pulsante **PTT**.
- ❑ Se il canale è libero, l'indicatore rosso di **occupato/trasmissione** si accende. La radio sta ora trasmettendo. Tenendo premuto il pulsante **PTT**, parlare chiaramente sulla faccia del microfono con un tono di voce normale. Per una trasmissione ottimale, tenere il microfono ad una distanza di circa 2,5 – 5 cm dalla bocca. Rilasciare il pulsante **PTT** per ricevere.
- ❑ Se la funzione “Blocco su canale occupato” è stata programmata su un canale, la radio non trasmetterà se rileva la presenza di una portante. Emetterà tre brevi toni acustici e sul display verrà visualizzato il messaggio “\* **ERROR** \*”. Rilasciare il pulsante **PTT** ed aspettare che il canale sia libero.

---

---

## Funzionamento di base della ricetrasmittente

---

---

- ❑ Se la funzione “Blocco CTCSS” o “Squelch digitale codificato (DCS)” è stata asservita a un canale, la radio trasmette solo se non viene rilevata la presenza di una portante, oppure se la portante rilevata include il tono CTCSS o il codice DCS corretto.

### Timeout timer automatico

Se il timeout timer automatico è stato programmato sul canale selezionato, la durata di ogni trasmissione sarà limitata. Durante la trasmissione, un tono verrà emesso 10 secondi prima dell'interruzione automatica della trasmissione e un altro tono immediatamente prima dell'interruzione. L'indicatore rosso “**TX**” scompare e la trasmissione si interrompe subito dopo. Per riprendere la trasmissione, rilasciare il pulsante **PTT** ed attendere lo scadere del “penalty timer”. Se si preme il pulsante **PTT** prima dello scadere del periodo di tempo predefinito, il timer si azzerà e riparte, per cui sarà necessario attendere lo scadere di un altro periodo di “penalità temporizzata”.

### Blocco dei pulsanti

È possibile bloccare i pulsanti programmabili e il pulsante **PTT** della **VX-4200E** per evitare di cambiare inavvertitamente il canale o di trasmettere involontariamente. La funzionalità di blocco può essere configurata nel modo (menu) “Impostazioni utente”. Per ulteriori informazioni, vedere pagina 16.

Per abilitare la funzione di blocco, premere e tener premuto il pulsante [**P4**] durante l'accensione della radio. Per disabilitarla, ripetere questa operazione.



## Funzioni avanzate

### Pulsanti funzione programmabili (PF)

Le ricetrasmettenti della Serie **VX-4200E** dispongono di sette pulsanti funzione programmabili (PF), che possono essere assegnati dal distributore VERTEX STANDARD alle funzioni desiderate per soddisfare le esigenze di comunicazione e di rete. Alcune funzioni possono richiedere l'acquisto e l'installazione di accessori interni opzionali. Le funzioni che possono essere programmate nei pulsanti PF sono elencate di seguito e descritte più dettagliatamente nelle pagine successive.

Per ulteriori informazioni, rivolgersi al distributore VERTEX STANDARD di zona. Per riferimento futuro, spuntare la casella accanto alla funzione assegnata ad ogni pulsante PF della radio utilizzata e tenere la tabella a portata di mano.

Function	PF Button				
	A	P1	P2	P3	P4
MONI					
SQL					
DIMMER					
Channel Up					
Channel Down					
Group Up					
Group Down					
SCAN					
DW (Dual Watch)					
Follow-Me SCAN					
Follow-Me DW					
LOW					
TA (Talk Around)					
TX SAVE Disable					
Encryption Disable*					
Emergency					
CALL/RESET					
CALL 1					
CALL 2					
CALL 3					
CALL 4					
CALL 5					

Function	PF Button				
	A	P1	P2	P3	P4
Code Up					
Code Down					
Code SET					
Status Up					
Status Down					
Status SET					
Status Check					
Speed Dial					
HOME					
Selectable Tone					
Horn Alert					
Public Address					
EXT. ACC1					
EXT. ACC2					
Direct CH#1					
Direct CH#2					
Direct CH#3					
Direct CH#4					
REC/PLAY*					
AF Min Vr					
SET					

\*: Requires optional unit

---

---

# Funzioni avanzate

---

---

## Descrizione delle funzioni operative

### MONI (Monitor)

Premere il pulsante programmabile assegnato per eliminare lo squelch controllato dai toni CTCSS e DCS. Il LED verde **occupato/trasmissione** si illumina. Premere e tener premuto il pulsante per 1,5 secondi per ascoltare il rumore di fondo (attivare l'audio). Il LED verde **occupato/trasmissione** lampeggia.

### SQL (Squelch)

Consente di regolare manualmente il livello di squelch.

- Premere il pulsante programmabile assegnato. Verrà emesso un tono e il livello di squelch corrente verrà visualizzato sul display.
- Premere il pulsante [▼]/[▲] per selezionare il livello di squelch desiderato.
- Premere nuovamente il pulsante. Verrà emesso un segnale acustico e sul display verrà nuovamente visualizzata la normale indicazione del canale.

### DIMMER (Regolazione dell'illuminazione)

Premere il pulsante programmabile assegnato per selezionare il livello di luminosità del display e della retroilluminazione dei pulsanti. Sono disponibili quattro livelli di luminosità.

### Channel Up/Down (Canale su/giù.)

Premere il pulsante programmabile assegnato (di regola il pulsante [▼]/[▲]) per selezionare un canale diverso nel gruppo corrente.

### Group Up/Down (Gruppo su/giù.)

Per selezionare un altro gruppo di canali, premere il pulsante programmabile assegnato. Dopo aver raggiunto il gruppo desiderato, premere il pulsante Canale su/giù (di regola il pulsante [▼]/[▲]) per selezionare il canale desiderato all'interno del gruppo selezionato.

È possibile programmare la radio in modo che lo scanner controlli più gruppi durante la scansione (generalmente la scansione viene solo effettuata sul gruppo di canali corrente). Per aggiungere il gruppo corrente alla scansione dei gruppi, premere e tener premuto per un secondo il pulsante programmabile assegnato. Per rimuovere il gruppo dalla scansione dei gruppi, premere e tenere premuto nuovamente per un secondo il pulsante programmato assegnato.

---

---

## Funzioni avanzate

---

---

La scansione di più gruppi può essere effettuata solo utilizzando la lista di “scansione utente”. Per modificarla, premere e tener premuto per un secondo il pulsante programmabile assegnato per rimuovere il gruppo di memoria corrente. Oppure premere e tener premuto per un secondo il pulsante programmabile assegnato per rimuovere il canale di memoria corrente. Quando si rimuove un gruppo di canali o un canale, dopo la pressione del pulsante, sul display LCD viene visualizzato per un secondo “**-SCAN Skip-**”. Per ripristinare un canale specifico nella lista di scansione utilizzata, premere e tener premuto nuovamente per un secondo il pulsante programmabile assegnato; dopo la pressione del pulsante, sul display LCD verrà visualizzato per un secondo “**-SCAN Stop-**”.

### SCAN (Scansione dei canali)

La funzione “Scansione” consente di monitorare più canali programmati nella ricetrasmittente. Durante la scansione, la ricetrasmittente controllerà ogni canale per rilevare la presenza di un segnale e si arresterà su un canale se ne rileva la presenza.

#### **Per attivare la scansione:**

- Premere il pulsante programmabile assegnato a questa funzione per attivare la scansione del gruppo corrente.
- Lo scanner controllerà i canali programmati alla ricerca di attività. Si arresterà ogni volta che rileverà la presenza di traffico su un canale.
- Per disattivare la scansione, premere nuovamente il pulsante programmabile assegnato. La ricetrasmittente tornerà al canale di revert programmato, oppure attiverà la scansione dei gruppi se la scansione di più gruppi è stata abilitata.

**Nota:** è possibile che il distributore abbia programmato la radio in modo che utilizzi quale canale di revert uno dei seguenti canali alla pressione del **PTT** durante una pausa nella scansione:

- Canale corrente (“talkback”)
- Ultimo canale occupato
- Canale di priorità
- Canale iniziale (home)
- Canale partenza scansione

### DW (Dual Watch)

La funzione “Dual Watch” è simile alla scansione, ad eccezione del fatto che vengono monitorati solo due canali:

- il canale corrente e
- il canale di priorità.

---

---

## Funzioni avanzate

---

---

### Per attivare la funzione “Dual Watch”:

- Premere il pulsante programmabile assegnato.
- Lo scanner eseguirà la scansione dei due canali e si arresterà ogni volta che rileva la presenza di traffico voce su un canale.

### Per arrestare la scansione “Dual Watch”:

- Premere il pulsante programmabile assegnato.
- La ricetrasmittente tornerà al canale di partenza “Dual Watch”.

## Follow-Me SCAN (Scansione Follow-Me)

La funzione di scansione “Follow-Me” consente di controllare regolarmente il canale di priorità definito dall’utente durante la scansione degli altri canali. Ad esempio, se la funzione di scansione è asservita ai canali 1, 3 e 5 (degli 8 canali disponibili), è possibile designare il canale 2 come canale di priorità “definito dall’utente” tramite la funzione “Follow-Me”.

Per attivare la scansione “Follow-Me”, selezionare per primo il canale che si desidera designare quale “canale di priorità definito dall’utente”, quindi premere il pulsante programmabile assegnato alla funzione “Follow-Me”. Premere quindi il pulsante assegnato a Canale su/giù (di regola il pulsante [▼]/[▲]) per tornare al canale di partenza scansione programmato dal distributore per attivare lo scanner. Quando lo scanner si arresta su un canale “attivo”, il canale di priorità definito dall’utente verrà controllato automaticamente e con regolarità ogni pochi secondi. Se rileva attività su questo canale, la radio alternerà l’ascolto tra questo canale e quello di priorità definito dal distributore, se programmato.

## Follow-Me DW

Per impostare una coppia di frequenza “Dual Watch” utilizzando la funzione “Follow-Me”, selezionare un canale con il pulsante su/giù (di regola il pulsante [▼]/[▲]). Premere il pulsante programmabile assegnato per designare il canale corrente quale “canale di priorità definito dall’utente”. Premere quindi il pulsante su/giù per selezionare un altro canale (ad eccezione del canale di partenza scansione). La radio alternerà la scansione tra il canale attualmente selezionato e quello di priorità definito dall’utente.

Durante la scansione “Follow-Me”, una volta premuto il pulsante è possibile attivare la funzione “Dual Watch” premendo il pulsante canale su/giù per selezionare un altro canale. La radio alternerà la scansione tra il canale originalmente designato come canale di priorità definito dall’utente e il nuovo canale selezionato.

---

---

## Funzioni avanzate

---

---

Il canale di priorità designato prima della pressione del pulsante resterà in memoria fino a quando non viene cambiato.

### **LOW (Bassa potenza)**

Premere il pulsante programmabile assegnato per attivare la modalità di trasmissione a bassa potenza, prolungando così l'autonomia della batteria. Premere nuovamente il pulsante per ripristinare la modalità di trasmissione ad alta potenza in condizioni topografiche difficili.

Se la radio trasmittente è nella modalità operativa a bassa potenza, l'icona "Low" è visualizzata sul display.

### **TA (Talk Around) (Comunicazione diretta)**

Per attivare la modalità operativa "Comunicazione diretta" quando la ricetrasmittente opera nei sistemi duplex (frequenze separate per la ricezione e la trasmissione, utilizzando un ripetitore), premere il pulsante programmabile assegnato. Questa modalità consente di comunicare direttamente con un'unità vicina, senza utilizzare un ripetitore. Questa modalità non è disponibile se si opera nella modalità simplex, quando le frequenze di ricezione e trasmissione sono le stesse.

Quando la modalità operativa "Comunicazione diretta" è attivata, l'icona "↔" è visualizzata sul display.

**Nota:** è possibile che il distributore abbia programmato la frequenza dei modi "Ripetitore" e "Comunicazione diretta" su due canali adiacenti. In questo caso, il pulsante può essere utilizzato per una delle altre funzioni preprogrammate.

### **Encryption Disable (Disabilitazione cifratura) (scheda opzioni)**

Se la funzione "Scrambler voce" è abilitata, premere il pulsante programmabile assegnato per attivare o disattivare la cifratura della voce.

### **Emergency (Emergenza)**

La Serie **VX-4200E** dispone di una funzione di emergenza, che consente di inviare una chiamata di emergenza ad un'altra radio operante sulla stessa frequenza di canale.

Per inviare una chiamata di emergenza, premere il pulsante programmato assegnato. Per ulteriori informazioni, rivolgersi al distributore VERTEX STANDARD di zona.

---

---

## Funzioni avanzate

---

---

### **CALL/RESET (Chiamata/Reset)**

Se attivata, questa funzione consente di cambiare il codice di 3 cifre della chiamata di paging, utilizzato per chiamare le altre unità in cui questa funzione è stata attivata. Premere il pulsante programmabile assegnato, quindi immettere il codice di tre cifre della chiamata di paging che identifica l'unità che si desidera chiamare. Dopo aver immesso l'ultima cifra, la radio emette tre toni e il nuovo codice viene trasmesso.

Lo squelch del ricevitore dell'altra unità si apre ed è quindi possibile iniziare la comunicazione.

### **CALL 1 to CALL 5 (Chiamata 1 - 5)**

Premere il pulsante programmabile assegnato per inviare una sequenza di 5 toni predefinita.

### **Code Up/Down (Codice su/giù.)**

Premere il pulsante programmabile assegnato per selezionare il codice a 5 toni dalla lista di codifica predefinita.

### **Code SET (Impostazione codice)**

Premere il pulsante programmabile assegnato per modificare il codice a 5 toni. Per modificare il codice, selezionare per prima la cifra da modificare utilizzando i pulsanti [P1]/[P2], quindi selezionare la nuova cifra desiderata con il pulsante [▼] o [▲].

### **Status Up/Down (Stato su/giù)**

Premere il pulsante programmabile assegnato per selezionare il codice di stato a 5 toni nella lista stati predefinita.

### **Status SET (Impostazione stato)**

Premere il pulsante programmabile assegnato per cambiare il codice di stato a 5 toni. Per modificare il codice di stato, selezionare per prima la cifra da modificare utilizzando i pulsanti [P1]/[P2], quindi selezionare la nuova cifra desiderata con il pulsante [▼] o [▲].

### **Status Check (Controllo dello stato)**

Premere il pulsante programmabile assegnato per controllare il codice di stato di ricezione a 5 toni. Quando si preme il pulsante, sul display LCD verrà visualizzato il messaggio corrispondente allo stato di ricezione in base alla lista stati predefinita.

---

---

## Funzioni avanzate

---

---

### Speed Dial (Chiamata rapida)

È possibile che il distributore abbia preprogrammato nella memoria della radio un tasto di chiamata rapida per comporre automaticamente i numeri telefonici.

Per comporre un numero, premere per primo il pulsante programmabile assegnato, quindi, sulla tastiera numerica del microfono, il tasto che corrisponde al numero di chiamata rapida programmato dal distributore. I toni DTMF inviati durante la composizione del numero saranno udibili attraverso l'altoparlante.

### HOME (Canale iniziale)

Premere il pulsante programmabile assegnato per tornare al canale o al gruppo di canali iniziale (home) predefinito. Al ripristino del canale o del gruppo di canali iniziale, sul display LCD viene visualizzata la lettera “-H”.

### Selectable Tone (Tono selezionabile)

Premere il pulsante programmabile assegnato per selezionare un tono subaudio (CTCSS/DCS) nella tabella dei toni predefiniti. È possibile utilizzare il tono subaudio indicato nella modalità operativa “Tono selezionabile”.

### Horn Alert (Allarme clacson)

Premere il pulsante programmabile assegnato per attivare e disattivare la funzione “Allarme Clacson”. Alla ricezione di una chiamata a 2 o 5 toni oppure DTMF dalla stazione base, l'allarme verrà attivato e il clacson della vettura si attiva.

All'abilitazione della funzione “Allarme clacson”, la radio emetterà un segnale acustico e l'icona “” verrà visualizzata sul display.

### Public Address (Amplificatore Public Address)

Premere il pulsante programmabile assegnato per utilizzare la ricetrasmittente come amplificatore PA. All'abilitazione di questa funzione, la radio emetterà un segnale acustico e sul display verrà visualizzato “**Public ADRS**”. La ricetrasmittente può essere utilizzata come un amplificatore PA anche durante la scansione e la ricezione di una chiamata.

### EXT. ACC1 (Accessorio esterno 1)

Premere il pulsante programmabile assegnato per attivare e disattivare la porta di uscita “1”.

---

---

## **Funzioni avanzate**

---

---

### **EXT. ACC2 (Accessorio esterno 2)**

Premere il pulsante programmabile assegnato per attivare e disattivare la porta di uscita "2".

### **Direct CH#1 to Direct CH#4 (Ripristino canale #1 - #4)**

Premere il pulsante programmabile assegnato per tornare direttamente al canale preprogrammato dal distributore.

### **REC/PLAY (Registrazione/riproduzione)**

#### **(Scheda opzioni Memoria voce)**

Questa funzione, che richiede l'installazione della scheda opzioni Memoria voce, consente di registrare e riprodurre le chiamate in arrivo.

#### ***Registrazione:***

Premere per più di 1,5 secondi il pulsante programmabile assegnato alla registrazione/riproduzione per abilitare e disabilitare la funzione. Se la funzione è abilitata, la registrazione viene attivata quando la ricetrasmittente rileva attraverso l'altoparlante un messaggio vocale entrante. Gli ultimi 2 minuti del messaggio saranno memorizzati secondo la modalità FIFO (primo entrato, primo uscito).

#### ***Riproduzione:***

Premere brevemente il pulsante assegnato alla funzione di registrazione/riproduzione per iniziare la riproduzione. Premendo il pulsante [▲] durante la riproduzione, la registrazione avanza di 8 secondi e retrocede di 8 secondi quando si preme il pulsante [▼]. Per interrompere la riproduzione prima della fine del messaggio registrato, premere il pulsante [A].

### **AF Min Vr (Volume minimo variabile AF)**

Premere il pulsante programmabile assegnato per abbassare l'audio in uscita al livello più basso programmato dal distributore.

### **SET (Impostazioni)**

Premere il pulsante programmabile assegnato per attivare il modo (menu) "Impostazioni utente".



---

---

## Funzioni avanzate

---

---

### **ARTS™ (Auto-Range Transpond System)**

Questo sistema segnala all'utente quando la radio è fuori dalla portata di comunicazione di un'unità munita di sistema ARTS™.

Nella modalità operativa ARTS™, alla ricezione del segnale ARTS™ corretto, la radio emetterà un tono acustico e sul sotto-display LCD verrà visualizzato **"In"**, per indicare che la radio è all'interno dell'area di copertura. Se esce dal campo di copertura per più di due minuti, la radio rileva l'assenza del segnale in ricezione, emette tre brevi toni acustici e sul sotto-display viene visualizzato **"Out"** (fuori campo). Se, successivamente, la radio rientra nell'area di copertura, emette un breve tono acustico non appena l'altra unità trasmette e sul sotto-display viene visualizzato il messaggio **"In"**.

### **Sistema di paging DTMF**

Consente di inviare chiamate di paging e selettive utilizzando le sequenze di toni DTMF.

Quando la radio riceve una chiamata di paging da un'unità con una stessa sequenza di toni, lo squelch si apre e viene emesso un tono di avviso. Sul display LCD verrà visualizzato il codice di tre cifre dell'unità che ha inviato la chiamata di paging.

---

## Modo Impostazioni utente

---

La Serie **VX-4200E** dispone del modo (menu) “Impostazioni utente” che consente all’utente di definire o configurare alcune funzioni e impostazioni, come lo squelch, il contrasto del display LCD, ad altre ancora. Per attivare il modo (menu) “Impostazioni utente”:

- Premere il pulsante programmabile assegnato al modo “**Impostazioni**”.
- Selezionare la voce delle impostazioni utente da modificare utilizzando i pulsanti [P1]/[P2], quindi premere il pulsante [▼] o [▲] per modificare l’impostazione della voce selezionata.
- Premere il pulsante [P1] o [P2] per memorizzare la nuova configurazione.
- Premere il pulsante [A] per uscire dal menu e tornare alla modalità operativa normale.

Display	Descrizione
<b>1 SQL (Squelch)</b>	Per impostare il livello di squelch.
<b>2 SCN List (Lista scansione)</b>	Per selezionare la lista di scansione “Utente” o “Distributore”
<b>3 BEEP (Toni)</b>	Per abilitare e disabilitare i toni dei pulsanti.
<b>4 BELL (Suoneria)</b>	Per abilitare e disabilitare la suoneria. (Il tono di avviso attivato dalla ricezione di un tono subaudio CTCSS/DCS)
<b>5 Lighting (Illuminazione)</b>	Per attivare e disattivare il LED <b>occupato/trasmissione</b>
<b>6 Lock (Blocco)</b>	Per impostare il blocco dei pulsanti di comando. (pulsante/PTT/pulsante+PTT)
<b>7 Group (Gruppo)</b>	Per selezionare il gruppo di canali desiderato
<b>8 SCAN (Scansione)</b>	Per abilitare e disabilitare la scansione. (Ha funzione equivalente al pulsante programmabile [Scansione])
<b>9 DW (Dual Watch)</b>	Per abilitare e disabilitare la funzione Dual Watch. (Ha funzione equivalente al pulsante programmabile [Dual Watch])
<b>10 TA (Comunicazione diretta)</b>	Per abilitare e disabilitare la modalità operativa “Comunicazione diretta”. (Ha funzione equivalente al pulsante programmabile [Comunicazione diretta])
<b>11 Encrypt (Cifratura)</b>	Per attivare/disattivare la funzione di disabilitazione temporanea dell’unità di cifratura. <b>ENB</b> : attiva la capacità di disabilitare il modulo di cifratura. <b>DIS</b> : disattiva la capacità di disabilitare il modulo di cifratura.

---

---

## Modo Impostazioni utente

---

---

Display	Descrizione
<b>12 AF MinVR</b> (Volume minimo variabile AF)	Per impostare il livello minimo del volume dell'audio.
<b>13 Beep VR</b> (Volume variabile toni)	Per impostare il livello del volume del tono acustico
<b>14 Contrast</b> (Contrasto)	Per impostare il contrasto del display LCD
<b>15 Dimmer</b> (Regolazione illuminazione)	Per impostare il livello di luminosità della retroilluminazione dei pulsanti e del display LCD.
<b>16 REC Mode</b> (Modo registrazione)	Per selezionare il modo "Registrazione". <b>ONE:</b> per attivare un'unica registrazione di un messaggio vocale entrante per una durata di 120 secondi, riproducendolo dall'inizio. <b>ROL:</b> per attivare la registrazione continua dei messaggi vocali entranti per l'intera durata della ricezione, riproducendo solo gli ultimi 120 secondi di registrazione.
<b>17 Play Mode</b> (Modo riproduzione)	Per impostare la priorità di ascolto durante la riproduzione. <b>PLY:</b> il messaggio vocale registrato ha priorità su quelli entranti. <b>SIG:</b> il messaggio vocale entrante ha priorità su quello registrato.

*Note:*

Le voci di menu "**16 REC Mode**" e "**17 Play Mode**" sono disponibili solo se la radio dispone della scheda opzioni "Memoria voce".

Se la voce di menu "**11 Encrypt**" è impostata su "**DIS**" e la scheda opzioni "Scrambling voce" non è installata, la funzione di cifratura sarà sempre disattivata.

---

## Accessori opzionali

---

<b>MH-25A8J</b>	Microfono standard
<b>MH-64A8J</b>	Microfono con tastiera a 16 tasti
<b>MD-12A8J</b>	Microfono da scrivania
<b>FP-1023A</b>	Alimentatore esterno (13,8 V VDC 23 A)
<b>MLS-100</b>	Altoparlante esterno (potenza massima 12 W)
<b>MLS-200</b>	Altoparlante esterno (potenza massima 12 W)
<b>FVP-25</b>	Modulo di cifratura/paging DTMF
<b>FVP-35</b>	Modulo di cifratura a rolling code
<b>FVP-36</b>	Modulo di cifratura a inversione
<b>VME-100</b>	Modulo di codifica MDC1200/GE-Star ANI
<b>VMDE-200</b>	Modulo di codifica/decodifica MDC1200/GE-Star ANI
<b>DVS-5</b>	Modulo Memoria voce digitale
<b>MMB-85</b>	Staffa di montaggio mobile
<b>LF-1</b>	Filtro per linea
<b>CT-4</b>	Cavo di clonazione (T910411)
<b>FIF-10A</b>	Interfaccia di programmazione USB
<b>CT-104A</b>	Cavo di programmazione (per FIF-10A)
<b>CT-29</b>	Cavo di interfaccia programmazione RS232C
<b>CT-126</b>	Cavo di programmazione PC (per CT-29)
<b>CE59</b>	Software di programmazione

*La disponibilità degli accessori è soggetta a variazioni. Alcuni accessori vengono forniti in dotazione secondo i requisiti locali, mentre altri potrebbero non essere disponibili in alcune regioni.*

*Per eventuali modifiche a questo elenco, controllare presso il rappresentante VERTEX STANDARD di zona.*

---

---

## Nota

---

---

---

---

## Nota

---

---



## Declaration of Conformity

We, YAESU UK LTD. declare under our sole responsibility that the following equipment complies with the essential requirements of the Directive 1999/5/EC and 2004/104/EC.

Type of Equipment:	FM Transceiver
Brand Name:	VERTEX STANDARD
Model Number:	VX-4100E/4200E Series
Manufacturer:	Vertex Standard Co., Ltd.
Address of Manufacturer:	4-8-8 Nakameguro Meguro-Ku, Tokyo 153-8644, Japan

### Applicable Standards:

This equipment is tested and conforms to the essential requirements of directive, as included in following standards.

Radio Standard:	EN 300 086-2 V1.1.1
	EN 300 113-2 V1.4.1
EMC Standard:	EN 301 489-01 V1.6.1
	EN 301 489-05 V1.3.1
Safety Standard:	EN 60065: 2002

The technical documentation as required by the Conformity Assessment procedures is kept at the following address:

Company: YAESU UK LTD.  
Address: Unit 12, Sun Valley Business Park, Winnall Close  
Winchester, Hampshire, SO23 0LB, U.K.

## SMALTIMENTO DELLE APPARECCHIATURE ELETTRICHE ED ELETTRONICHE

I prodotti recanti il simbolo raffigurante un bidone a ruote per la spazzatura barrato non possono essere smaltiti come rifiuti domestici.

Le apparecchiature elettriche ed elettroniche devono essere riciclate presso un impianto di trattamento autorizzato all'attività di gestione di queste apparecchiature e al recupero e smaltimento dei rifiuti da esse derivati.

I clienti e gli utenti finali residenti nei Paesi dell'UE devono rivolgersi al proprio rappresentante o centro di servizio per ottenere le informazioni sul sistema di raccolta di questi rifiuti vigente a livello locale.





Copyright 2012  
Vertex Standard LMR, Inc.  
All rights reserved.

No portion of this manual  
may be reproduced  
without the permission of  
Vertex Standard LMR, Inc.

