

YAESU
The radio

ÉMETTEUR-RÉCEPTEUR HF/50 MHz

FTDx101MP

FTDx101D

Manuel d'utilisation

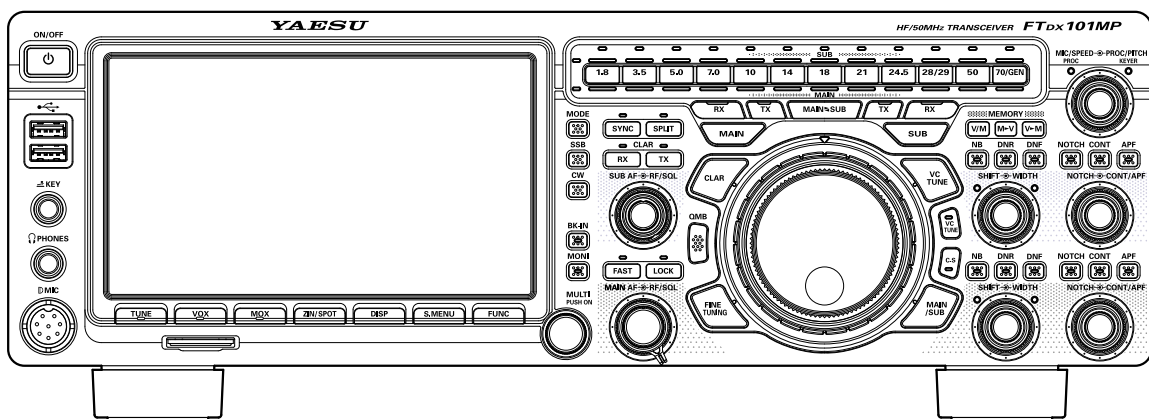

À propos de ce manuel

Le FTDX101MP/FTDX101D est un émetteur-récepteur de pointe qui possède plusieurs nouvelles fonctions très pratiques, que vous ne connaissez pas forcément. Afin de tirer le meilleur profit du FTDX101MP/FTDX101D et d'assurer son fonctionnement efficace, nous vous recommandons de lire ce manuel du début à la fin et de le conserver à portée de main pour toute référence à mesure que vous explorez les nombreuses capacités de votre nouvel émetteur-récepteur.

Lisez le manuel avant d'utiliser le FTDX101MP/FTDX101D.

Comment lire ce manuel d'utilisation

Deux méthodes permettent de sélectionner un élément affiché sur l'écran de fonction du FTDX101 : **“Sélectionner en touchant l'élément directement sur l'écran”**; et **“Tourner le bouton [MULTI] pour sélectionner l'élément puis appuyer sur le bouton [MULTI]”**.

Par la suite dans ce manuel, les opérations qui peuvent être effectuées en touchant l'écran Fonction ou en tournant et en appuyant sur le **bouton [MULTI]** sont abrégées **“Sélectionnez [DISPLAY SETTING] → [DISPLAY] → [TFT DIMMER]”**; selon les descriptions suivantes :

Exemple : Comment régler la luminosité de l'écran

1. Appuyez sur la touche [FUNC] pour afficher l'écran Fonction.
2. Touchez [DISPLAY SETTING] sur l'écran Fonction ou tournez le bouton [MULTI] pour sélectionner [DISPLAY SETTING] puis appuyez sur le bouton [MULTI].
3. Touchez [DISPLAY] sur l'écran ou tournez le bouton [MULTI] pour sélectionner [DISPLAY] puis appuyez sur le bouton [MULTI].
4. Touchez la section de configuration de [TFT DIMMER] sur l'écran, ou tournez le bouton [MULTI] pour sélectionner [TFT DIMMER] puis appuyez sur le bouton [MULTI].
5. Tournez le bouton [MULTI] pour régler la luminosité.

Les annotations suivantes sont également utilisées dans ce manuel :



Cette icône indique des avertissements et des alertes dont l'utilisateur doit tenir compte.



Cette icône indique des notes, des suggestions et des informations utiles.

Les illustrations relatives à l'affichage de l'écran utilisent l'afficheur du FTDX101D. Le contenu affiché peut être différent sur le FTDX101MP.

Table des matières

Description générale.....	4	Réglage de la police pour l'affichage des fréquences.....	29
Consignes de sécurité.....	6	Entrée de l'indicatif.....	29
Accessoires et options.....	8	Commandes et interrupteurs en façade	30
Accessoires fournis.....	8	Réglage du GAIN VOX.....	31
Options disponibles.....	8	Réglage du délai VOX.....	31
Installation et interconnexions.....	9	Réglage de la sensibilité anti-trip VOX.....	31
Considérations sur l'antenne.....	9	Enregistrement du canal QMB.....	33
Branchements de l'antenne.....	9	Rappel de canal QMB.....	33
Branchements du câble d'alimentation.....	10	Confirmation du contenu de QMB.....	33
FTDX101MP.....	10	Modification du nombre de canaux QMB.....	33
FTDX101D.....	10	Marquage de la bande de fonctionnement..	33
Raccordements du microphone, du casque, de la clé, du manipulateur et de clavier FH-2.....	12	Fonctionnement Quick Split.....	35
Interconnexions de l'amplificateur linéaire.....	13	Entrée direct de la fréquence décalée.....	35
Interconnexions de l'amplificateur linéaire VL-1000.....	13	Clarifieur.....	37
Interface avec d'autres amplificateurs linéaires.....	14	Clarifieur RX.....	37
Panneau arrière.....	15	Réglage de la fréquence d'émission à la fréquence décalée.....	37
Interrupteurs de microphone SSM-75G.....	17	Clarifieur TX.....	37
Étudiez attentivement ces informations pour optimiser les performances de réception de l'émetteur-récepteur à ondes courtes de première classe de la série FTDX101.....	18	Pour décaler la fréquence avec la fréquence de réception de réglage de clarifieur TX.....	37
Indications de l'afficheur.....	19	VC TUNE.....	38
Afficheur des instruments de mesure.....	19	Réglage fin du point d'accord.....	38
Afficheur de fonction du filtre.....	20	C.S (sélection personnalisée).....	38
Affichage des informations de bande passante de filtre DSP seulement.....	20	Comment attribuer des fonctions.....	38
Afficheur de fréquence.....	20	MAIN/SUB.....	38
Entrée de la fréquence depuis le clavier.....	20	Commutation du fonctionnement du bouton [RF/SQL].....	40
Accord par pas de 1 MHz ou 1 kHz.....	20	Fonctionnement de la bande principale (MAIN)	42
Paramètres importants du récepteur.....	21	Réglage de l'atténuation du bruit.....	42
ANT (commutation de l'antenne).....	21	Réduit les bruits d'impulsion de durée plus longue.....	42
ATT (atténuateur).....	21	Réglage du bouton MULTI sur le bouton de réglage du niveau NB.....	42
IPO.....	21	Réglez le GAIN du circuit CONTOUR.....	44
R.FIL (Commutation de filtre roofing).....	22	Réglage de largeur de bande ("Q") du circuit CONTOUR.....	44
AGC (Réglage automatique de gain).....	22	Communications vocales (SSB et AM)	48
Configuration de l'affichage du scope.....	23	Pendant l'émission en mode SSB ou AM.....	48
CENTER.....	23	Processeur vocal.....	49
CURSOR.....	23	Réglage de puissance de sortie RF.....	49
FIX.....	24	Égaliseur paramétrique.....	50
SPEED.....	26	Configuration de l'égaliseur paramétrique... ..	50
PEAK.....	26	Activation de l'égaliseur paramétrique.....	50
MARKER.....	26	Mémoire vocale.....	52
COLOR.....	26	Enregistrement de votre voix dans la mémoire.....	52
LEVEL.....	26	Vérification de l'enregistrement.....	52
Autres indications à l'écran.....	28	Émission du message enregistré.....	52
Économiseur d'écran.....	29	Filtre audio de récepteur réglable.....	53
Réglage du contraste.....	29	Utilisation du coupleur automatique d'antenne.....	54
Réglage de la luminosité (régulateur d'intensité).....	29	Fonctionnement de l'ATU.....	54

Fonctionnement en mode CW.....	56	Vérification de l'état des canaux de mémoire	71
Réglage du volume audio de l'effet local.....	56	Rappel d'un canal mémoire autre que la dernière fréquence VFO utilisée.....	71
Réglage du délai CW	56	Fonctionnement de l'accord de mémoire	71
Décodeur CW.....	57	Déplacement de données de mémoire vers le registre VFO	72
Spotting CW (battement nul).....	57	Étiquetage des mémoires.....	72
Configuration du manipulateur électronique... ..	58	Affichage de l'étiquette de mémoire	72
Réglage de la vitesse du manipulateur	58	Configuration du saut de fréquence	72
Configuration du rapport points/traits du manipulateur.....	58	Groupes de mémoire.....	73
Inversion de la polarité du manipulateur	58	Choix du groupe de mémoire désiré	73
Sélection du mode de fonctionnement du manipulateur.....	58	Balayage VFO et mémoire	74
Manipulateur de mémoire de contest.....	59	Balayage VFO/mémoire	74
Mémoire de message.....	59	Balayage de mémoire programmable (PMS) .	75
Enregistrement d'un message en mémoire	59	Autres fonctions.....	76
Programmation de mémoire de message (avec votre manipulateur).....	59	Fonctionnement de l'empilement de bande....	76
Contrôle du contenu de la mémoire CW	60	TOT (Time Out Timer)	76
Lecture du message CW sur les ondes.	60	Configuration de l'incrément de pas du bouton [MULTI].....	76
Mémoire TEXTE.....	61	Fonctionnement sur la fréquence d'urgence pour l'Alaska :	
Stockage de texte en mémoire	61	5167.5 kHz	
Programmation de message texte	61	(version américaine seulement)	77
Contrôle du contenu de la mémoire CW	62	Capture d'écran.....	77
Lecture du message CW sur les ondes.	62	Utilisation de la carte SD	78
Fonctionnement en mode FM.....	63	Cartes SD utilisables	78
Fonctionnement du répéteur	63	Installation de la carte SD	78
Fonctionnement du squelch de tonalité.....	63	Retrait de la carte SD	78
Fonctionnement RTTY (FSK)	64	Formatage de la carte SD	78
Raccordement à un ordinateur personnel	64	Enregistrement de données de mémoire et configuration des données de menu	79
Branchement à l'unité terminale (TU).....	64	Lecture des données de mémoire et de menu configurées.....	80
Décodeur RTTY.....	65	Affichage des informations de la carte SD ..	80
Mémoire Texte RTTY.....	66	Menu de configuration.....	81
Programmation de message texte sur l'écran TFT	66	Utilisation du menu.....	81
Programmation de message texte sur la télécommande FH-2.....	66	Réinitialisation du microprocesseur.....	109
Saisie de texte.....	66	Accessoires en option	110
Lecture de message Texte RTTY sur les ondes.....	66	Coupleur automatique d'antenne externe	
Fonctionnement DATA (PSK)	67	FC-40 (pour antenne filaire)	110
Raccordement à un ordinateur personnel	67	Interconnexions de la série FTDX101	110
Raccordement à un dispositif de transmission de données	67	Configuration de la série FTDX101	111
Décodeur PSK.....	68	Commande FH-2 en option	112
Mémoire Texte PSK.....	69	Spécifications	113
Programmation de message texte sur l'écran TFT	69	Généralités	113
Programmation de message texte sur la télécommande FH-2.....	69	Émetteur.....	113
Saisie de texte.....	69	Récepteur.....	114
Lecture de message Texte PSK sur les ondes.....	69	Index.....	115
Fonctionnement de la mémoire	70	GARANTIE LIMITÉE YAESU	117
Enregistrement en mémoire	70		
Effacement des données des canaux de mémoire	70		

Description générale

Configuration de SDR hybride

Outre le récepteur SDR à bande étroite qui offre des performances de base remarquables, le FTDX101MP/FTDX101D possède une configuration SDR hybride qui utilise un récepteur SDR par échantillonnage direct intégré, qui permet de visualiser le spectre de l'ensemble de la bande en temps réel.

L'adoption de la méthode SDR hybride et l'utilisation des fonctions de la méthode d'échantillonnage direct, permettent une large vue des informations dans l'ensemble de la bande en temps réel et des performances améliorées de tout le circuit de réception avec la méthode de conversion descendante à technologie SDR à bande étroite.

Équipé de trois* types de filtres roofing

Cet émetteur-récepteur est équipé de trois types de filtres roofing pour les bandes passantes de 600 Hz, 3 kHz et 12 kHz. Ces filtres à bande étroite sont particulièrement utiles sur les bandes très encombrées pendant les contests, car il peuvent atténuer sensiblement les signaux puissants hors bande dans le premier étage IF et réduire ainsi leur impact dans le second étage. De plus, l'excellente gamme dynamique et les caractéristiques IP3 optimisent le traitement de tous les signaux, du plus faible au plus puissant.

* Le filtre roofing de 300 Hz est aussi un équipement standard sur le côté de bande PRINCIPALE du FTDX101MP.

Adoption d'un double affichage SDR 3DSS/hybride

En plus de l'affichage en cascade traditionnel, un affichage à image 3DSS (faisceau de spectre tridimensionnel) a été récemment adopté. L'image 3DSS utilise l'axe horizontal (axe X) pour la fréquence, l'axe vertical (axe Y) pour l'intensité du signal, et l'axe Z pour l'heure. Par rapport à l'affichage en cascade traditionnel, la puissance du signal est affichée en trois dimensions et en couleur, et l'identification des changements dans les conditions de bande est instantanée, pratique et intuitive.

L'affichage en cascade 3DSS comporte un choix d'affichage mono qui n'affiche que la bande de fréquence principale (MAIN); ou l'affichage double qui représente la bande de fréquence principale (MAIN) et la sous-bande (SUB).

Le double affichage SDR hybride a deux sorties SDR, à savoir SDR à bande étroite et SDR à échantillonnage direct, associées sur le même écran. Étant donné que la couleur de l'affichage de chaque sortie SDR peut être modifiée, il est possible de voir la bande reçue par le récepteur SDR à bande étroite tout en observant l'état de l'ensemble de la bande.

Afficheur couleur TFT haute luminosité avec écran tactile

Le FTDX101MP/FTDX101D est équipé d'un afficheur couleur TFT couleur de 7 pouces. Les fonctions, y compris la bande de réception, les outils de réduction de bruit et de brouillage de signaux, sont affichés sous forme graphique. Même lorsqu'il est impliqué dans des opérations rigoureuses, telles que des DXpéditions ou des contests, l'opérateur peut voir instantanément l'état de chaque fonction.

L'afficheur de fonction de filtre surveille l'état de la bande passante

Dans la partie supérieure de l'afficheur, un S-mètre et un écran de fonction de filtre indiquent l'état de la bande passante. Ils sont disposés indépendamment pour la bande principale et la sous-bande respectivement. Outre l'état de fonctionnement des fonctions d'élimination du brouillage, les informations sur la fonction du filtre sont affichées. Non seulement l'opérateur peut voir d'un coup d'œil l'état de fonctionnement de WIDTH, SHIFT, NOTCH et CONTOUR, il peut aussi voir l'état du spectre RF dans la bande passante.

Présélecteur RF, RF variable en continu et VC-TUNE

Le circuit d'accord VC récemment mis au point commande un condensateur variable avec un moteur pas-à-pas de grande précision et est comparable à un mécanisme μ -Tuning; il offre des caractéristiques remarquables de réduction du brouillage avec une conversion descendante et une atténuation maximum de -70 dB. Par rapport à la méthode pré-réglée traditionnelle, qui commute une bobine et un condensateur avec un relais, le moteur pas-à-pas de grande précision suit continuellement la fréquence à l'intérieur de la bande passante; il n'y a donc pas la sensation d'inconfort liée à la commutation de relais. Même lorsqu'il y a de nombreux signaux puissants sur la bande, un réglage fin du point d'accord optimal est possible.

Deux étages RF sélectionnables amplifient les signaux désirés de la bande basse à la bande haute

Les amplificateurs push-pull RF AMP1 et AMP2 sont des amplificateurs RF à contre-réaction et à faible bruit, qui peuvent être sélectionnés ou associés en série selon les besoins pour différentes conditions de bande basse, de bande haute, de fréquence et de bruit. De plus, la fonction IPO (Optimisation du point d'interception) optimise la gamme dynamique et améliore les caractéristiques multi-signal et inter-modulation du récepteur. L'influence de stations de radiodiffusion puissantes, notamment dans les bandes basses, peut être réduite.

Les fonctions WIDTH et SHIFT de largeur de bande variable en continu permettent d'éliminer les signaux brouilleurs

La fonction WIDTH permet de réduire la largeur de la bande passante en tournant le bouton WIDTH. La fonction SHIFT permet d'éliminer les brouillages sur un côté de la bande passante. Les signaux faibles disparaissent souvent en raison de signaux brouilleurs (y compris les pile-ups). Il est possible d'extraire les signaux brouilleurs, en ne laissant que le signal désiré, grâce aux caractéristiques uniques de filtrage précis DSP.

La fonction CONTOUR est connue pour la réduction efficace du bruit

Au lieu d'utiliser les caractéristiques d'atténuation extrêmement précises DSP, le circuit CONTOUR permet une mise en forme simple du filtre de bande passante DSP et peut ainsi atténuer ou augmenter les composants de la bande passante par segments. Le signal brouilleur peut être naturellement mis en forme sans qu'une partie du signal soit brusquement interrompue. La fonction Contour est très efficace pour faire ressortir le signal désiré du brouillage.

DNR (réduction de bruit numérique) par traitement numérique DSP

Le circuit de réduction de bruit numérique incorporé peut être configuré selon l'algorithme de fonctionnement optimal en variant les paramètres à 15 niveaux selon le type de bruit.

La fonction NOTCH peut éliminer une hétérodyne non désirée et la fonction DNF permet d'atténuer instantanément plusieurs signaux hétérodynes

Lorsque des signaux de battement brouilleurs sont présents sur la bande passante du récepteur, la fonction IF NOTCH permet d'éliminer sensiblement une portion étroite de la bande passante et de supprimer le signal brouilleur. De plus, en présence de plusieurs signaux brouilleurs, le système de suivi automatique DSP DNF (filtre notch numérique) peut être efficace, même lorsque la fréquence parasite change.

ABI (Indicateur de bande active)

Les touches des bandes sont disposées sur une rangée en haut, au-dessus du bouton principal pour pouvoir vérifier d'un coup d'œil l'état de fonctionnement de la bande principale (MAIN) et de la sous-bande (SUB). La bande sélectionnée sur le côté MAIN est blanche, la bande sélectionnée sur le côté SUB est bleue. Le blanc et le bleu correspondent aux couleurs des interrupteurs de bande MAIN et SUB.

Pendant l'émission, la LED sur la bande de transmission devient rouge. Il est possible de distinguer instantanément quelle bande transmet et d'éviter ainsi une opération erronée.

De plus, lorsque la touche de la bande est maintenue enfoncée, la LED s'allume en orange; vous pouvez l'utiliser pour afficher une bande reliée à une antenne, afficher une bande à utiliser avec une DXpédition, etc., ou comme MEMO.

MPVD (CADRAN EXTÉRIEUR VFO POLYVALENT)

Un grand cadran multifonction, découpé dans de l'aluminium de première qualité, est placé sur l'extérieur du bouton principal. Il est fréquemment utilisé comme bouton SUB VFO, VC Tune, Clarifieur ou comme fonction CS (sélection personnalisée). L'opérateur peut attribuer au cadran MPVD ses fonctions favorites, qui peuvent ensuite être activées d'une seule pression. Le cadran peut être utilisé pour régler des fonctions importantes sans relâcher la main du bouton principal. Cette fonction peut être très pratique dans les communications radio à ondes courtes qui changent continuellement.

Étage d'amplificateur final à puissance élevée fiable

L'amplificateur de puissance du FTDX101MP (200 W) utilise des dispositifs VRF150 MOS FET push-pull fonctionnant à 50 V, qui offrent une excellente linéarité, une faible distorsion et une tolérance de tension élevée. L'optimisation du circuit de polarisation pour les points de fonctionnement optimaux permet d'obtenir une sortie stable et de grande qualité avec une faible distorsion.

L'amplificateur de puissance FTDX101D (100 W) utilise une paire de transistors RF101HHF1 dans une disposition push-pull RF, qui délivrent 100 watts de puissance d'émission de grande qualité, à faible distorsion.

Consignes de sécurité

Notez que la société n'assumera aucune responsabilité en cas de dommages subis par le client ou par des tiers pendant l'utilisation de ce produit, ou en cas de défaillances et d'anomalies se produisant pendant l'utilisation ou la mauvaise utilisation de ce produit, sauf disposition contraire de la loi.

Type et signification des marquages



DANGER

Une situation dangereuse imminente qui, si elle n'est pas évitée, peut entraîner la mort ou de graves blessures.



AVERTISSEMENT

Une situation potentiellement dangereuse qui, si elle n'est pas évitée, peut entraîner la mort ou de graves blessures.



ATTENTION

Une situation potentiellement dangereuse qui, si elle n'est pas évitée, peut causer des blessures mineures ou modérée ou uniquement des dommages matériels.

Type et signification des symboles



Actions interdites qui ne doivent pas être effectuées pour utiliser la radio en toute sécurité. Par exemple,  signifie que le démontage est interdit.



Consignes à respecter pour utiliser la radio en toute sécurité. Par exemple,  signifie que l'alimentation électrique doit être débranchée.



DANGER



Ne pas utiliser l'appareil dans "des régions ou dans des aéronefs et des véhicules où son utilisation est interdite" (tels que les hôpitaux et les avions).

Son utilisation peut avoir un impact sur les appareils électroniques et médicaux.



Ne pas utiliser ce produit en conduisant une voiture ou une moto. Son utilisation peut provoquer des accidents.

Toujours arrêter le véhicule dans un endroit sûr avant l'utilisation si l'appareil doit être utilisé par le conducteur.



Ne pas émettre dans des endroits bondés par égard pour les personnes équipées d'appareils médicaux tels que des pacemakers.

Les ondes électromagnétiques de la radio peuvent affecter l'appareil médical et entraîner des accidents causés par un mauvais fonctionnement.



Ne jamais toucher l'antenne pendant la transmission.

Cela peut entraîner des blessures, un choc électrique et la défaillance du matériel.



Ne pas utiliser l'appareil en cas d'émission de gaz inflammables.

Cela peut entraîner un incendie ou une explosion.



Si une alarme se déclenche lorsque l'antenne est branchée, couper immédiatement l'alimentation de la radio et débrancher l'antenne externe de la radio.

Dans le cas contraire, cela peut entraîner un incendie, un choc électrique et la défaillance du matériel en cas d'orage.



Ne pas toucher les éventuelles fuites de liquide de l'écran LCD à mains nues.

Des brûlures chimiques peuvent se produire si le liquide entre en contact avec la peau ou pénètre dans les yeux. Dans ce cas, contacter immédiatement un médecin.



AVERTISSEMENT



Ne pas utiliser de tensions différentes de la tension d'alimentation spécifiée.

Cela peut entraîner un incendie ou un choc électrique.



Ne pas émettre en continu pendant des périodes prolongées.

La température du boîtier principal risque d'augmenter et de provoquer des brûlures et des défaillances dues à la surchauffe.



Ne pas démonter ou modifier l'appareil.

Cela peut entraîner des blessures, un choc électrique et la défaillance du matériel.



Ne pas manipuler la fiche et le connecteur électrique, etc. avec des mains mouillées. Ne pas brancher ou débrancher la fiche d'alimentation avec des mains mouillées.

Cela peut entraîner des blessures, une fuite de liquide, un choc électrique et une défaillance du matériel.



Ne pas utiliser de fusibles différents des fusibles spécifiés.

Cela risque d'entraîner un incendie et la défaillance du matériel.



En cas d'émission de fumée ou d'odeurs étranges de la radio, couper l'alimentation et débrancher le cordon d'alimentation de la prise.

Cela peut entraîner un incendie, une fuite de liquide, une surchauffe, des détériorations, une inflammation et la défaillance du matériel. Contacter l'assistance clientèle de notre entreprise ou le détaillant chez qui l'appareil a été acheté.



Maintenir la propreté des broches des fiches d'alimentation et des zones voisines en toutes circonstances.

Cela peut entraîner un incendie, une fuite de liquide, une surchauffe, une rupture, une inflammation, etc.













Débrancher le cordon d'alimentation et les câbles de connexion avant d'incorporer des éléments vendus séparément ou de remplacer le fusible.

Cela peut entraîner un incendie, un choc électrique et la défaillance du matériel.



















Ne jamais couper le porte-fusible du cordon d'alimentation c.c.

Cela peut causer un court-circuit et entraîner une inflammation et un incendie.

	Ne pas laisser d'objets métalliques tels que des fils et de l'eau pénétrer dans l'appareil. Cela peut entraîner un incendie, un choc électrique et la défaillance du matériel.		Éviter d'utiliser des casques et des écouteurs à un volume élevé. Une exposition continue aux volumes élevés peut entraîner des troubles de l'audition.
	Ne pas placer l'appareil dans des lieux devenant facilement humides (ex. à côté d'humidificateurs). Cela peut entraîner un incendie, un choc électrique et la défaillance du matériel.		Ne pas utiliser l'appareil si le cordon et les câbles de connexion sont endommagés et lorsque le connecteur d'alimentation c.c. n'est pas fermement branché. Contacter l'assistance clientèle de notre entreprise ou le détaillant chez qui l'appareil a été acheté car cela peut entraîner un incendie, un choc électrique et la défaillance du matériel.
	Lors du branchement d'un cordon d'alimentation c.c., faire attention de ne pas mélanger les polarités positive et négative. Cela peut entraîner un incendie, un choc électrique et la défaillance du matériel.		Suivre les instructions fournies pour installer les éléments vendus séparément et pour remplacer le fusible. Cela peut entraîner un incendie, un choc électrique et la défaillance du matériel.
	Ne pas utiliser pas de cordons d'alimentation c.c. différents du cordon fourni ou spécifié. Cela peut entraîner un incendie, un choc électrique et la défaillance du matériel.		Ne pas utiliser l'appareil lorsque l'alarme se déclenche. Pour des raisons de sécurité, débrancher de la prise c.a. la fiche d'alimentation de l'équipement d'alimentation c.c. raccordé à l'appareil. Ne jamais toucher l'antenne. Cela peut entraîner un incendie, un choc électrique et la défaillance du matériel en cas d'orage.
	Éviter de plier, tordre, tirer, chauffer et modifier le cordon d'alimentation et les câbles de connexion de manière excessive. Cela risque de couper ou d'endommager les câbles et de causer un incendie, un choc électrique et la défaillance du matériel.		
	Ne pas tirer sur le câble pour brancher et débrancher le cordon d'alimentation et les câbles de connexion. Maintenir la fiche ou le connecteur pour les débrancher. Dans le cas contraire, un incendie, un choc électrique ou une défaillance du matériel peuvent se produire.		

ATTENTION

	Ne pas placer l'appareil à proximité d'un dispositif de chauffage ou dans un lieu exposé à la lumière solaire directe. Cela peut entraîner une déformation et une décoloration.		Ne pas régler le volume trop haut pendant l'utilisation d'un casque ou d'écouteurs. Cela peut entraîner des troubles de l'audition.
	Ne pas placer l'appareil dans un lieu contenant un niveau élevé de poussière et d'humidité. Cela risque d'entraîner un incendie et la défaillance du matériel.		Pour des raisons de sécurité, couper l'alimentation et débrancher le cordon d'alimentation c.c. du connecteur c.c. lorsque l'appareil n'est pas utilisé pendant une période prolongée. Dans le cas contraire, cela peut entraîner un incendie et une surchauffe.
	Rester aussi loin que possible de l'antenne pendant l'émission. Une exposition prolongée au rayonnement électromagnétique peut avoir un effet nocif sur le corps humain.		Ne pas lancer l'appareil ou le soumettre à des forces de choc élevées. Cela peut entraîner une défaillance du matériel.
	Ne pas essuyer le boîtier avec du diluant ou du benzène, etc. Utiliser un chiffon doux et sec pour éliminer les taches du boîtier.		Ne pas placer l'appareil à proximité de cartes magnétiques et de cassettes vidéo. Les données de la carte et de la cassette, etc. risquent d'être effacées.
	Maintenir hors de la portée des enfants. Dans le cas contraire, les enfants risquent de se blesser.		Ne pas placer l'appareil sur une surface instable ou inclinée, ou dans un lieu exposé à de fortes vibrations. L'appareil peut se renverser ou tomber et causer un incendie, des blessures et la défaillance du matériel.
	Ne pas placer d'objets lourds sur le cordon d'alimentation et les câbles de connexion. Cela peut endommager le cordon et les câbles d'alimentation et causer un incendie et un choc électrique.		Ne pas se tenir debout sur l'appareil, ne pas placer d'objets lourds dessus et ne pas introduire d'objets à l'intérieur. Dans le cas contraire, une défaillance du matériel peut se produire.
	Ne pas émettre à proximité d'un téléviseur et d'une radio. Cela peut causer des interférences électromagnétiques.		Ne pas utiliser un micro différent des modèles spécifiés pour brancher un micro à l'appareil. Dans le cas contraire, une défaillance du matériel peut se produire.
	Ne pas utiliser de produits en option différents de ceux spécifiés par notre entreprise. Dans le cas contraire, une défaillance du matériel peut se produire.		
	Si l'équipement est utilisé dans un véhicule hybride ou à économie de carburant, se renseigner auprès du constructeur avant l'utilisation. Il est possible que l'appareil ne puisse pas recevoir les émissions normalement en raison des bruits des dispositifs électriques (onduleurs, etc.) installés dans le véhicule.		

Accessoires et options

Accessoires fournis



Microphone à main SSM-75G

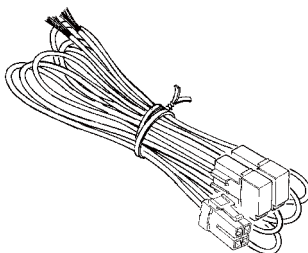

Cordon d'alimentation c.c.
(FTDX101D seulement)

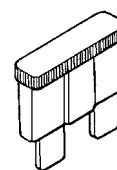

Fusible de rechange (25A)
(FTDX101D seulement)

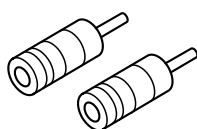

Fiche RCA

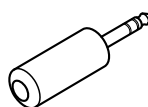

Fiche à 3 contacts de 3,5 mm

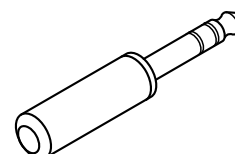

Fiche à 3 contacts de 6,3 mm

- Manuel d'utilisation
- Carte du monde
- Schémas de circuits
- Autocollant
- Les éléments suivants sont inclus uniquement avec le FTDX101MP :
 - Alimentation externe avec haut-parleur FPS-101
 - Cordon d'alimentation AC (pour FPS-101)
 - Cordon d'alimentation DC (pour FPS-101)
 - Cordon de haut-parleur (branchement FTDX101MP et FPS-101)

Options disponibles

- | | |
|--|-----------------|
| • Microphone à main (équivalent au microphone fourni) | SSM-75G |
| • Microphone de référence | M-1 |
| • Double microphone | M-100 |
| • Microphone de bureau Ultra-haute-fidélité | MD-200A8X |
| • Microphone de bureau | MD-100A8X |
| • Casque stéréo léger | YH-77STA |
| • Haut-parleur externe | SP-101 |
| • Coupleur d'antenne automatique externe | FC-40 |
| • Clavier de télécommande | FH-2 |
| • Amplificateur linéaire/Alimentation c.a | VL-1000/VP-1000 |
| • VL-1000 Câble de raccordement d'amplificateur linéaire | CT-178 |

Veillez contacter YAESU pour les options suivantes.

- | | |
|---|-----------|
| • Unité VC-Tuning (pour sous-bande) | VCT-101* |
| • Filtre étroit CW (C/F : 9.005 MHz, B/W : 300 Hz, pour bande principale) | XF-128CN* |
| • Filtre étroit CW (C/F : 8.900 MHz, B/W : 300Hz, pour sous-bande) | XF-129CN |
| • Filtre étroit SSB (9.005 MHz, B/W : 1.2 kHz, pour bande principale) | XF-128SN |
| • Filtre étroit SSB (8.900 MHz, B/W : 1.2 kHz, pour sous-bande) | XF-129SN |

* Inclus avec le FTDX101MP.

Installation et interconnexions

Considérations sur l'antenne

Le FTDX101MP/FTDX101D est conçu pour être relié à une antenne à impédance résistive de 50 Ohms à des fréquences de fonctionnement radioamateurs. Sélectionnez une antenne correcte (antenne bipolaire, antenne YAGI, antenne quad cubique, etc.) adaptée au fonctionnement et aux bandes choisies.

Assemblez l'antenne et le câble coaxial, ou utilisez un coupleur d'antenne adapté, pour maintenir l'impédance fournie au connecteur d'antenne du FTDX101MP/FTDX101D pour un ROS de 1,5 ou moins. Une préparation minutieuse de l'antenne et/ou du coupleur permet d'obtenir des performances optimales et protège l'émetteur-récepteur contre les détériorations.

Des tensions RF élevées peuvent être présentes sur l'antenne; installez-la de sorte qu'elle soit difficile à toucher pendant le fonctionnement.

Branchements de l'antenne

Suivez scrupuleusement l'illustration relative au branchement correct des antennes et des câbles coaxiaux.

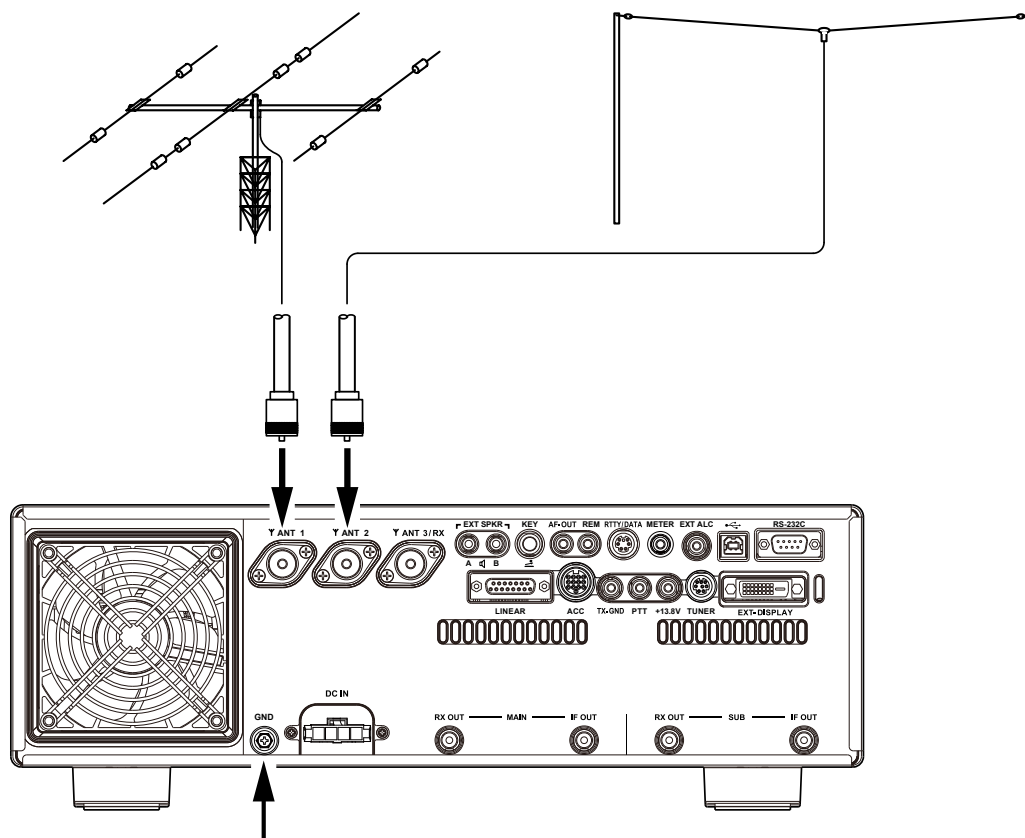

Pour éviter les dommages dus aux éclairs, aux décharges électriques atmosphériques, aux chocs électriques, etc., prévoyez une prise de terre efficace.

Utilisez un câble tressé court et épais pour raccorder l'équipement de la station au piquet de mise à la terre enterré (ou à un autre système de mise à la terre)

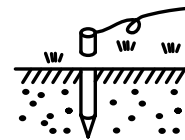

Branchements du câble d'alimentation

• FTDX101MP

Consultez l'illustration pour assurer le branchement correct de l'alimentation FPS-101.

Utilisez le câble d'alimentation DC fourni avec le FTDX101MP pour effectuer le branchement à l'alimentation FPS-101.



- Branchez le FTDX101MP et le FPS-101 avec le câble de haut-parleur fourni pour que l'audio sorte du haut-parleur intégré du FPS-101.
- Lorsqu'il est branché à la borne "A" EXT SPKR, l'audio de la "bande principale et de la sous-bande" sort du haut-parleur intégré du FPS-101.
- Lorsqu'il est branché à la borne "B" EXT SPKR, l'audio de la "bande principale" sort du haut-parleur intégré du FPS-101 et l'audio de la "sous-bande" sort du haut-parleur du FTDX101MP.

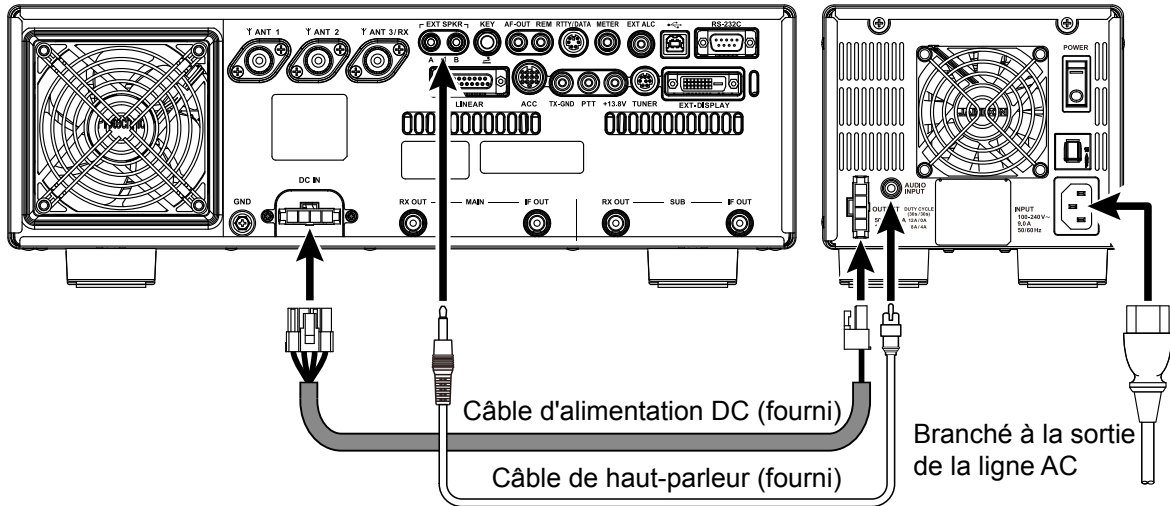

• FTDX101D

Suivez scrupuleusement les illustrations relatives au branchement correct du câble d'alimentation DC.

Utilisez le câble d'alimentation DC fourni avec le FTDX101D pour effectuer le branchement à l'alimentation.

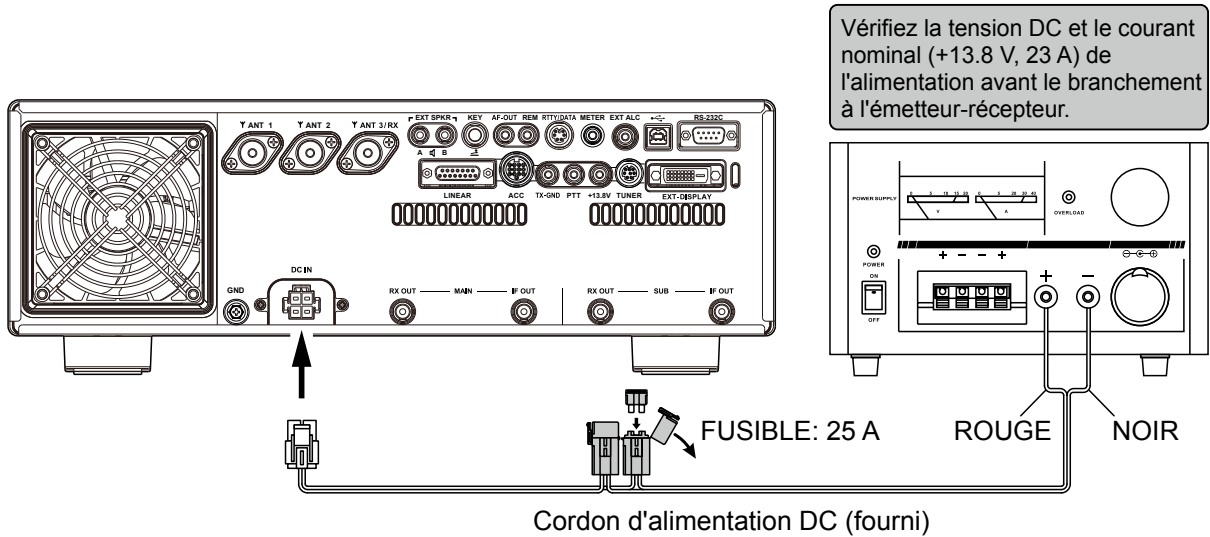

Directives d'installation

- Ne pas exposer l'émetteur-récepteur à la lumière solaire directe.
- Ne pas exposer l'émetteur-récepteur à la poussière et à l'humidité
- Assurer une ventilation adéquate autour de l'émetteur-récepteur pour éviter la formation de chaleur et une diminution possible des performances due à la chaleur élevée.
- Ne pas installer l'émetteur-récepteur dans un endroit mécaniquement instable, ou là où des objets risquent de tomber dessus.
- Pour installer le FTDX101MP et le FPS-101, éviter de plier ou de tirer le câble d'alimentation avec force.
- Ne pas placer d'objets lourds sur le câble d'alimentation.
- Ne pas utiliser un câble d'alimentation différent de celui qui a été fourni.
- Pour réduire les risques d'interférence avec les appareils audio-visuels, prendre toutes les précautions nécessaires, y compris en isolant les antennes TV/FM des antennes de transmission radioamateur dans la mesure du possible. Maintenir les câbles coaxiaux de transmission séparés des câbles reliés aux appareils audio-visuels.
- Mettre l'émetteur-récepteur hors tension et débrancher tous les câbles avant de déplacer le FTDX-101MP ou le FPS-101.

Attention

Assurez-vous que l'interrupteur POWER sur la façade de l'émetteur-récepteur et l'interrupteur d'alimentation principal du FPS-101 sont tous deux hors tension chaque fois que vous débranchez le câble d'alimentation du FTDX101MP et du FPS-101. Cela évitera des pointes électriques et des chocs électriques potentiellement dangereux.

Pour débrancher le câble d'alimentation, tenez le connecteur, appuyez sur la languette de verrouillage pour la libérer et tirez la fiche hors du connecteur. Tirer le câble d'alimentation sans libérer le verrouillage peut entraîner une défaillance.

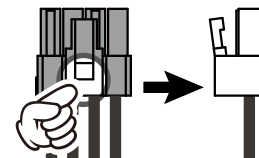

Raccordements du microphone, du casque, de la clé, du manipulateur et de clavier FH-2

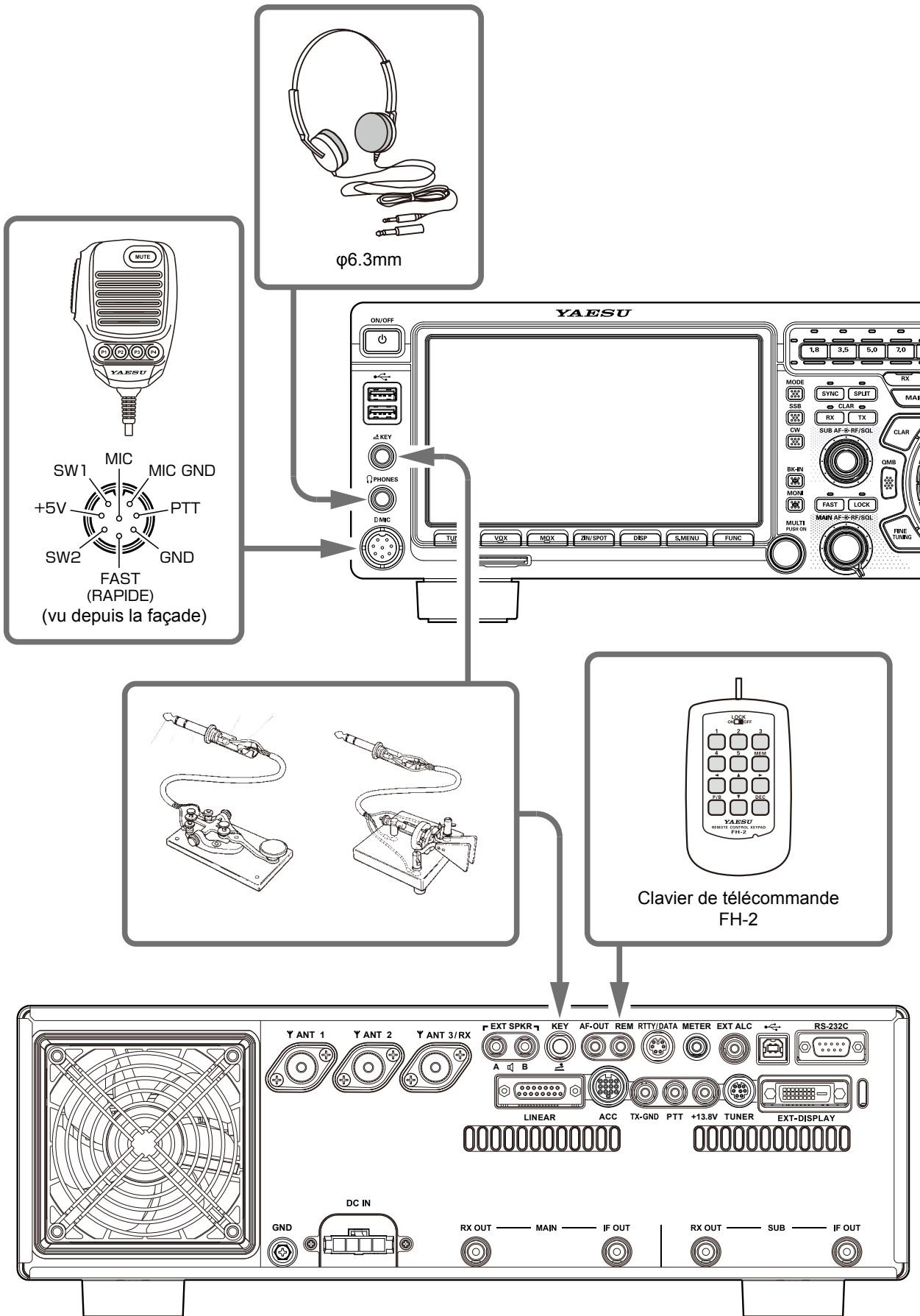

La tension de manipulateur levé sur la prise de manipulateur avant est d'environ +3,3 Vc.c., et le courant de manipulateur baissé est d'environ 1 mA.
 La tension de manipulateur levé sur la prise de manipulateur arrière est d'environ +5,0 Vc.c. et le courant de manipulateur baissé est d'environ 3 mA.

Interconnexions de l'amplificateur linéaire



Assurez-vous que la série FTDX101 et le VL-1000 sont hors tension, puis suivez les recommandations d'installation contenues dans l'illustration ci-dessous.

• Interconnexions de l'amplificateur linéaire VL-1000



Étant donné que le FTDX101MP a une puissance d'émission élevée de 200 W, veillez à activer l'interrupteur AT du VL-1000. L'utilisation de l'amplificateur avec l'interrupteur ATT sur "OFF" peut endommager le VL-1000.



- Consultez le manuel d'utilisation du VL-1000 pour tout détail concernant le fonctionnement de l'amplificateur.
- N'essayez pas de brancher ou de débrancher des câbles coaxiaux avec des mains mouillées.

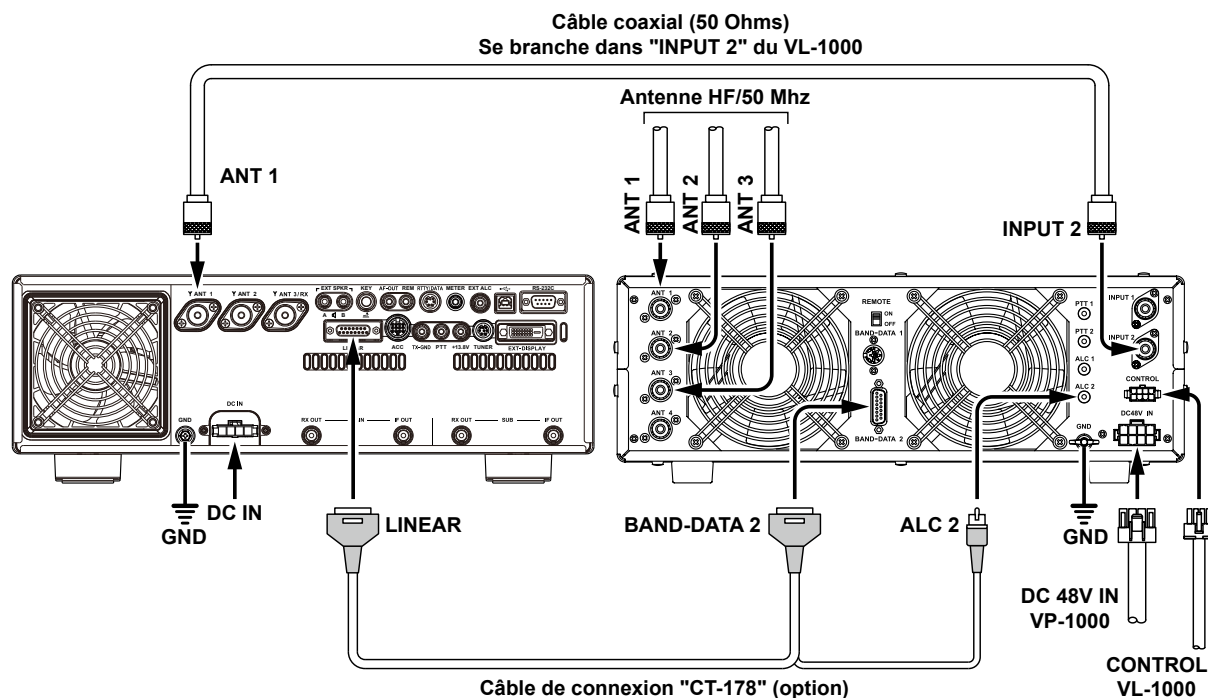

La figure ci-dessus représente les branchements du panneau arrière du FTDX101MP avec le VL-1000.

• Interface avec d'autres amplificateurs linéaires



- La broche TX GND OUT (broche 2) de la prise LINEAR est un circuit de transistor à "collecteur ouvert". Il est capable de gérer des tensions de bobine de relais positives jusqu'à +60 Vc.c. à 200 mA ou +30 Vc.c. à 1 A.
- Si vous utilisez plusieurs amplificateurs linéaires pour différentes bandes, vous devez prévoir une commutation de bande extérieure de la ligne de commande de relais "Tx Linéaire" depuis la ligne "TX GND OUT" au niveau de la prise LINEAR.



Ne dépassez pas la tension nominale ou le courant nominal maximum pour la broche "TX GND OUT" (broche 2) de la prise LINEAR. Cette ligne n'est pas compatible avec des tensions c.c. négatives ou des tensions c.a. de n'importe quelle amplitude.

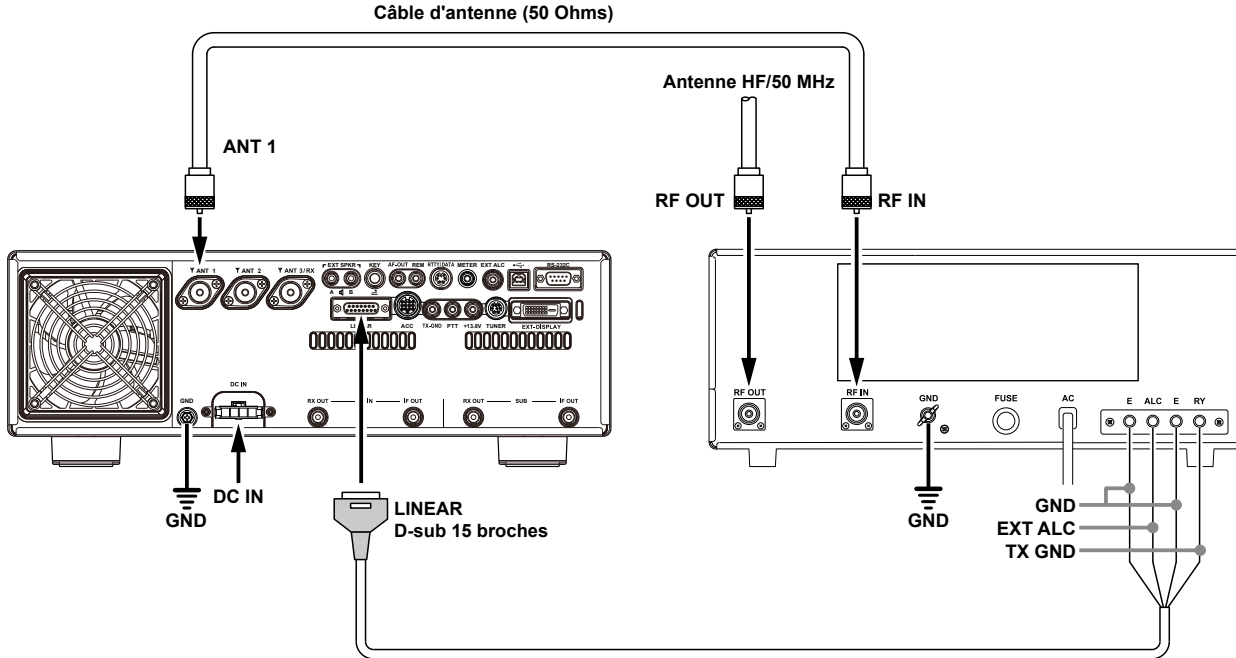

La figure ci-dessus représente les branchements du panneau arrière du FTDX101MP à d'autres amplificateurs linéaires.

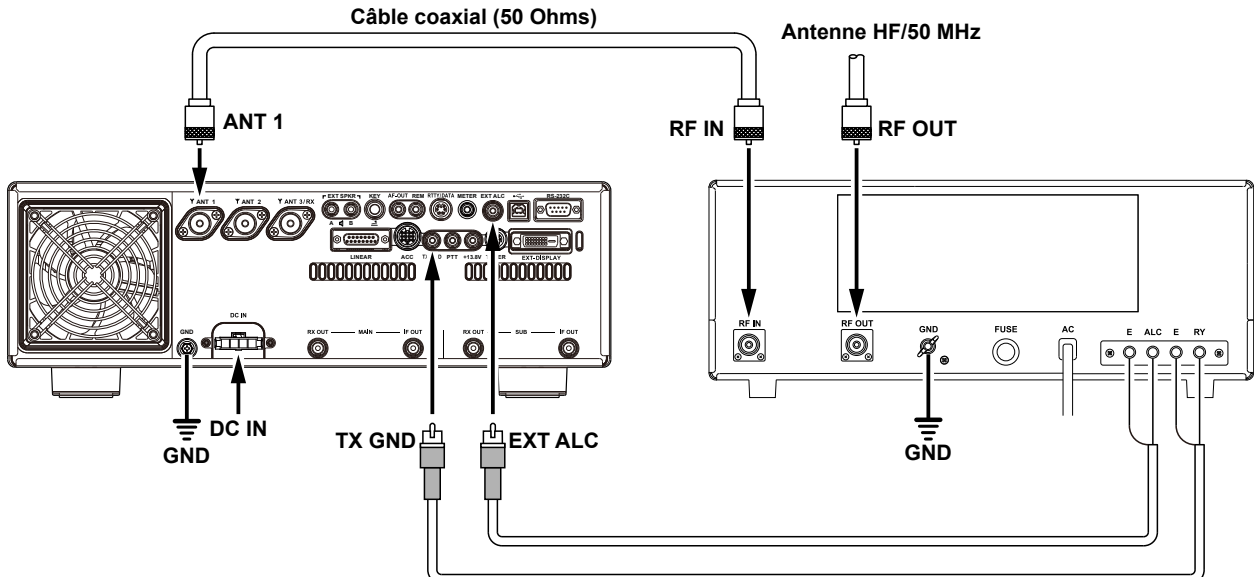

La figure ci-dessus représente les branchements du panneau arrière du FTDX101MP à d'autres amplificateurs linéaires.

Panneau arrière

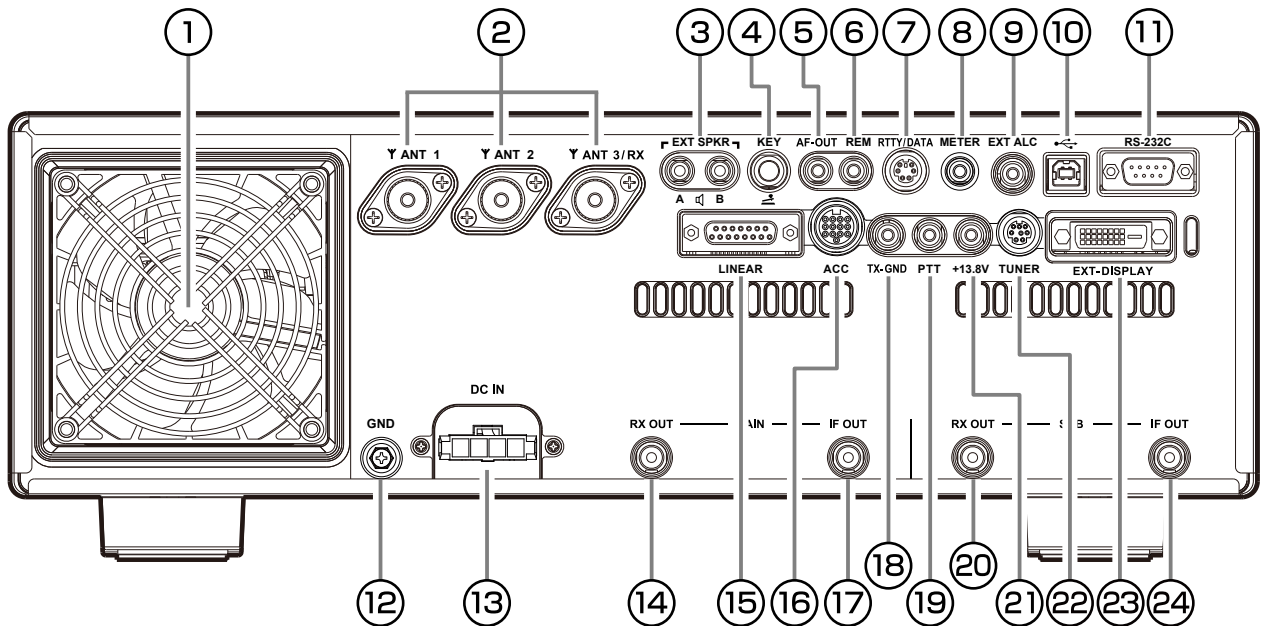

La figure ci-dessus représente le panneau arrière du FTDX101MP.

1 VENTILATEUR de refroidissement

2 ANT 1, 2, 3/RX

Branchez l'antenne/les antennes principale(s) ici, au moyen de connecteurs de type M (PL-259) et de câbles d'alimentation coaxiaux. Le coupleur d'antenne interne n'affecte que l'antenne/les antennes branchées ici, et uniquement pendant l'émission.

3 EXT SPKR

Ces prises à 2 contacts de 3,5 mm fournissent la sortie audio pour les haut-parleurs externes. Les impédances au niveau des prises sont de 4 - 8 Ohms, et le volume varie en fonction du réglage du bouton du panneau avant [AF].



L'insertion de fiches dans les prises modifie la configuration du haut-parleur interne.

En fonction des fiches branchées dans les prises, la configuration des haut-parleurs interne et externe varie.

	A	B	Haut-parleur interne
Branchement à A seulement	Audio MAIN et SUB	-	-
Branchement à B seulement	-	Audio MAIN	Audio SUB
Branchement à A et B	Audio SUB	Audio MAIN	-

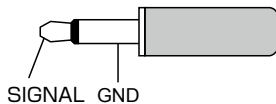

4 KEY

Cette prise à 3 contacts de 1/4" accepte une clé CW ou un manipulateur. Une fiche à deux contacts ne peut pas être utilisée dans cette prise. La tension de manipulateur levé est de +5,0 Vc.c. et le courant de manipulateur baissé est de 3 mA.

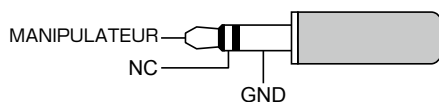

Pour brancher une pioche simple

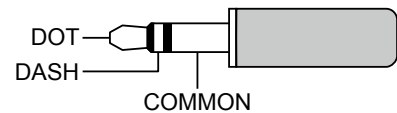

Pour brancher un manipulateur électronique

5 AF-OUT

Cette prise à 3 contacts de 3,5 mm fournit une sortie de récepteur de bas niveau à double canal pour l'enregistrement et l'amplification externe.



Les boutons du panneau avant [AF] n'affectent pas les signaux au niveau de cette prise (300 mVp-p à 10 k-ohms).

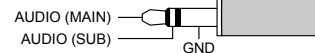

6 REM

Le branchement du clavier de télécommande FH-2 dans cette prise fournit un accès direct au CPU du FTDX101 pour les fonctions de commande de la manipulation de mémoire de contest et pour le réglage de la fréquence et des fonctions.

7 RTTY/DATA

Cette prise d'entrée/sortie à 6 broches accepte une entrée AFSK depuis un contrôleur de nœud terminal (TNC); elle fournit également une sortie audio de récepteur à niveau et une ligne de manipulation FSK.

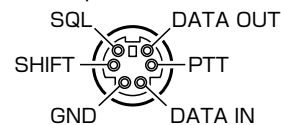

8 METER

Cette prise de 3,5 mm est destinée au branchement d'un instrument de mesure externe. L'affichage de l'indicateur est indiqué sous forme de tension analogique (0 V à environ 3 V). Insérez les résistances appropriées en série selon l'indicateur que vous utilisez.

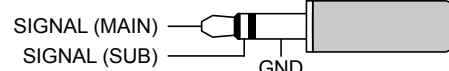

9 EXT ALC

Cette prise d'entrée RCA accepte une tension ALC (réglage automatique de niveau) extérieure descendante depuis un amplificateur linéaire, pour éviter une surexcitation de la part de l'émetteur-récepteur. La plage de tension d'entrée acceptable est de 0 à -4 Vc.c.

10 USB

Le branchement d'un ordinateur à cette prise au moyen d'un câble USB disponible dans le commerce permet la commande à distance par les commandes CAT depuis l'ordinateur. La prise peut aussi être utilisée pour l'entrée et la sortie de signaux audio et la commande de l'émetteur. Un pilote USB est nécessaire pour la commande à distance depuis un ordinateur. Le pilote peut être téléchargé depuis le site Yaesu (<http://www.yaesu.com>).

11 RS-232C

Cette prise jack série DB-9 à 9 broches permet la commande extérieure du FTDX101 par ordinateur. Branchez un câble série à cette prise et au port RS-232C COM de votre ordinateur (aucune interface extérieure n'est nécessaire).

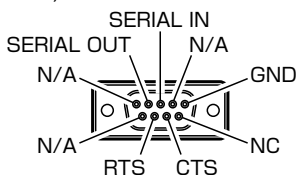

12 GND

Utilisez cette borne pour brancher l'émetteur-récepteur à une prise de terre efficace, afin de garantir la sécurité et des performances optimales. Utilisez un câble tressé court de grand diamètre pour effectuer les raccordements à la terre.

13 DC IN

Cette prise est destinée au raccordement de l'alimentation c.c. pour l'émetteur-récepteur.

FTDX101MP

Branchez l'alimentation externe fournie "FPS-101" au moyen du câble DC fourni.

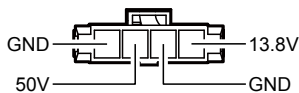

FTDX101D

Utilisez le câble c.c. fourni pour le raccordement direct à une alimentation c.c. qui doit être capable de fournir au moins 23 A à 13,8 V c.c.

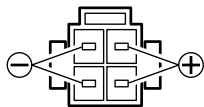

14 RX OUT (MAIN)

Cette prise RCA fournit la sortie du signal RF. Pour le branchement d'un récepteur extérieur et similaire.

15 LINEAR

Cette prise de sortie à 15 broches fournit les données de sélection de bande qui peuvent être utilisées pour les accessoires en option tels que l'amplificateur linéaire à semi-conducteur VL-1000.

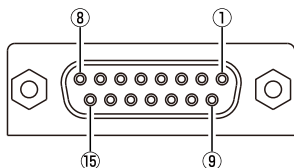

- | | | |
|---------------|---------------|-----------|
| ① +13.5V OUT | ⑥ BAND DATA C | ⑪ TX REQ |
| ② TX GND | ⑦ BAND DATA D | ⑫ NC |
| ③ GND | ⑧ TX INH | ⑬ NC |
| ④ BAND DATA A | ⑨ GND | ⑭ EXT ALC |
| ⑤ BAND DATA B | ⑩ NC | ⑮ GND |

16 ACC

Cette prise à 13 broches peut être branchée à un dispositif externe.

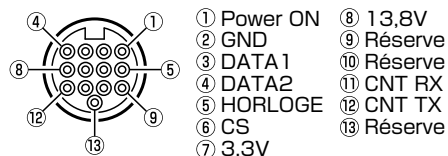

17 IF OUT (MAIN)

Cette prise RCA transmet le signal IF de 9.005 MHz du récepteur. Ce signal ne traverse pas le filtre roofing.

18 TX-GND

La broche centrale de cette prise RCA est fermée à la terre pendant que l'émetteur est activé. Le circuit de transistor à collecteur ouvert utilisé pour cette prise est capable de commuter une tension c.c. de 60 V à 200 mA ou une tension c.c. de 30 V à 1 A maximum.

19 PTT

Cette prise d'entrée RCA peut être utilisée pour l'activation manuelle de l'émetteur en utilisant un interrupteur à pied ou un autre dispositif de commutation. Sa fonction est identique à celle de la touche [MOX] en façade. La tension à circuit ouvert est de +5 Vc.c. et le courant à circuit fermé est de 3 mA.

20 RX OUT (SUB)

Cette prise RCA fournit la sortie du signal RF. Pour le branchement d'un récepteur extérieur et similaire.

21 + 13,8 V

La prise de sortie RCA fournit une alimentation de 13,8 Vc.a. régulée, avec fusibles séparés, jusqu'à 200 mA, pour alimenter un dispositif extérieur tel qu'un packet TNC. Assurez-vous que votre appareil ne nécessite pas davantage de courant (si c'est le cas, utilisez une source d'alimentation séparée).

22 TUNER

Cette prise de sortie à 8 broches permet le raccordement à un coupleur automatique d'antenne externe FC-40.

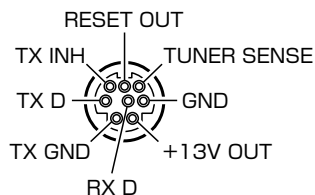

23 EXT-DISPLAY

Connecteur DVI-D pour le branchement d'un moniteur externe.

Lorsque vous utilisez un moniteur externe, réglez l'élément de menu de configuration "EXT DISPLAY" (page 107) sur "ON".



Branchez un moniteur compatible avec une résolution de 800 x 480 ou de 800 x 600.

24 IF OUT (SUB)

Cette prise RCA transmet le signal IF de 8.900 MHz du récepteur. Ce signal ne traverse pas le filtre roofing.

Interrupteurs de microphone SSM-75G

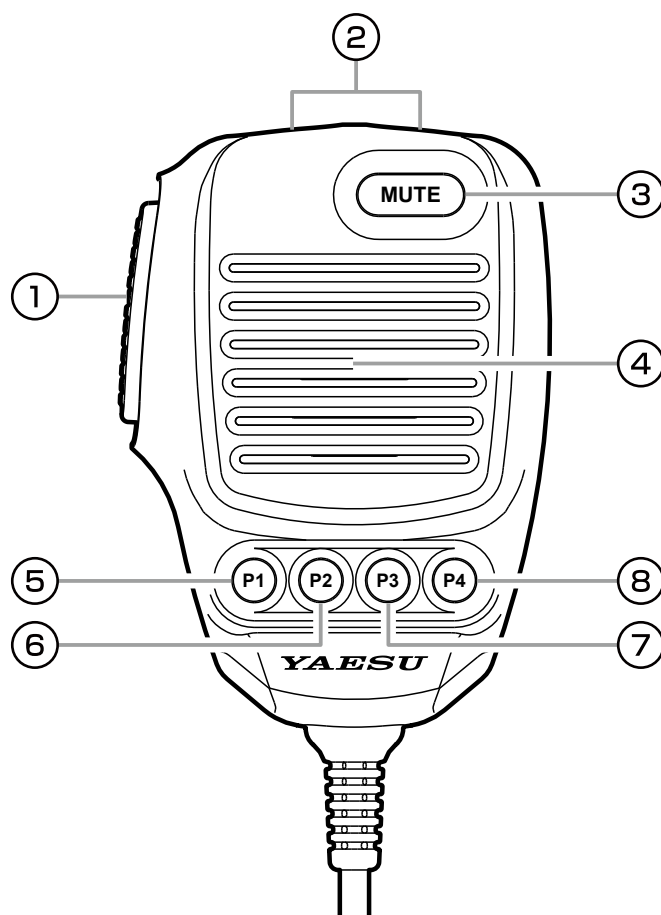

① Interrupteur PTT

Commute l'émission et la réception.
Appuyez pour émettre et relâchez pour recevoir.

② Touche DWN / UP

Les touches [UP]/[DWN] permettent de balayer manuellement la fréquence vers le haut ou vers le bas.

- Appuyez sur la touche [FAST] pour sélectionner l'accord "Rapide".
- L'importance du changement de fréquence dépend du mode de fonctionnement (réglage par défaut : voir tableau ci-dessous).

Mode de fonctionnement	UP	DWN
CW / SSB / RTTY DATA-L / DATA-U / PSK	+10Hz [+100Hz]	-10Hz [-100Hz]
AM / FM DATA-FM	+5kHz [+50kHz]	-5kHz [-50kHz]

Les nombres entre parenthèses indiquent les incréments lorsque la touche [FAST] est activée.

- Le changement de fréquence peut être modifié dans le menu de configuration.

Mode de fonctionnement	Élément de menu	Pas
SSB / CW RTTY / PSK DATA-L DATA-U	SSB/CW DIAL STEP (page 106)	5/10 (Hz)
AM	AM CH STEP (page 106)	2.5/5/9/10/ 12.5/25 (kHz)
FM DATA-FM	FM CH STEP (page 106)	5/6.25/10/ 12.5/20/25 (kHz)

③ Touche MUTE

Pendant que la touche MUTE est enfoncée, l'audio du récepteur provenant du haut-parleur est supprimé.

④ Microphone

Parlez dans le microphone avec un tonalité de voix normale, avec le micro à 5 cm de votre bouche.

⑤ Touche P1

Commute le fonctionnement sur la bande principale.
Elle a la même fonction que la touche [MAIN] sur le panneau avant de l'émetteur-récepteur.

⑥ Touche P2

Commute le fonctionnement sur la sous-bande.
Elle a la même fonction que la touche [SUB] sur le panneau avant de l'émetteur-récepteur.

⑦ Touche P3

Commute l'émission sur la bande principale.
Elle a la même fonction que la touche [TX] de bande principale sur le panneau avant de l'émetteur-récepteur.

⑧ Touche P4

Commute l'émission sur la sous-bande.
Elle a la même fonction que la touche [TX] de bande SUB sur le panneau avant de l'émetteur-récepteur.

Étudiez attentivement ces informations pour optimiser les performances de réception de l'émetteur-récepteur à ondes courtes de première classe de la série FTDX101.

Flux de signaux de l'émetteur-récepteur SDR à bande étroite et fonctions spécifiques qui affectent les performances du récepteur.

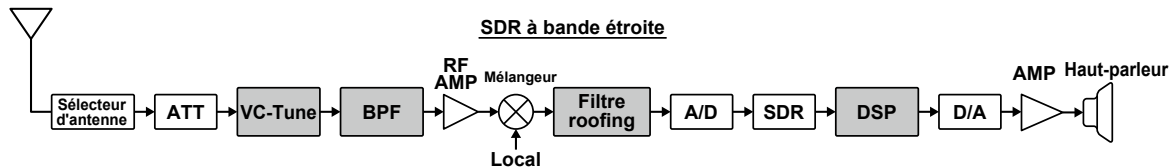

Utilisation de la fonction VC TUNE

VC-Tune permet d'atténuer les signaux brouilleurs directement à la fréquence de réception. VC-Tune peut être activé pour atténuer les signaux brouilleurs puissants qui ne peuvent pas être supprimés avec le BPF. S'il n'y a pas de signaux brouilleurs, désactivez-le. Il fonctionne avec le cadran MPVD externe du bouton principal.

BPF (Filtre passe-bande)

BPF est sélectionné automatiquement. Lorsqu'une bande de fréquence est sélectionnée sur le panneau avant, le BPF (filtre passe-bande) pour cette bande est relié automatiquement au circuit d'antenne.

Utilisation du FILTRE ROOFING

Les filtres roofing atténuent les signaux puissants se trouvant à l'extérieur de la bande passante désirée après conversion à la IF 9 MHz.

Le filtre roofing permet d'atténuer les composantes de fréquence indésirables. Touchez [R.FIL] sur l'écran TFT pour sélectionner le filtre 3 kHz pour SSB, le filtre 1.2 kHz ou le filtre 600 Hz pour CW. Un filtre de 300 Hz* en option est aussi disponible.

*Inclus avec le FTDX101MP.

Utilisez les fonctions de suppression du brouillage DSP

Les fonctions de suppression de brouillage DSP incluent IF SHIFT, IF WIDTH, IF NOTCH, APF, CONTOUR, et DNR.

Utilisez ces fonctions pour obtenir une réception confortable pendant l'écoute de l'audio reçu.



Pour modifier la qualité du son de l'audio reçu, utilisez la fonction CONTOUR pour améliorer aisément la qualité du son avec coupure ou accentuation de fréquence haute et basse.

Indications de l'afficheur

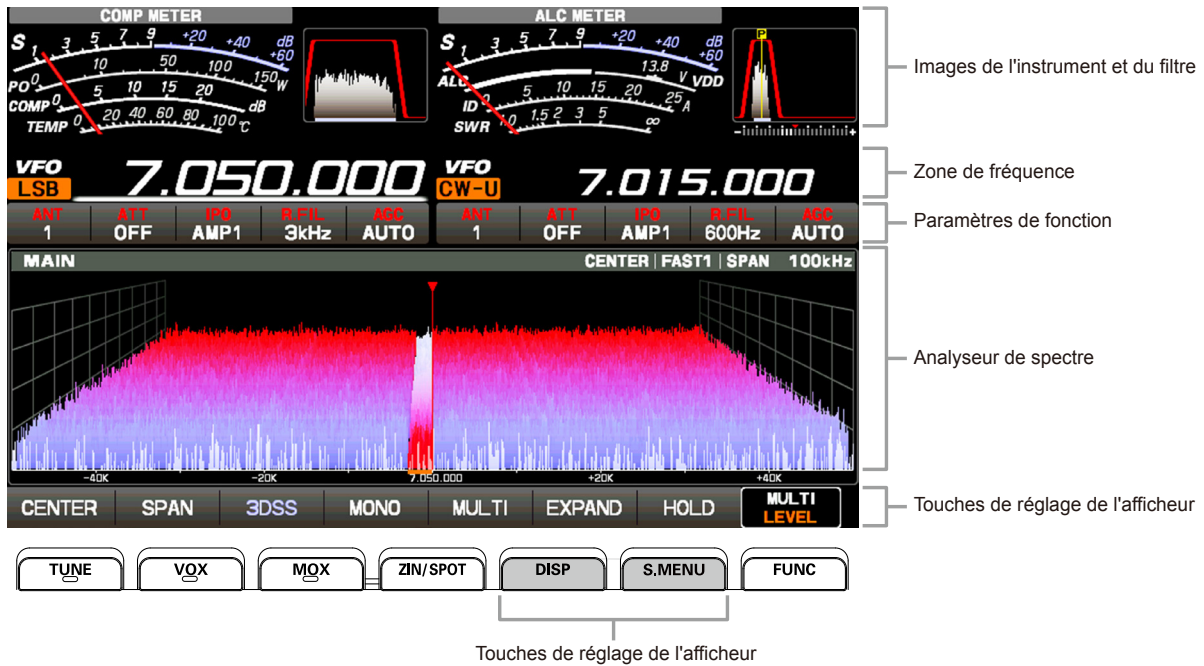

Afficheur des instruments de mesure

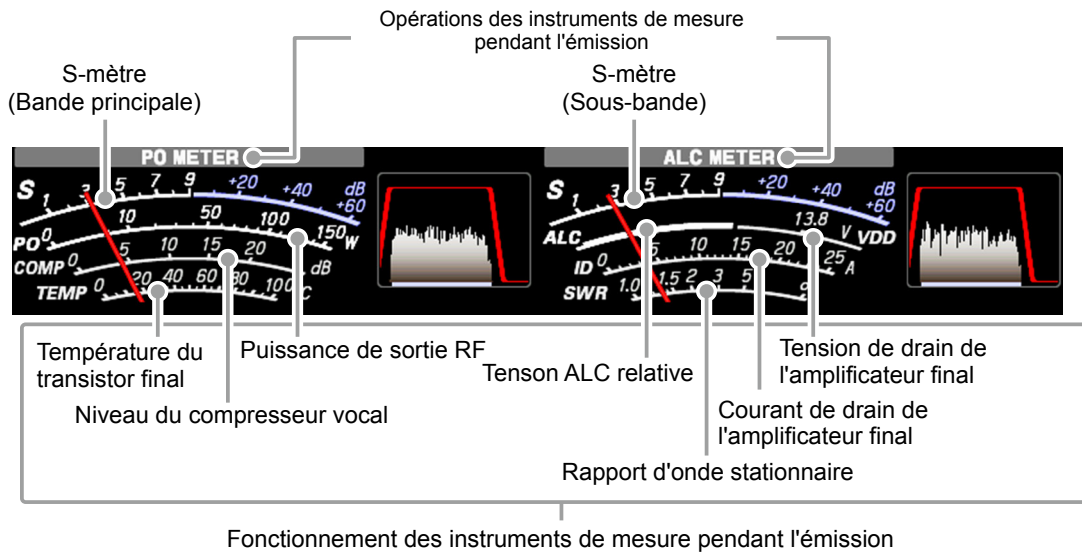

! Lorsqu'on touche l'écran d'affichage des instruments de mesure, l'écran de sélection de l'indicateur de transmission s'affiche (le réglage par défaut est "PO" à gauche et "ALC" à droite).

Affichage du réglage du gain AMC
(Affiche le niveau de compression pendant le fonctionnement du processeur vocal).
Effectuer les ajustements avec la commande [PROC / PITCH].

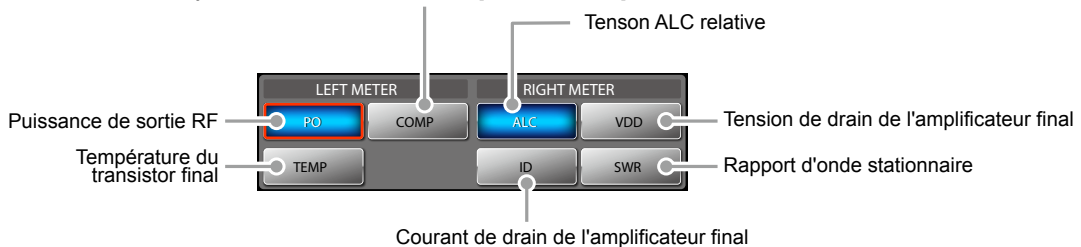

Afficheur de fonction du filtre

Affiche l'état de la bande passante du filtre DSP. Le fonctionnement de WIDTH, SHIFT, NOTCH, CONTOUR etc. peut être observé.

La largeur de bande actuelle du filtre roofing s'affiche comme une ligne bleue sous l'afficheur de fonction du filtre.

Le filtre roofing est sélectionné en touchant [R.FIL.].

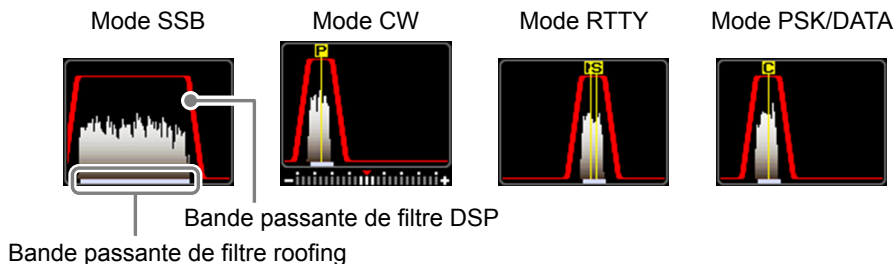

i Touchez l'afficheur de fonction du filtre pour alterner entre "affichage normal" et "affichage agrandi". Touchez à nouveau pour revenir à "affichage normal".

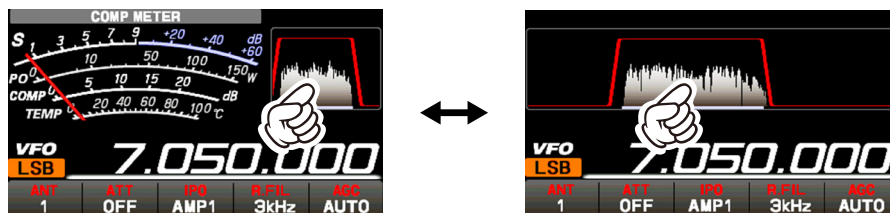

• Affichage des informations de bande passante de filtre DSP seulement

Pour afficher uniquement les informations de largeur de bande du filtre DSP, appuyez sur la zone du spectre de l'afficheur de fonction du filtre pour effacer la vue du spectre. Pour l'afficher, appuyez à nouveau en maintenant enfoncé.

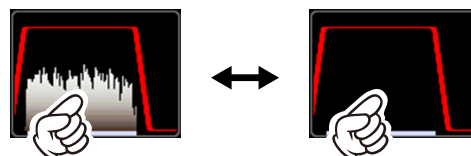

Afficheur de fréquence

Les fréquences d'émission et de réception de la bande principale sont affichées sur la gauche et les fréquences d'émission et de réception de la sous-bande sont affichées à droite.

En mode Split, la fréquence d'émission est affichée en rouge.

• Entrée de la fréquence depuis le clavier

1. Touchez la zone "Hz" de l'afficheur de fréquence.

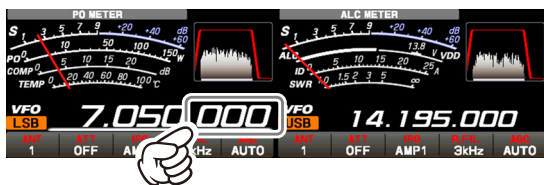

2. Entrez la fréquence avec les touches numériques.

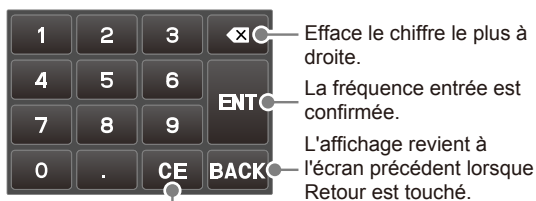

Supprime tous les chiffres entrés.

• Si aucune opération n'est effectuée dans un délai de 10 secondes, l'entrée est annulée.

3. Touchez [ENT] pour confirmer.

• Un raccourci pour les fréquences finissant par zéro - appuyez sur la touche [ENT] après le dernier chiffre différent de zéro.

Exemple :

Pour entrer 7.00.000 MHz

[0] → [7] → [ENT] ou [7] → [.] → [ENT]

Pour entrer 7.03.000 MHz

[7] → [.] → [0] → [3] → [ENT]

• Accord par pas de 1 MHz ou 1 kHz

Pour régler provisoirement le bouton sur des pas de 1 MHz ou de 1 kHz, touchez la zone "MHz" ou "kHz" de l'afficheur de fréquence.

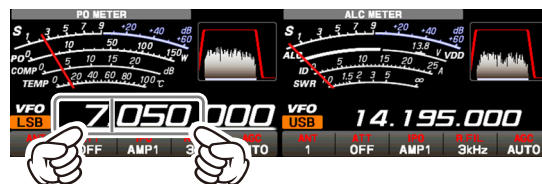

Touchez la zone "MHz" ou "kHz" de l'afficheur de fréquence pour confirmer. Si aucune opération n'est effectuée dans un délai de 3 secondes, la fréquence devient fixe.

i

- Touchez l'afficheur de fréquence de la bande inactive pour changer de bande de fonctionnement d'une touche.
- Touchez l'écran Scope pour vous déplacer facilement vers la fréquence touchée.

Paramètres importants du récepteur

L'état des différentes opérations qui sont importantes pendant la réception est affiché au bas de l'écran. Pour modifier le réglage, touchez l'emplacement approprié sur l'afficheur.

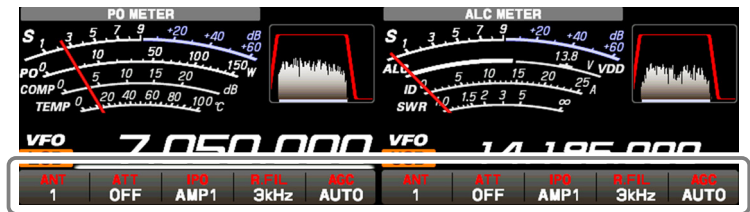

Éléments de configuration importants pendant la réception

ANT (commutation de l'antenne)

Le numéro de la borne d'antenne utilisée ("ANT 1" "ANT 2" "ANT 3 / RX") s'affiche.
Après avoir touché ANT, touchez le numéro désiré.
L'antenne peut être réglée séparément pour chaque bande de fonctionnement.



La borne d'antenne "ANT 3 / RX" peut être réglée sur "Réception seule" (menu de configuration : "ANT 3 SELECT" page 99).

ATT (atténuateur)

Affiche l'ATT actuel (valeur d'atténuation du signal d'entrée de réception).
Lorsque le signal désiré est extrêmement puissant ou que le niveau de bruit est élevé sur une bande basse fréquence, activez l'atténuateur pour réduire le signal entrant ou le bruit provenant de l'antenne.

Après avoir touché [ATT], touchez la valeur d'atténuation désirée.

L'atténuateur est réglé indépendamment pour chaque bande de fonctionnement.

OFF	L'atténuateur est désactivé
6 dB	La puissance du signal entrant est réduite de 6 dB (tension de signal réduite à 1/2)
12 dB	La puissance du signal entrant est réduite de 12 dB (tension de signal réduite à 1/4)
18 dB	La puissance du signal entrant est réduite de 18 dB (tension de signal réduite à 1/8)



- Si le niveau de bruit est important ou si le signal reçu est extrêmement puissant, le niveau du signal entrant peut être supprimé avec les paramètres IPO/ATT.
Si le S-mètre fluctue de S-3 ou plus dans le niveau de bruit, ou si le signal reçu est extrêmement puissant et entraîne une indication élevée du S-mètre (+20 dB ou plus), activez l'atténuateur.
- Étant donné que l'IPO non seulement atténue le signal entrant mais améliore aussi la caractéristique de transmodulation, essayez d'activer l'IPO en premier. Si le signal est toujours puissant, utilisez aussi l'ATT. De ce façon, vous pouvez atténuer le signal entrant et le bruit de manière efficace.

IPO

La fonction IPO (optimisation du point d'interception) permet d'établir le gain de la section d'amplificateur RF pour accepter l'antenne raccordée et les conditions du signal reçu. La fonction IPO peut être sélectionnée à partir de trois conditions de fonctionnement.

- AMP1** : Un amplificateur RF à un étage est branché. La sensibilité et les caractéristiques du récepteur sont bien équilibrées (gain d'environ 10 dB).
- AMP2** : Deux amplificateurs RF sont branchés en série pour donner la priorité à la sensibilité (gain d'environ 20 dB).
- IPO** : Le signal reçu est émis vers le mélangeur IF sans passer par l'amplificateur RF. Cela peut améliorer considérablement la réception, en particulier dans un environnement sévère de signal de bande basse.

Après avoir touché [IPO], touchez la condition de fonctionnement désirée.



- IPO est réglé indépendamment pour chaque bande de fonctionnement.
- Normalement, sélectionnez "AMP1".
- L'IPO peut non seulement atténuer le signal d'entrée, il améliore aussi les caractéristiques d'intermodulation. Il est plus efficace d'activer l'IPO en premier, puis d'utiliser l'ATT si le signal est toujours trop puissant. Le niveau de bruit peut être atténué et le S/N fortement amélioré.

R.FIL (Commutation de filtre roofing)

Affiche la largeur de bande du filtre roofing actuellement sélectionné.

Commute les filtres roofing piézoélectriques de 300 Hz*, 600 Hz, 1.2 kHz*, 3 kHz et 12 kHz installés dans cet émetteur-récepteur.

Normalement, les filtres sont commutés automatiquement en fonction du mode de fonctionnement, cependant le filtre peut être changé en fonction des conditions ou lorsqu'un filtre en option est installé.

Les filtres roofing sont réglés indépendamment pour chaque bande de fonctionnement.

* Les filtres roofing de 300 Hz et 1.2 kHz sont en option. (300 Hz est inclus sur le côté principal avec le FTDX101MP)

Après avoir touché [R.FIL], touchez le filtre désiré.

Si les filtres de 300 Hz et 1.2 kHz en option ne sont pas installés, "300Hz" et "1.2kHz" ne seront pas affichés.

AGC (Réglage automatique de gain)

Affiche le réglage AGC actuellement sélectionné.

Le système AGC est conçu pour aider à compenser le fading et autres effets de propagation. Les caractéristiques du système AGC peuvent être réglées individuellement pour chaque mode de fonctionnement. Le principal objectif du système AGC est de maintenir un niveau de sortie audio constant une fois qu'un certain seuil minimum de force de signal est atteint.

Après avoir touché [AGC], touchez la constante de temps désirée.

- AGC peut être réglé pour chaque bande de fonctionnement.
- Le mode de sélection "AUTO" sélectionne le temps de rétablissement optimal du récepteur pour le mode de réception.

Mode de fonctionnement	Sélection AGC AUTO
SSB / AM	SLOW
CW / FM / DATA-FM	FAST
RTTY / PSK DATA-L / DATA-U	MID

 Normalement, AGC est réglé sur "AUTO", qui sélectionne automatiquement la constante de temps en fonction du type de signal reçu, mais si le signal reçu est faible ou en cas de bruit ou de fading, l'action AGC peut être modifiée en fonction des conditions de réception à ce moment-là. Modifiez la constante de temps pour rendre les signaux reçus plus audibles.

 Plusieurs aspects des performances AGC peuvent être configurés au moyen du menu. Cependant, étant donné que le système AGC a un impact important sur les performances globales du récepteur, il est généralement déconseillé d'apporter des modifications aux sélections du menu AGC tant que vous ne vous êtes pas familiarisé avec les performances du FTDX101.

Configuration de l'affichage du scope

En plus de l'affichage en cascade bidimensionnel traditionnel du spectre, Yaesu a ajouté l'affichage couleur 3DSS (Spectrum Stream tridimensionnel). Les conditions de bande et les signaux qui changent continuellement sont représentés en couleur en temps réel. La gamme de fréquence est indiquée sur l'axe horizontal X, l'axe vertical Y représente les signaux et leur puissance, et le temps est présenté sur l'axe de fuite Z. L'opérateur du FTDX101 peut ainsi comprendre intuitivement les conditions de bande et de signal à tout moment.

! Lorsque la fonction VC Tune est active, les caractéristiques d'atténuation de VC Tune peuvent se traduire par une atténuation ou la disparition de certains signaux sur l'analyseur de spectre ou bien l'écran peut sembler irrégulier, mais il ne s'agit pas d'un mauvais fonctionnement.

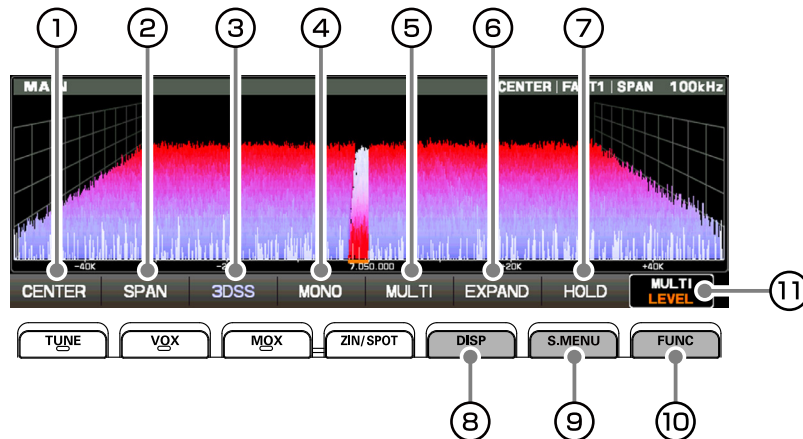

① CENTER/CURSOR/FIX

Commute le fonctionnement de l'analyseur de spectre chaque fois que la touche est enfoncée.



- Lorsque la zone d'affichage est touchée, la fréquence de réception se déplace vers ce point.
- En mode CENTER, la fréquence touchée devient le centre.
- En mode CURSOR et FIX, le repère et la fréquence de récepteur se déplace vers la position touchée.
- Appuyez sur la touche [FAST] et maintenez-la enfoncée dans les modes CENTER et CURSOR; le chiffre Hz de la fréquence de réception sera "0".
- Appuyez sur la touche [FAST] et maintenez-la enfoncée en mode FIX; la fréquence de réception revient à la fréquence de départ de la zone d'affichage.

• CENTER

La fréquence de réception est toujours indiquée au centre de l'écran et de l'afficheur de spectre. Le spectre de bande est indiqué dans la plage réglée par "SPAN". Le mode CENTER est pratique pour surveiller la situation autour de la zone de fréquence.



- ① MAIN ou SUB
- ② Repère*
- ③ Mode d'affichage actuel (CENTER)
- ④ Vitesse de balayage
- ⑤ Gamme de fréquence de l'écran du scope (plage d'affichage).

* : Au départ de l'usine, l'afficheur du repère est activé.

• CURSOR

Surveille le spectre dans la plage réglée avec "SPAN". Lorsque la fréquence (repère) dépasse la limite supérieure ou la limite inférieure de la gamme, l'écran défile automatiquement et permet d'observer l'état en dehors de la plage de réglage.

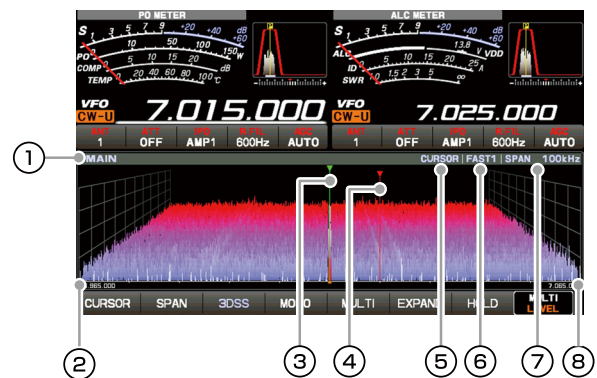

- ① MAIN ou SUB
- ② La fréquence limite inférieure de la zone d'affichage.
- ③ Repère* (fréquence de réception)
- ④ Repère* (fréquence d'émission)
- ⑤ Mode d'affichage actuel (CURSOR)
- ⑥ Vitesse de balayage
- ⑦ Gamme de fréquence de l'écran du scope (plage d'affichage).
- ⑧ La fréquence limite supérieure de la zone d'affichage.

* : Au départ de l'usine, l'afficheur du repère est activé.

• FIX

Pour utiliser le mode FIX, entrez la fréquence de départ du scope.

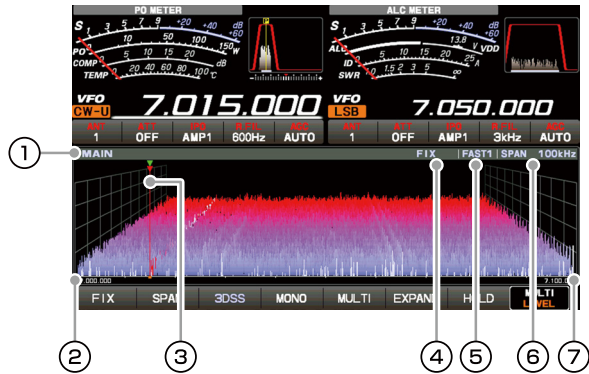

- ① MAIN ou SUB
- ② Fréquence de départ de la zone d'affichage
- ③ Repère* (fréquence de réception)
- ④ Mode d'affichage actuel (FIX)
- ⑤ Vitesse de balayage
- ⑥ Gamme de fréquence de l'écran du scope (plage d'affichage).
- ⑦ La fréquence limite supérieure de la zone d'affichage.

* : Au départ de l'usine, l'afficheur du repère est activé. FIX s'affiche en haut de l'écran du scope. Appuyez sur [FIX] et maintenez-le enfoncé pendant que FIX est affiché; l'écran d'entrée de la fréquence s'affiche et la fréquence de départ peut être entrée:

Exemple :

Pour entrer 7.000.000 MHz
 [0] → [7] → [ENT] ou [7] → [.] → [ENT]
 Pour entrer 7.030.000 MHz
 [7] → [.] → [0] → [3] → [ENT]

i En mode FIX, si la touche [FAST] est maintenue enfoncée, le récepteur revient à la fréquence de départ.

② SPAN

Réglage de la gamme de fréquence (plage d'affichage) de l'écran du scope. Après l'avoir touché, sélectionnez la gamme désirée.

i Le niveau d'affichage change lorsque SPAN est modifié, il faut donc réinitialiser le niveau d'affichage optimal avec [LEVEL] à chaque fois.

③ 3DSS

Alterne entre l'affichage 3DSS et l'affichage en cascade.

L'afficheur change chaque fois qu'il est touché :

i Pour régler le niveau de la sous-bande, appuyez sur la touche [SUB] pour que la bande de fonctionnement soit une sous-bande.

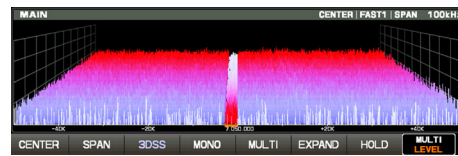

Type 3DSS

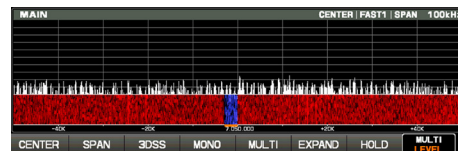

Type cascade

Chaque fois que l'affichage en cascade est touché, la taille de l'affichage change comme suit.

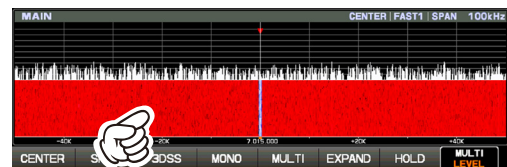
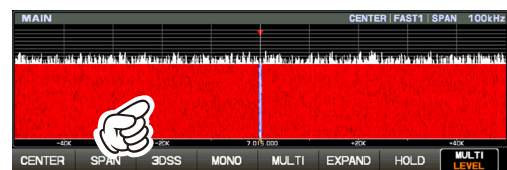
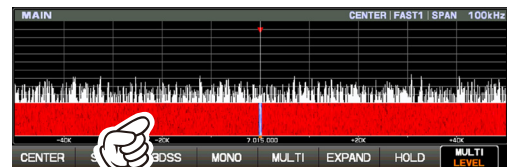

④ MONO (commutation Double/Mono)

Touchez pour changer l'affichage en "Mono" et afficher uniquement la bande principale.

Touchez à nouveau pour afficher la bande principale et la sous-bande.



Double



Mono

⑤ MULTI

En plus de l'afficheur de scope, l'oscilloscope et AF-FFT sont aussi indiqués.

Touchez à nouveau pour revenir à l'écran initial.

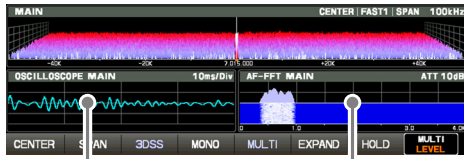

Touchez cette zone pour régler l'atténuateur.

Touchez cette zone pour régler le niveau et la vitesse de balayage.

⑥ EXPAND

La zone d'affichage de l'écran du scope peut être agrandie verticalement.

Touchez pour agrandir l'affichage. Touchez à nouveau pour revenir à l'affichage initial.

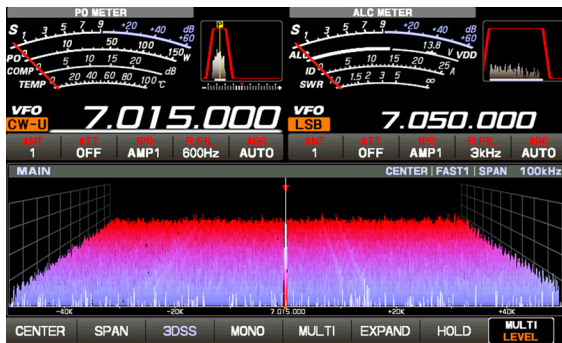

Affichage normal

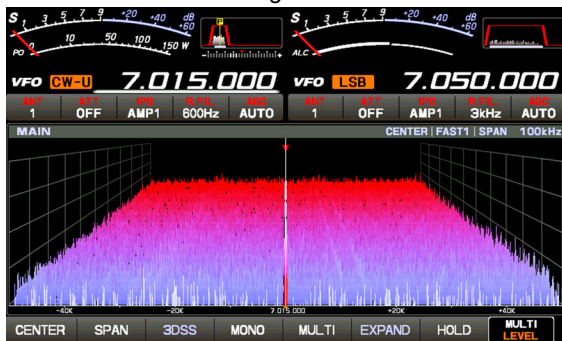

Vue agrandie

⑦ HOLD

Arrête provisoirement le fonctionnement de l'afficheur de scope et l'afficheur de fonction du filtre. Touchez l'afficheur pour accéder à l'état HOLD, et touchez-le à nouveau pour rétablir le fonctionnement du scope.

Pendant l'état HOLD, "HOLD" clignote.

⑧ DISP

Chaque fois que la touche est enfoncée, l'affichage de l'écran du scope change comme indiqué ci-dessous.

Appuyez sur la touche [SUB] pour régler le niveau de référence de la sous-bande.

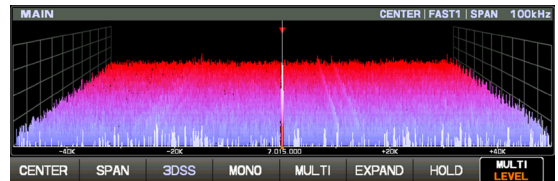

Seul "MAIN" ou "SUB" s'affichera

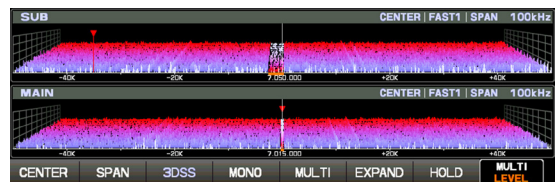

Côté supérieur : SUB, côté inférieur : MAIN

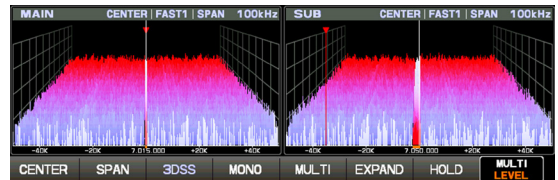

Côté gauche : MAIN, côté droit : SUB



Côté gauche : MAIN, côté droit : SUB

9 S.MENU

Sur l'écran SCOPE MENU, entrez les paramètres relatifs à l'affichage du scope. Appuyez sur la touche [S.MENU] pour afficher l'écran SCOPE MENU. Touchez l'élément à régler.

Affichage du MENU SCOPE

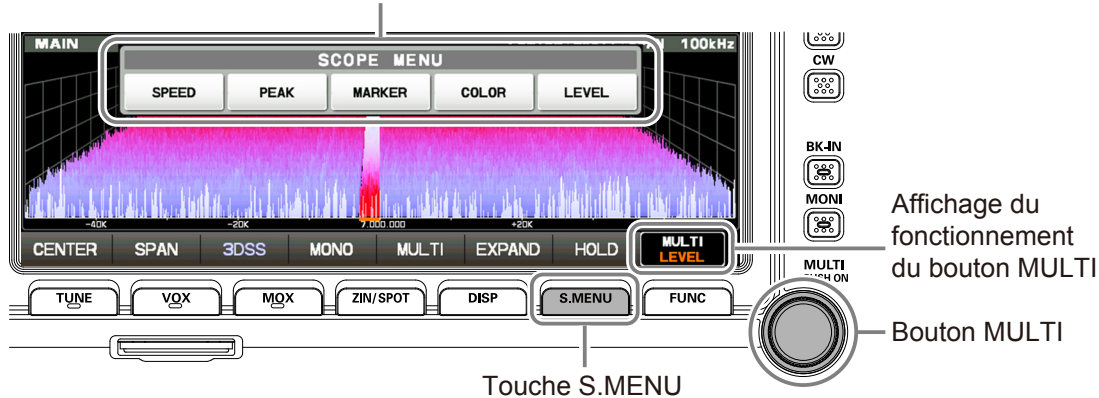

Touche S.MENU

Affichage du fonctionnement du bouton MULTI

Bouton MULTI

SPEED

Réglage de la vitesse de balayage de l'affichage du scope. Après l'avoir touché, sélectionnez la vitesse désirée.

- SLOW1** : vitesse de balayage Lent
- SLOW2** : vitesse de balayage ↑
- FAST1** : vitesse de balayage Normal
- FAST2** : vitesse de balayage ↓
- FAST3** : vitesse de balayage Rapide

PEAK

L'intensité de la couleur peut être ajustée au niveau du signal. Touchez PEAK puis sélectionnez la concentration de couleur désirée.

- LV1** : Clair
- LV2** : ↑
- LV3** : Normal
- LV4** : ↓
- LV5** : Foncé

MARKER

Affiche des repères qui indiquent la position des fréquences de réception et d'émission actuelles dans le spectre. Normalement, laissez-les activés.

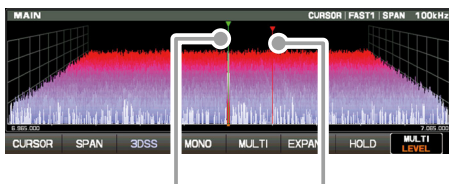

Fréquence de réception Fréquence d'émission

COLOR

Touchez COLOR et sélectionnez la couleur désirée dans le tableau de sélection des couleurs d'affichage. Le tableau d'affichage disparaît automatiquement au bout de 3 secondes environ. La couleur à afficher pour le SDR à échantillonnage direct et pour le SDR à bande étroite peut être modifiée sur le tableau de sélection des couleurs.

1. Appuyez sur la touche [S.MENU] pour afficher l'écran SCOPE MENU.
2. Touchez [COLOR].
3. Touchez la couleur désirée dans les sélections à l'écran.

Pour modifier la couleur du SDR à bande étroite, touchez le bloc de couleur désiré.

Les associations de couleurs préférées peuvent être enregistrées dans le menu en appuyant sur M-1, M-2 ou M-3 et en les maintenant enfoncés.

Même si la couleur n'est pas modifiée, les informations du SDR à bande étroite s'affichent.

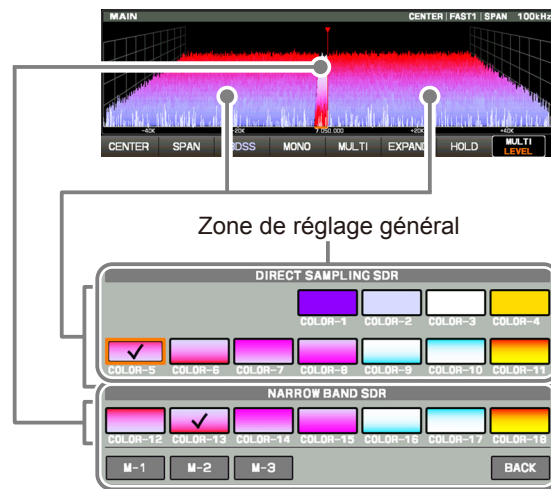

Zone de réglage général

Zone de réglage SDR à bande étroite

LEVEL

Réglez le niveau pour faciliter la distinction entre le signal désiré et le bruit. Le niveau d'affichage change en fonction du gain d'antenne, de l'état, de la bande de fréquence, de la plage, etc. Réglez toujours le LEVEL pour obtenir la meilleure image à l'écran.

Touchez LEVEL puis tournez le bouton [MULTI] pour sélectionner le niveau désiré.

- Sur l'écran 3DSS, les signaux faibles peuvent être plus faciles à observer en réglant le LEVEL de bruit soit à peine visible; réglez toujours le LEVEL et utilisez-le en position optimale.
- Veillez à effectuer les réglages lors de changement de bandes ou de changement de gamme (SPAN).
- Si le niveau est modifié, la puissance du signal change également, mais n'affecte pas le niveau d'entrée du signal.



10 Affichage du menu de fonction

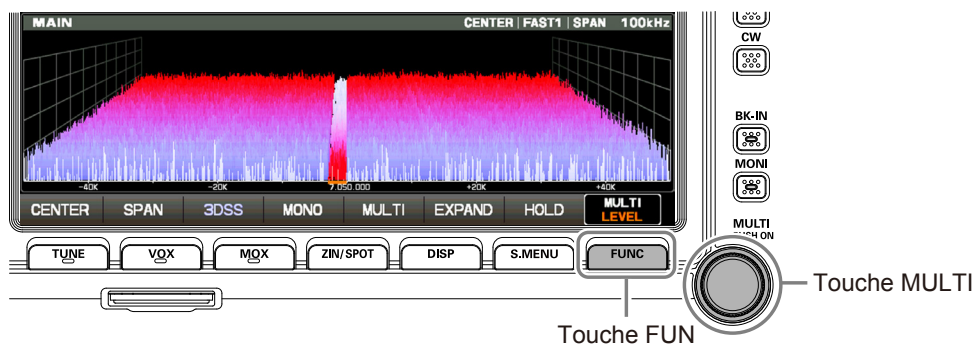

Appuyez sur la touche [FUNC] pour appeler l'écran de fonction pour les différentes fonctions de configuration. Le menu de configuration (page 88) est aussi appelé depuis l'écran de fonction. Appuyez à nouveau pour revenir à l'écran de fonctionnement normal.

Touchez un élément de MENU, ou tournez le bouton de commande [MULTI] pour effectuer une sélection.



11 Fonctionnement du bouton MULTI de l'afficheur

[MULTI] affiche le fonctionnement du bouton [MULTI].

i Normalement, il est recommandé de régler le niveau de l'analyseur de spectre comme la commande du bouton [LEVEL] de [S.MENU].

La dernière fonction utilisée est enregistrée dans la commande [MULTI] et peut être réglée facilement en actionnant la commande [MULTI].

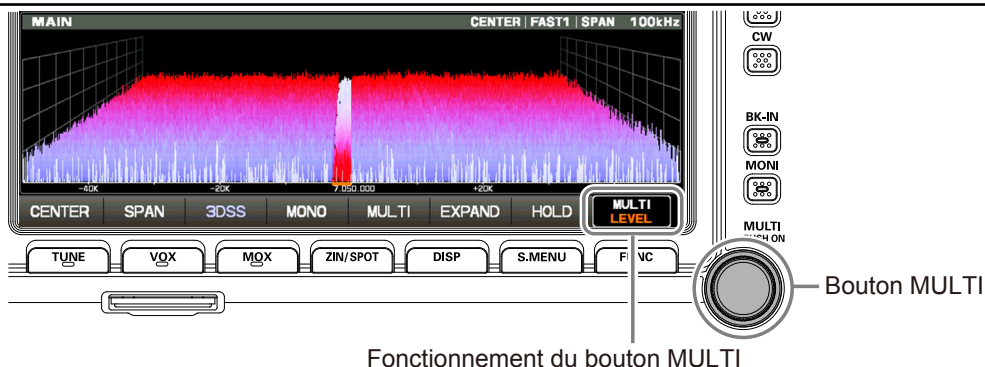

Les réglages et opérations suivants peuvent être effectués avec le bouton [MULTI].

- SPEED*** : Réglage de la vitesse de balayage du scope.
- PEAK*** : Réglage de l'intensité de couleur du signal de crête.
- MARKER*** : Le repère ON/OFF indique la position des fréquences d'émission et de réception dans l'image de l'afficheur de scope.
- COLOR*** : Modification de la couleur d'affichage du scope.
- LEVEL*** : Réglage du niveau de référence pour distinguer plus facilement le signal cible du bruit sur l'afficheur du scope.

- RF POWER** : Réglage de la puissance d'émission
- MONI LEVEL** : Réglage du niveau d'écoute
- DNR LEVEL** : Réglage du niveau DNR
- NB LEVEL** : Réglage du niveau du suppresseur de bruit
- VOX GAIN** : Réglage du gain VOX
- VOX DELAY** : Réglage du délai VOX
- ANTI VOX** : Réglages d'anti-VOX
- STEP DIAL** : Changement de fréquence à des pas de fréquence prédéfinis
- MEM CH** : Sélection du canal de mémoire
- GROUP** : Sélection du groupe de mémoire
- R.FIL** : Sélection de la bande passante de filtre roofing

*Ces éléments peuvent être appelés en appuyant sur la touche [S.MENU].

Autres indications à l'écran

BUSY :	S'allume pendant la réception d'un signal.	M-xx :	Affiche le numéro du canal sélectionné en mode mémoire.
TX :	S'allume pendant l'émission.	MT :	S'allume pendant le fonctionnement de l'accord de mémoire.
+ :	S'allume en décalage positif (fonctionnement du répéteur).	QMB :	S'allume pendant le fonctionnement de la mémoire rapide.
- :	S'allume en décalage négatif (fonctionnement du répéteur).	PMS :	S'allume pendant le fonctionnement du balayage de mémoire programmable.
ENC :	S'allume lorsque l'encodeur de tonalité fonctionne.	EMG :	La fréquence d'appel d'urgence s'allume.
TSQ :	S'allume pendant le fonctionnement du squelch de totalité.	LSB / USB / CW-L / CW-U / AM / AM-N / FM / FM-N / DATA-L / DATA-U / DATA-FM / D-FM-N / RTTY-L / RTTY-U / PSK :	Affiche le type d'émission radio sélectionné.
CLAR TRX :	S'allume lorsque le clarifieur TRX fonctionne.		
CLAR TX :	S'allume pendant le fonctionnement du clarifieur TX.		
CLAR RX :	S'allume pendant le fonctionnement du clarifieur RX.		
+ xxx Hz /-xxx Hz :	Affiche la valeur de décalage du clarifieur.		
HI-SWR :	Affichage d'avertissement indiquant une erreur du système d'antenne.		
VFO :	S'allume en mode VFO.		

À propos des afficheurs TFT

La série FTDX101 utilise un afficheur à cristaux liquides TFT.

Bien que les afficheurs à cristaux liquides TFT soient réalisés selon une technologie très précise, ils sont susceptibles de développer des pixels morts (point sombre) ou des pixels toujours allumés (point brillant). Il faut noter que ces phénomènes ne constituent pas des défauts ou un mauvais fonctionnement du produit. Ces phénomènes se produisent plutôt en raison de limitations dans la technologie de fabrication des afficheurs à cristaux liquides TFT.

- En fonction de l'angle de vue, une irrégularité de la couleur ou de la luminosité est possible. Notez que toute irrégularité observée est inhérente à la construction des afficheurs à cristaux liquides TFT et ne constitue donc pas un défaut ou un mauvais fonctionnement du produit.
- Si votre afficheur à cristaux liquides TFT devient sale, utilisez un chiffon doux et sec ou un mouchoir en papier pour nettoyer l'écran. L'utilisation de détergents pour vitres, de nettoyeurs ménagers, de solvants organiques, d'alcool, d'abrasifs et/ou de substances semblables peut endommager l'afficheur à cristaux liquides TFT.

Économiseur d'écran

Un économiseur d'écran est activé après une durée déterminée si aucune fonction de l'émetteur-récepteur n'est activée. Il empêche l'écran TFT de brûler.

1. Appuyez sur la touche [FUNC].
2. Sélectionnez [DISPLAY SETTING] → [DISPLAY] → [SCREEN SAVER].
3. Sélectionnez la durée avant l'activation de l'économiseur d'écran (réglage par défaut 60 minutes).

OFF	L'économiseur d'écran n'est pas activé.
15min	L'économiseur d'écran est activé au bout de 15 minutes.
30min	L'économiseur d'écran est activé au bout de 30 minutes
60min	L'économiseur d'écran est activé au bout de 60 minutes

4. Appuyez sur la touche [FUNC] pour enregistrer le nouveau réglage et quitter le menu de configuration.
5. Appuyez sur la touche [FUNC] pour revenir au fonctionnement normal.

Réglage du contraste

Réglez le contraste de l'afficheur TFT.

1. Appuyez sur la touche [FUNC].
2. Sélectionnez [DISPLAY SETTING] → [DISPLAY] → [TFT CONTRAST].
3. Tournez le bouton [MULTI] pour régler le contraste (réglage par défaut 10).
4. Appuyez sur la touche [FUNC] pour enregistrer le nouveau réglage et quitter le menu de configuration.
5. Appuyez sur la touche [FUNC] pour revenir au fonctionnement normal.

Réglage de la luminosité (régulateur d'intensité)

Réglez la luminosité de l'afficheur TFT et des voyants LED.

1. Appuyez sur la touche [FUNC].
2. Sélectionnez [DISPLAY SETTING] → [DISPLAY].
3. Sélectionnez l'élément dont vous souhaitez régler la luminosité.

TFT DIMMER	Afficheur (valeur par défaut 15)
LED DIMMER	Voyants LED (valeur par défaut 10)

4. Tournez le bouton [MULTI] et réglez la luminosité.
5. Appuyez sur la touche [FUNC] pour enregistrer le nouveau réglage et quitter le menu de configuration.
6. Appuyez sur la touche [FUNC] pour revenir au fonctionnement normal.

Réglage de la police pour l'affichage des fréquences

La hauteur de l'affichage des fréquences peut être modifiée.



BOLD (réglage par défaut)



LIGHT

1. Appuyez sur la touche [FUNC].
2. Sélectionnez [DISPLAY SETTING] → [DISPLAY] → [FREQ STYLE].
3. Sélectionnez "LIGHT" ou "BOLD".
4. Appuyez sur la touche [FUNC] pour enregistrer le nouveau réglage et quitter le menu de configuration.
5. Appuyez sur la touche [FUNC] pour revenir au fonctionnement normal.

Entrée de l'indicatif

Les noms et les caractères des indicatifs d'appel enregistrés peuvent être affichés sur l'écran d'accueil lorsque l'appareil est mis sous tension.

1. Appuyez sur la touche [FUNC].
2. Sélectionnez [DISPLAY SETTING] → [DISPLAY] → [MY CALL].
3. Sélectionnez une touche de caractère. Le caractère sélectionné s'affichera en haut de l'écran. Entrez chaque caractère de votre indicatif. Il est possible d'entrer jusqu'à 12 caractères (lettres, chiffres et symboles).



Caps	L'entrée alterne entre les minuscules et les majuscules chaque fois que le symbole est touché.
	Un caractère à gauche du curseur est effacé en touchant ce symbole.
BACK	L'affichage revient à l'écran précédent en touchant ce symbole.
	Le curseur dans le champ de saisie se déplace vers la gauche ou vers la droite en touchant ces symboles.
Space	Insère un espace
ENT	Les caractères saisis sont confirmés et l'afficheur revient à l'écran précédent en touchant ce symbole.

4. Touchez [ENT].
5. Appuyez sur la touche [FUNC] pour enregistrer le nouveau réglage et quitter le menu de configuration.
6. Appuyez sur la touche [FUNC] pour revenir au fonctionnement normal.

Commandes et interrupteurs en façade

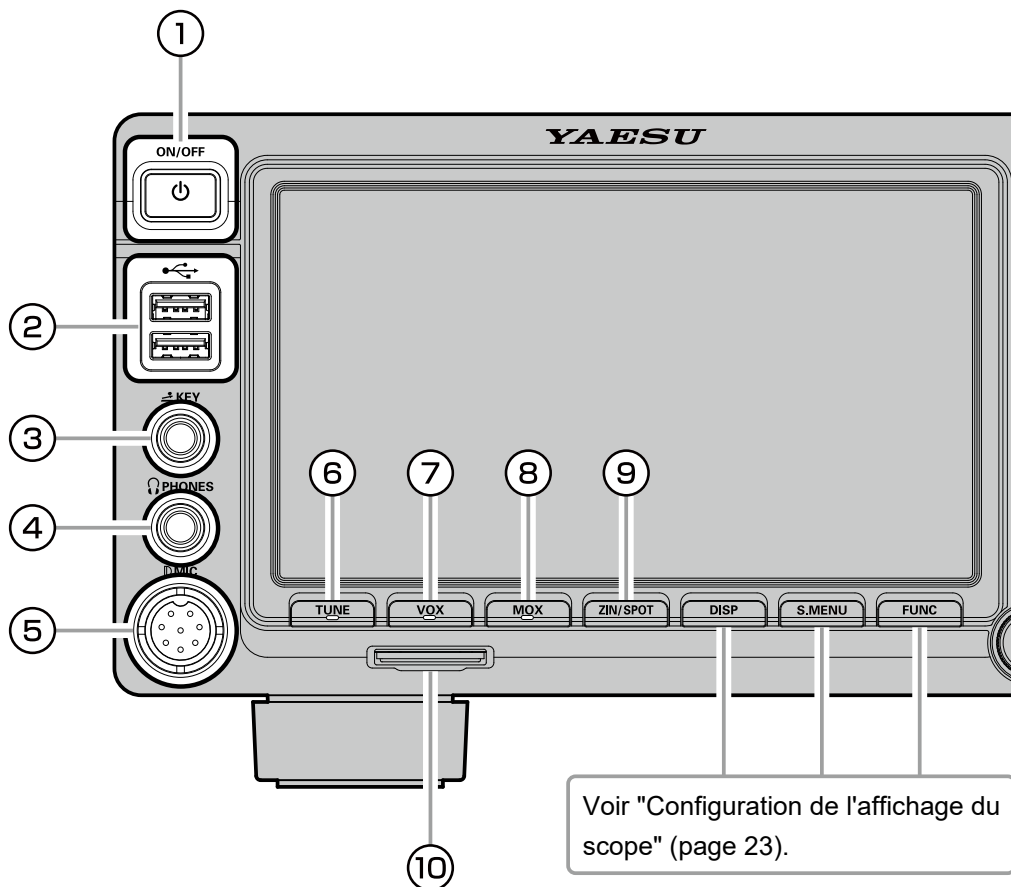

Voir "Configuration de l'affichage du scope" (page 23).

① Interrupteur ON/OFF

Appuyez sur cet interrupteur pendant une seconde pour allumer ou éteindre l'émetteur-récepteur.

② Prise USB

Branchez un clavier ou une souris de type A USB. Ils permettent de sélectionner des éléments sur l'écran ou d'entrer des caractères.

③ MANIPULATEUR

Branchez un manipulateur télégraphique ou un manipulateur électronique pour trafiquer en mode CW.



Pour brancher un manipulateur ou un autre dispositif dans la prise KEY, utilisez exclusivement une fiche téléphonique à 3 contacts de 3,5 mm ("stéréo"); une fiche à 2 contacts créera un court-circuit entre la bague et la tige (mise à la terre) de la fiche, entraînant une condition constante de "manipulateur baissé".

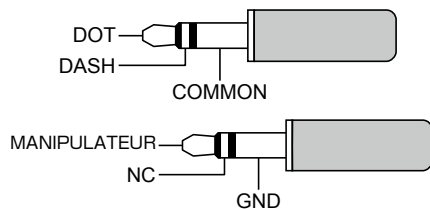

La tension de manipulateur levé est d'environ +3,3 Vc.c. et le courant de manipulateur baissé est d'environ 1 mA.

④ Prise PHONES

Branchez un casque dans cette prise stéréo standard de $\phi 6,3$.

Le branchement d'un casque dans cette prise désactivera les haut-parleurs interne et externe.



Si vous portez un casque, il est recommandé de régler les niveaux de gain AF au plus bas avant de mettre l'appareil sous tension afin de réduire l'impact sonore causé par les "pops" audio pendant la mise sous tension.

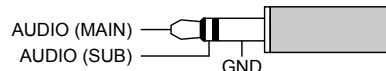

⑤ MIC

Cette prise à 8 broches accepte l'entrée d'un microphone qui utilise un brochage d'émetteur-récepteur HF YAESU traditionnel.

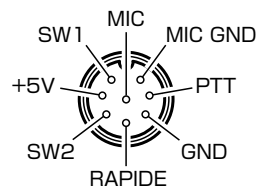

⑥ TUNE

C'est l'interrupteur marche/arrêt du coupleur automatique d'antenne du FTDX101.

Appuyez brièvement sur la touche [TUNE] pour activer le coupleur d'antenne. Appuyez à nouveau brièvement sur la touche [TUNE] pour désactiver le coupleur automatique.

Appuyez sur la touche [TUNE] pendant environ 1 seconde pour démarrer "l'accord automatique".



Étant donné que l'émetteur-récepteur émet automatiquement pendant l'accord automatique, veuillez à brancher une antenne ou une charge fictive avant la mise au point.



Lorsque l'antenne ou la charge fictive ne correspond pas à l'impédance, "HI-SWR" s'affiche sur l'écran tactile.

⑦ VOX

Cette touche permet la commutation automatique de l'émetteur à commande vocale. Pendant que VOX est activé, la LED à l'intérieur de cette touche est allumée en orange.

1. Appuyez sur la touche [VOX].
La fonction VOX est activée.
2. Sans appuyer sur l'interrupteur PTT, parlez dans le micro avec un niveau de voix normal. Lorsque vous commencez à parler, l'émetteur doit être activé automatiquement.
Une fois que vous avez fini de parler, l'émetteur-récepteur doit revenir au mode de réception (après un bref délai).

Pour annuler VOX et revenir au mode PTT, appuyez à nouveau sur la touche [VOX].

• Réglage du GAIN VOX

Le gain VOX peut être réglé pour éviter l'activation accidentelle de l'émetteur dans un environnement bruyant. Pour régler le gain VOX :

1. Appuyez sur la touche [FUNC].
2. Touchez [VOX GAIN].
3. Tout en parlant dans le microphone, tournez le bouton [MULTI] jusqu'à ce que l'émetteur soit activé rapidement par votre voix, sans que des bruits de fond n'activent l'émetteur.

• Réglage du délai VOX

Le "Hang-Time" du système VOX (le délai d'émission-réception après la fin de la conversation) peut aussi être réglé.

Pour définir un délai différent :

1. Appuyez sur la touche [FUNC].
2. Touchez [VOX DELAY].
3. Tournez le bouton [MULTI] tout en prononçant une syllabe courte comme "Ah" et en écoutant le hang time pendant la durée désirée.

• Réglage de la sensibilité anti-trip VOX

Le réglage Anti-Trip règle le niveau de réaction négative de l'audio du récepteur vers le microphone, pour éviter que l'audio du récepteur active l'émetteur (via le microphone).

1. Appuyez sur la touche [FUNC].
2. Touchez [ANTI VOX].
3. Tournez le bouton [MULTI] pour éviter que l'audio du récepteur active l'émetteur (via le microphone).

⑧ MOX

Une pression de cette touche enclenche le circuit PTT (Push to Talk) pour activer l'émetteur.

⑨ ZIN/SPOT

ZIN

Appuyez momentanément sur l'interrupteur [SELECT] pour régler automatiquement la fréquence de réception et le calage à zéro pendant la réception du signal CW.

SPOT

Pendant que [SPOT] est enfoncé, la tonalité est émise du haut-parleur. Cette tonalité correspond au pitch de votre signal émis. Si vous réglez la fréquence du récepteur jusqu'à ce que le pitch du signal CW reçu corresponde à celui de la tonalité Spot, le signal émis correspondra exactement à celui de l'autre station.

⑩ Fente pour carte mémoire SD

Vous pouvez utiliser une carte mémoire SD disponible dans le commerce pour sauvegarder différents paramètres, enregistrer le contenu de la mémoire, les captures d'écran et pour mettre à jour le micrologiciel.



- La carte SD n'est pas fournie avec le produit.
- Toutes les cartes SD vendues dans le commerce ne sont pas adaptées à l'utilisation avec cet émetteur-récepteur.

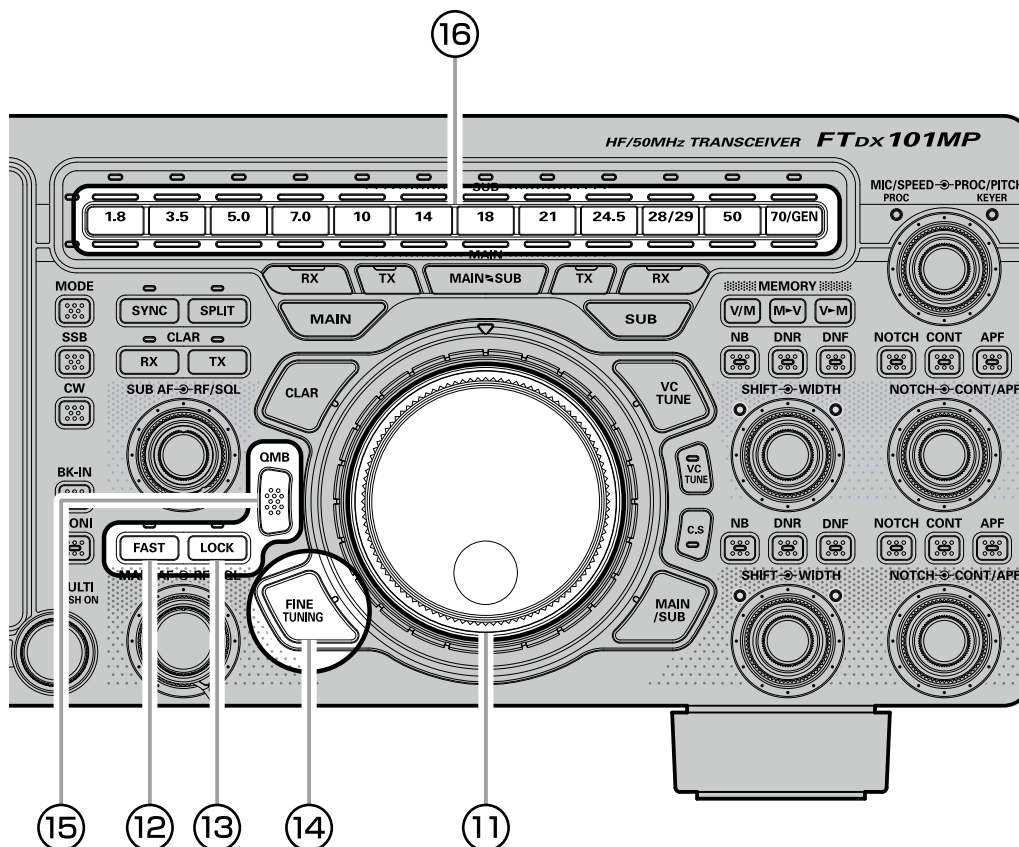

11 Bouton PRINCIPAL

Le bouton PRINCIPAL règle la fréquence de fonctionnement
Tournez le bouton PRINCIPAL pour régler la bande et lancer le fonctionnement normal.

- Appuyez sur la touche [FAST] pour sélectionner l'accord "Rapide".
- La valeur du changement de fréquence dépend du mode de fonctionnement (réglage par défaut : voir tableau ci-dessous).

Mode de fonctionnement	1 pas	1 rotation du bouton
LSB / USB / CW DATA-L / DATA-U RTTY / PSK	10 Hz * (100 Hz)	5 kHz (50 kHz)
AM / FM DATA-FM	100 Hz (1 kHz)	50 kHz (500 kHz)

Les nombres entre parenthèses indiquent les incréments lorsque la touche [FAST] est activée.

*Ce paramètre peut être changé en 5 Hz dans le menu de configuration.

Mode SSB/CW

"SSB/CW DIAL STEP" (page 106)

Mode RTTY/DATA

"RTTY/PSK DIAL STEP" (page 106)

Réglage du couple du bouton d'accord principal

Le couple (résistance) du bouton d'accord principal peut être réglé selon les préférences de l'opérateur. Faites coulisser le levier situé sous l'émetteur-récepteur dans le sens horaire pour réduire la résistance, ou dans le sens antihoraire pour l'augmenter.

12 FAST

Une pression de cette touche modifie l'accord du bouton PRINCIPAL et du bouton [MULTI] (quand la fonction STEP DIAL est attribuée) à une fréquence de pas supérieure.

i Dans le mode FIX de l'analyseur de spectre, une longue pression règle la fréquence du récepteur comme la fréquence de départ.

! Lorsque la fonction FINE TUNING est activée, la valeur de changement de fréquence du bouton principal ne passe pas à un pas supérieur.

13 LOCK

Cette touche permet d'activer/désactiver le verrouillage du bouton PRINCIPAL. Lorsque "Lock" est activé, il est toujours possible de tourner le bouton PRINCIPAL mais la fréquence ne change pas et le message "MAIN LOCK" apparaît sur l'afficheur de fréquence.

14 FINE TUNING (accord de 1 Hz)

Dans le mode SSB, CW, RTTY, PSK, DATA-L ou DATA-U, la fréquence peut être réglée par pas de 1 Hz.

- Les modes AM, FM, DATA-FM peuvent être réglés par pas de 10 Hz.

1. Appuyez sur la touche [FINE TUNING].
2. Tournez le bouton PRINCIPAL.

! Pendant le fonctionnement du FINE TUNING, le changement de fréquence du bouton PRINCIPAL ne sera pas 10 fois plus rapide, même si la fonction FAST est activée.

15 QMB (Banque de mémoire rapide)

L'état de fonctionnement actuel peut être enregistré dans un canal de mémoire spécifique (QMB : banque de mémoire rapide) d'une seule pression.

• Enregistrement du canal QMB

L'état de fonctionnement actuel peut être mémorisé dans un canal de mémoire spécifique (QMB : banque de mémoire rapide) d'un seule pression.

i Le nombre initial est de 5 mémoires QMB, mais il peut être augmenté à 10 canaux.

1. Réglez la fréquence désirée de la bande principale.
2. Appuyez sur la touche [QMB] et maintenez-la enfoncée. Le "bip" confirme que le contenu de la bande principale a été enregistré dans la mémoire QMB actuellement disponible.

- Une pression répétée de la touche [QMB] en la maintenant enfoncée permet d'écrire le contenu du VFO dans des mémoires QMB successives.

i Une fois que les cinq (ou dix) mémoires QMB contiennent des données, les données précédentes sont écrasées selon le principe du premier entré, premier sorti.

• Rappel de canal QMB

1. Appuyez sur la touche [QMB]. Les données des canaux QMB actuels seront indiquées sur l'afficheur de fréquence. Le "VFO" ou "numéro de canal de mémoire" sera remplacé par "QMB".
2. Une pression répétée de la touche [QMB] permet de faire défiler les canaux QMB :
3. Appuyez sur la touche [V/M] pour revenir au mode VFO.

16 BAND (sélection de la bande de fonctionnement)

Appuyez sur la touche BAND correspondant à la bande radioamateur que vous souhaitez utiliser. Le voyant de la bande MAIN s'allume en "blanc" et la bande SUB s'allume en "bleu".

Pendant l'émission, le voyant s'allume en "rouge" pour indiquer quelle bande émet.

Exemple : Réglage de la bande MAIN sur 7 MHz et réglage de la bande SUB sur 21 MHz.

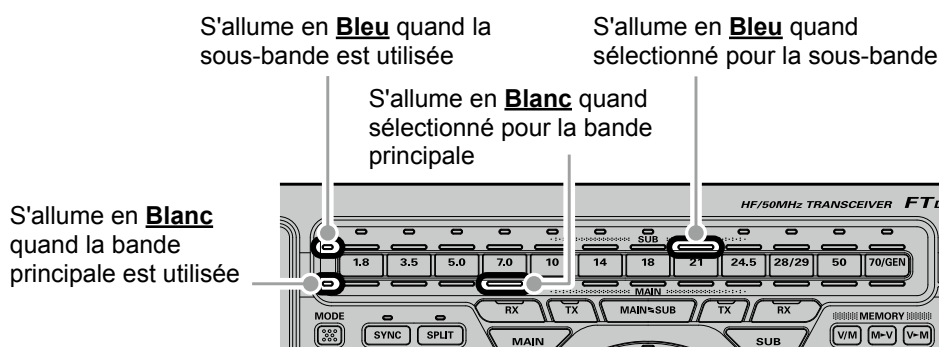

• Marquage de la bande de fonctionnement

Appuyez sur la touche de la bande désirée et maintenez-la enfoncée; le voyant de bande orange s'allume. Appuyez à nouveau sur la touche et maintenez-la enfoncée pour éteindre le voyant.

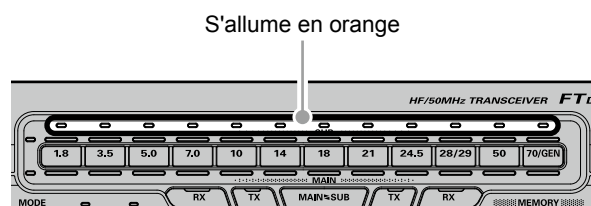

• Confirmation du contenu de QMB

Vous pouvez afficher le contenu mémorisé dans QMB sur l'écran pour vérifier les données.

1. Appuyez sur la touche [FUNC].
2. Touchez "QMB LIST"; la liste QMB s'affiche.

QMB LIST				
1	3.550.000	LSB		BACK
2	21.150.000	USB		
3	14.195.000	USB		
4	7.050.000	LSB		
5	---	---		DELETE

i Sur l'écran d'affichage de la liste, sélectionnez le canal que vous souhaitez supprimer, puis touchez "DELETE" pour supprimer le QMB sélectionné.

• Modification du nombre de canaux QMB

Les canaux QMB peuvent être modifiés de "5 canaux" ou "10 canaux".

1. Appuyez sur la touche [FUNC].
2. Sélectionnez [OPERATION SETTING] → [GENERAL] → [QMB CH].
3. Sélectionnez "5ch" ou "10ch".
4. Appuyez sur la touche [FUNC] pour enregistrer le nouveau réglage et quitter le menu de configuration.
5. Appuyez sur la touche [FUNC] pour revenir au fonctionnement normal.

i

- Le voyant de bande permet de désigner une antenne branchée, une DXpédition ou une bande de contest. Utilisez-le au lieu de MEMO.
- Il est possible de marquer plusieurs bandes en même temps.

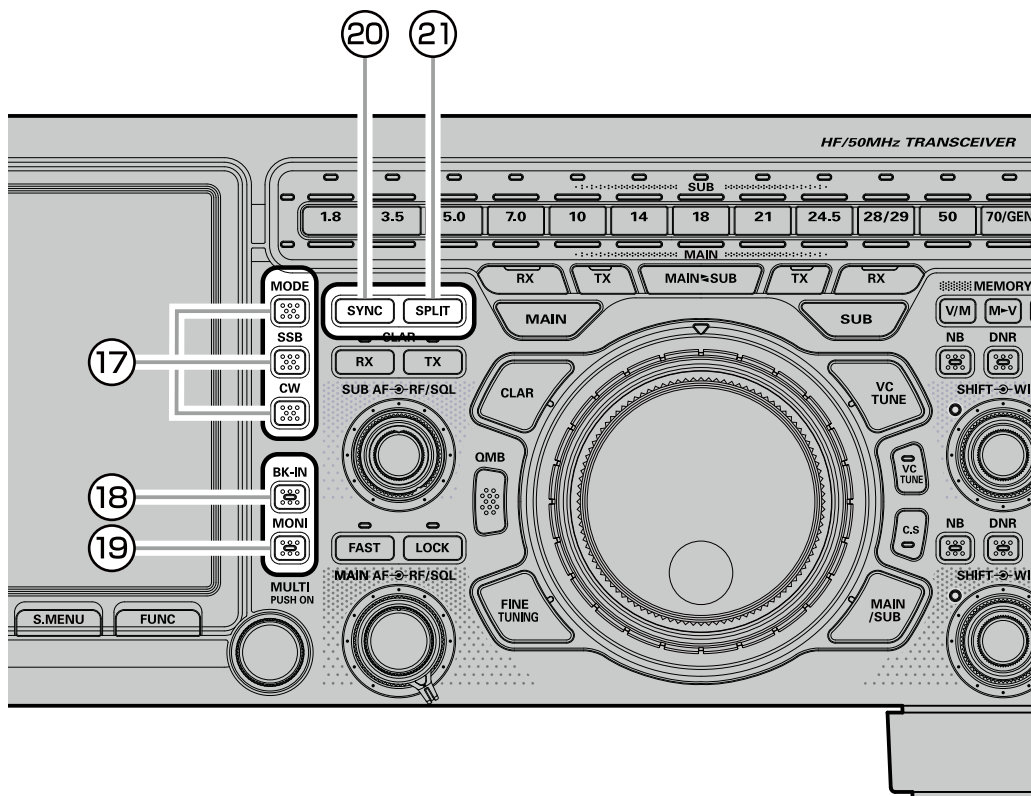

17 MODE/SSB/CW

Commutation du mode de fonctionnement. Appuyez sur la touche [MODE] puis touchez le mode de fonctionnement désiré. Appuyez brièvement pour régler le mode de fonctionnement sélectionné précédemment.

MODE			
LSB	USB	CW-L	CW-U
AM	AM-N	FM	FM-N
DATA-L	DATA-U	DATA-FM	D-FM-N
RTTY-L	RTTY-U	PSK	

Appuyez plusieurs fois sur [SSB]/[CW] pour alterner entre les modes.

Dans le mode LSB ou USB, appuyez sur la touche [SSB] pour alterner entre les modes "LSB" et "USB". Dans le mode CW-L ou CW-U, appuyez sur la touche [CW] pour alterner entre les modes "CW-L" et "CW-U".

Touche [SSB]

USB → LSB → USB →

Touche [CW]

CW-U → CW-L → CW-U →

Lors du changement de mode de SSB à CW, la fréquence d'affichage se déplace sur l'afficheur, même si la tonalité entendue ne change pas.



Ce déplacement représente le décalage BFO entre la fréquence "à battement nul" et le pitch CW audible (tonalité). Le pitch est programmé avec l'élément de menu "CW FREQ DISPLAY" (page 96).

18 BK-IN

Cette touche permet d'activer ou de désactiver la fonction CW break-in. Pendant que le mode CW break-in est activé, la LED à l'intérieur à cette touche est allumée en orange.

19 MONI

Utilisez la fonction Monitor pour écouter la qualité du signal émis. Pendant que la fonction est activée, la LED à l'intérieur de cette touche est allumée en orange.

1. Appuyez sur la touche [MONI]. La fonction d'écoute est activée. Pendant l'émission, l'audio (effet local en mode CW) sort du haut-parleur.
2. Appuyez sur la touche [MONI] et maintenez-la enfoncée puis régler le niveau d'écoute avec le bouton [MULTI].



L'écoute de l'audio d'émission n'est pas active dans les modes FM, DATA-FM et D-FM-N.

- Si vous utilisez le haut-parleur au lieu d'un casque pour l'écoute, une avance excessive du niveau d'écoute peut entraîner une réaction. De plus, cette réaction peut se traduire par la suspension du système VOX dans une boucle, ce qui rend impossible un retour à la réception. Par conséquent, il est recommandé d'utiliser un casque dans la mesure du possible ou le réglage minimum utilisable du niveau d'écoute si le haut-parleur doit être utilisé.
- 3. Pour désactiver l'écoute, appuyez à nouveau sur la touche [MONI].
- Étant donné que la fonction Monitor échantillonne le signal IF de l'émetteur, elle peut être très utile pour vérifier le réglage du processeur vocal ou de l'égaliseur paramétrique sur SSB, et pour vérifier la qualité générale du signal sur AM.

20 SYNC

Changez la fréquence de la bande principale avec le bouton principal; la fréquence de la sous-bande change aussi dans le même pas. Si vous appuyez pendant un moment, la fréquence de la sous-bande sera la même que la bande principale.

Lorsque cette touche est enfoncée, la fréquence de la sous-bande devient la même fréquence que la bande principale.

21 SPLIT

Une fonction puissante du FTDX101 est sa flexibilité en mode de fréquence Split en utilisant les registres de fréquence de la bande principale et de la sous-bande. Cela rend le FTDX101 particulièrement utile pour les DXpéditions de haut niveau. La fonction Split est très évoluée et facile à utiliser. Réglez la fréquence de la bande principale sur la fréquence de réception désirée.

4. Appuyez sur la touche [SUB].
5. Réglez la fréquence de la sous-bande sur la fréquence de réception désirée.
6. Appuyez sur la touche [MAIN], puis appuyez sur la touche [SPLIT].
Les voyants LED s'affichent comme illustré ci-dessous :

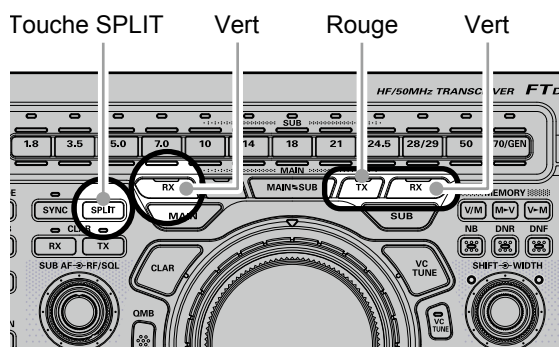

Pendant le fonctionnement en mode Split, le registre de la bande PRINCIPALE sera utilisé pour la réception tandis que le registre de la SOUS-bande sera utilisé pour l'émission. En appuyant à nouveau sur la touche [SPLIT], le mode Split sera annulé.

- Pendant l'utilisation du mode Split, appuyez sur la touche [MAIN<=>SUB] pour inverser le contenu de la bande PRINCIPALE et de la SOUS-bande. Appuyez à nouveau sur la touche [MAIN<=>SUB] pour revenir aux réglages de fréquence initiaux.
- Les fréquences de réception et d'émission peuvent être réglées sur des bandes ou dans des modes de fonctionnement différents.
- Pendant l'émission et la réception sur la bande PRINCIPALE, si vous appuyez sur cette touche, la fréquence d'émission sera la fréquence de la SOUS-bande et l'affichage de la fréquence de la SOUS-bande sera rouge.

Appuyez sur la touche et maintenez-la enfoncée pour augmenter la fréquence d'émission de la sous-bande de 5 kHz.

- Touche [SYNC]
La touche [SYNC] permet de déplacer les fréquences de la bande principale et de la sous-bande simultanément.
Appuyez sur la touche et maintenez-la enfoncée pour régler la fréquence de la sous-bande sur la fréquence de la bande principale.

• Fonctionnement Quick Split

La fonction Quick Split permet de régler avec une seule touche le décalage de +5 kHz par rapport à la fréquence de la bande principale, qui doit être appliquée à la fréquence de la sous-bande (émission) de l'émetteur-récepteur.

1. Commencez par le fonctionnement normal de l'émetteur-récepteur sur la bande principale.
2. Appuyez sur la touche [SPLIT] et maintenez-la enfoncée pour activer la fonction Quick Split, qui applique une fréquence de 5 kHz supérieure à la fréquence de la bande principale au registre de fréquence de la sous-bande.
3. Appuyez sur la touche [SPLIT] et maintenez-la enfoncée pour augmenter la fréquence de la sous-bande de +5 kHz supplémentaires.

- Le décalage de la sous-bande par rapport à la bande principale est programmé au moyen du menu et est réglé sur +5 kHz en usine.
- Cependant, d'autres décalages peuvent être sélectionnés avec l'élément de menu [QUICK SPLIT FREQ] (page 100).

• Entrée direct de la fréquence décalée

Le décalage peut être réglé sur une fréquence différente de 5 kHz avec le clavier sur l'écran.

1. Réglez la fréquence de la bande principale sur la fréquence de réception désirée.
 2. Appuyez sur la touche [FUNC].
 3. Sélectionnez [OPERATION SETTING] → [GENERAL] → [QUICK SPLIT INPUT].
 4. Sélectionnez "ON".
 5. Appuyez sur la touche [FUNC] pour enregistrer le nouveau réglage et quitter le menu de configuration.
 6. Appuyez sur la touche [FUNC] pour revenir au fonctionnement normal.
 7. Appuyez sur la touche [SPLIT] et maintenez-la enfoncée.
 8. Entrez la fréquence décalée avec le clavier sur l'écran, puis touchez [kHz].
- La plage de fréquence qui peut être entrée est comprise entre -20 kHz et +20 kHz.

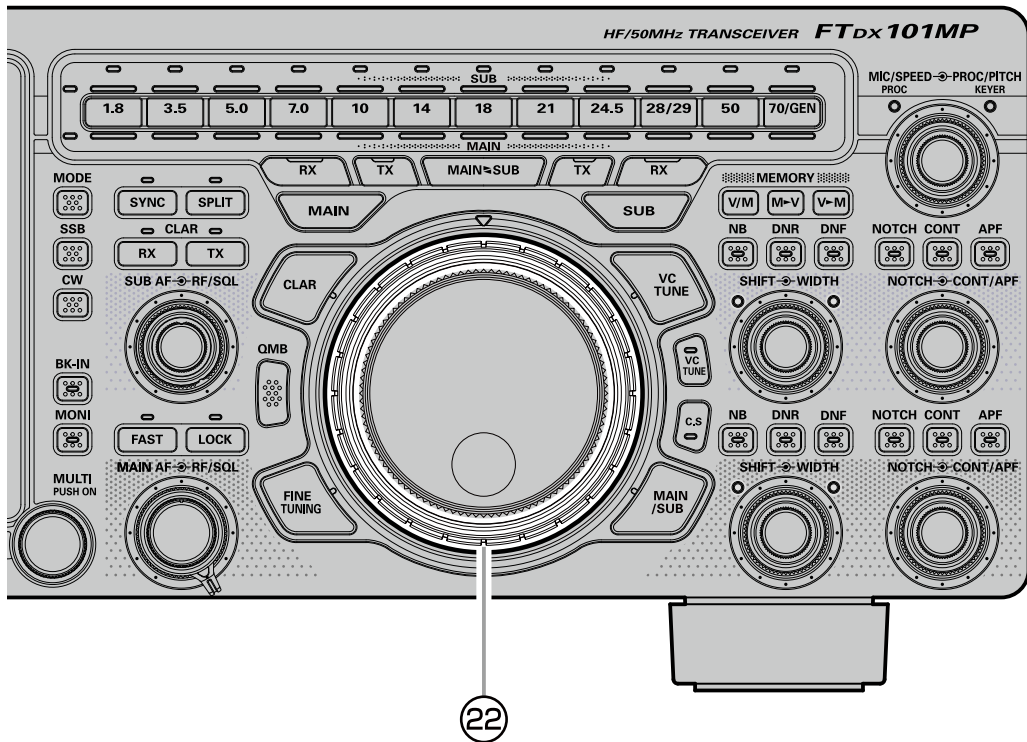

22 Cadran MPVD (CADRAN EXTÉRIEUR VFO POLYVALENT)

Sélectionnez le fonctionnement MPVD en touchant l'un des touches suivantes : bouton MAIN/SUB, VC TUNE, CLAR (Clarifieur), C.S (Sélection personnalisée).

Modification de la fonction du cadran MPVD

La fonction du cadran MPVD peut être modifiée en appuyant simplement sur la touche ci-dessous.

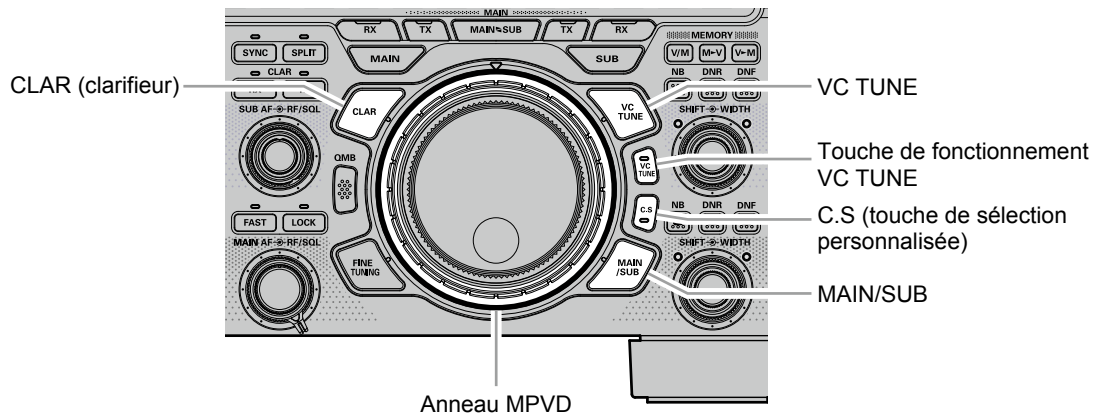

- CLAR : Agit comme un bouton de clarifieur.
- VC TUNE : Règle le point d'accord lorsque la fonction VC Tune est activée.
- C.S : 12 types de fonctions peuvent être attribués à l'avance.
- MAIN / SUB : Agit comme un bouton pour régler la fréquence de la sous-bande lorsque la bande de fonctionnement est la bande principale, et comme fréquence de la bande principale lorsque la bande de fonctionnement est la sous-bande.

Clarifieur

Le clarifieur permet de régler la fréquence de réception de l'émetteur-récepteur pour correspondre à la fréquence d'émission de l'autre station et pour améliorer l'audio; ou pour décaler la fréquence d'émission de cette station lorsque la fréquence d'émission de la station de contact est décalée.

Lorsque la touche [CLAR] est enfoncée, le cadran MPVD multifonction devient le bouton du clarifieur et "CLAR" s'affiche en gris sous l'afficheur de fonction du filtre sur l'écran TFT.

La rotation du cadran MPVD modifie la fréquence de décalage du clarifieur.

Lorsque la touche [CLAR RX] ou [CLAR TX] est enfoncée, l'affichage passe du gris au rouge et le clarifieur fonctionne.

Pour désactiver le clarifieur, appuyez à nouveau sur la touche [CLAR RX] ou [CLAR TX].

• Clarifieur RX

Si la fréquence d'émission de la station de contact est déviée, la fréquence de ce récepteur peut être modifiée en laissant la fréquence d'émission inchangée.

1. Appuyez sur la touche [CLAR] en haut à gauche du cadran MPVD pour allumer le voyant.
2. Appuyez sur la touche [CLAR RX].
3. Tournez le cadran MPVD pour modifier la fréquence de réception uniquement.

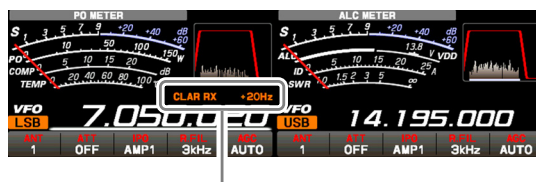

Lorsque la fréquence de réception est décalée de +20 Hz.

- Le message "CLAR RX" apparaît sur l'afficheur, et le décalage programmé est appliqué à la fréquence de réception.
- Le clarifieur permet de régler des décalages jusqu'à ± 9990 Hz.

4. Pour annuler le fonctionnement du clarifieur, appuyez sur la touche [CLAR RX].
- Comme la valeur du décalage est mémorisée, lorsque la fonction de clarifieur est à nouveau activée, la même valeur de décalage est réglée.

Pour supprimer complètement le décalage de clarifieur programmé et le remettre à "zéro", appuyez sur la touche [CLAR RX], [CLAR TX] ou [CLAR] et maintenez-la enfoncée.

• Réglage de la fréquence d'émission à la fréquence décalée

Après un changement de fréquence de réception avec le clarifieur RX, la fréquence d'émission peut être réglée à la même fréquence que la réception.

1. Après avoir décalé la fréquence de réception, appuyez sur la touche [CLAR TX].
La fréquence d'émission devient la même que la fréquence de réception.
- Sur l'afficheur, "CLAR RX" devient "CLAR TRX".
2. Appuyez à nouveau sur la touche [CLAR TX]; seule la fréquence de réception revient à l'état décalé.
- Sur l'afficheur, "CLAR TRX" devient "CLAR RX".

• Clarifieur TX

La fréquence d'émission peut être modifiée sans déplacer la fréquence de réception de l'émetteur-récepteur.

Normalement, le clarifieur sert à déplacer uniquement la fréquence de réception et à compenser la déviation de la fréquence d'émission de la station de contact, cependant, il est aussi possible de déplacer uniquement la fréquence d'émission sans changer l'émetteur.

Pour répondre à un opérateur qui est appelé par un grand nombre de stations, par exemple dans un contest, etc., la vitesse de réponse peut augmenter si la fréquence d'émission est légèrement déplacée.

1. Appuyez sur la touche [CLAR] en haut à gauche du cadran MPVD pour allumer le voyant.
2. Appuyez sur la touche [CLAR TX].
3. Tournez le cadran MPVD pour changer uniquement la fréquence d'émission.



- Le message "CLAR TX" apparaît sur l'afficheur et le décalage programmé est appliqué à la fréquence d'émission.
- Le clarifieur permet de régler des décalages jusqu'à ± 9990 Hz.

4. Pour annuler le fonctionnement du clarifieur, appuyez sur la touche [CLAR TX].

Pour supprimer complètement le décalage de clarifieur programmé et le remettre à "zéro", appuyez sur la touche [CLAR RX], [CLAR TX] ou [CLAR] et maintenez-la enfoncée.

• Pour décaler la fréquence avec la fréquence de réception de réglage de clarifieur TX

Lorsque la fréquence d'émission est décalée avec le clarifieur TX, elle peut être rétablie à la même fréquence que le décalage de fréquence TX à partir de la fréquence de réception.

Après avoir décalé la fréquence d'émission, appuyez sur la touche [CLAR RX].

Le message "CLAR TX" devient "CLAR TRX" et la fréquence de réception devient la même que la fréquence d'émission.

VC TUNE

Le circuit VC Tune commande le condensateur variable du frontal RF du récepteur avec un moteur pas-à-pas de haute précision, et atténue efficacement les signaux intempestifs puissants qui sont particulièrement problématiques dans la bande basse. S'il y a plusieurs signaux gênants, il est possible de régler le point d'accord VC avec précision en tournant le cadran MPVD.

1. Appuyez sur la touche [VC TUNE].
 - Lorsque la fonction VC Tune est active, la LED s'allume en rouge et un graphique à barres représentant la position de la fréquence d'accord VC s'affiche sur l'afficheur de fonction du filtre.
 - Le circuit VC Tune s'aligne automatiquement sur la fréquence de fonctionnement.
2. Pour quitter la fonction VC Tune, appuyez sur la touche [VC TUNE].



Lorsque VC Tune est activé, l'afficheur de l'écran du scope change aussi sensiblement car la sensibilité RF change fortement. Réglez le niveau de référence avec le bouton [MULTI] ou tournez le cadran MPVD pour effectuer des réglage précis.

• Réglage fin du point d'accord

1. Appuyez sur la touche [VC TUNE] (située en haut à droite du bouton principal).
 2. Tournez le cadran MPVD pour augmenter la réponse (bruit de fond) ou réduire le brouillage.
- Appuyez sur la touche [VC TUNE] et maintenez-la enfoncée pour recentrer la réponse du filtre sur la fréquence de fonctionnement actuelle.



Lorsque VC Tune est activé, les caractéristiques de forte atténuation du VC Tuner peuvent avoir pour conséquence l'atténuation et la disparition de certains signaux de l'analyseur de spectre, ou l'image peut apparaître uniforme mais il ne s'agit pas d'un mauvais fonctionnement.



Le module VC-Tuning du FTDX101D est uniquement destiné à la bande principale. Si vous souhaitez aussi l'utiliser sur la sous-bande du FTDX101D, veuillez contacter Yaesu.



La fonction VC Tune ne fonctionne que sur les bandes radioamateurs de 1.8 MHz à 29 MHz.

C.S (sélection personnalisée)

En appuyant simplement sur la touche [C.S], le cadran MPVD assume la fonction qui a été attribuée à la touche [C.S] (voir ci-dessous) (réglage par défaut MEM CH).

RF POWER	Ajustement de la sortie d'émission.
MONI LEVEL	Ajustement du niveau d'écoute.
DNR LEVEL	Ajustement du niveau DNR.
NB LEVEL	Ajustement du niveau NB.
VOX GAIN	Ajustement du gain VOX.
VOX DELAY	Ajustement du délai VOX.
ANTI VOX	Ajustement d'ANTI VOX.
STEP DIAL	Changement de fréquence à un pas de fréquence prédéfini.
MEM CH	Sélection du canal de mémoire désiré.
GROUP	Sélection du groupe de mémoire.
R.FIL	Sélection de la largeur de bande passante du filtre roofing.
LEVEL	Ajustement du niveau de l'écran 3DSS.

• Comment attribuer des fonctions

1. Appuyez sur la touche [C.S] et maintenez-la enfoncée.
L'écran de sélection de fonction s'affiche.

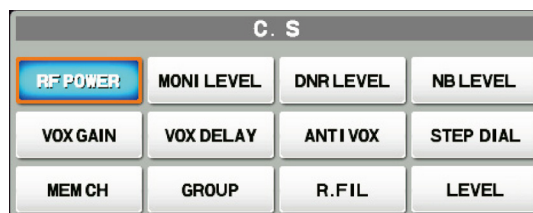

2. Touchez la fonction que vous souhaitez attribuer.

MAIN/SUB

Lorsque la touche MAIN/SUB est enfoncée, le cadran MPVD passe à la fréquence de la sous-bande. Lorsque le fonctionnement se fait sur la bande principale. Lorsque le fonctionnement se fait sur la sous-bande, le cadran passe à la fréquence de la bande principale.

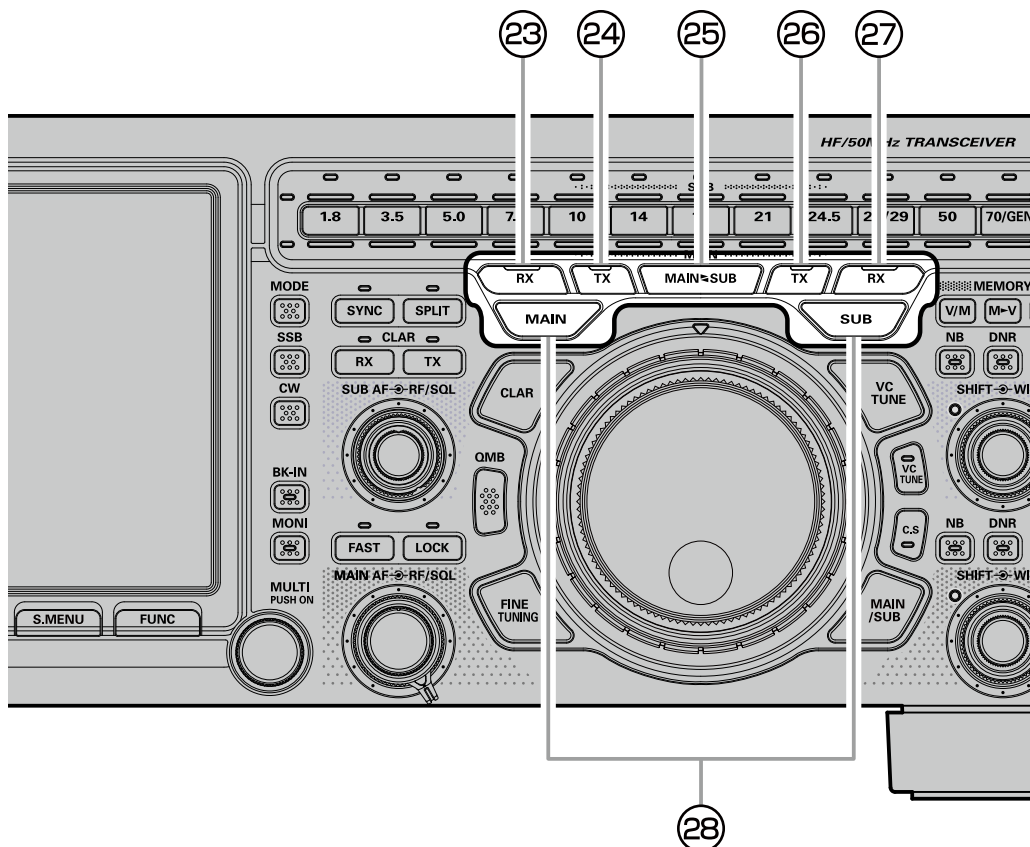

23 RX (bande PRINCIPALE)

Appuyez sur cette touche pour activer la réception sur la fréquence de la bande principale. La LED à l'intérieur de la touche s'allume en vert lorsque l'émetteur-récepteur reçoit sur la fréquence de la bande principale.

Lorsque la touche est enfoncée, l'audio reçu de la bande principale est supprimé et le voyant s'éteint.



- Lorsque l'audio est supprimé, la couleur de la bande passante change du rouge au gris.
- L'audio de réception disparaît aussi mais les informations de la bande sont affichées.

24 TX (bande PRINCIPALE)

Lorsque cette touche est enfoncée, la LED à l'intérieur de la touche s'allume en rouge; puis, lorsque l'interrupteur PTT est enfoncé, l'émetteur-récepteur émet sur la fréquence de la bande principale.



Pour émettre à la fréquence de la sous-bande, appuyez sur la touche [TX] du côté de la sous-bande.

25 MAIN <-> SUB

Appuyez sur cette touche momentanément pour échanger les données de fréquence de la bande principale et de la sous-bande. Si la touche est maintenue enfoncée, la bande principale et la sous-bande seront les fréquences de la bande de fonctionnement.

26 TX (SOUS-bande)

Lorsque cette touche est enfoncée, la LED à l'intérieur de la touche s'allume en rouge; puis, lorsque l'interrupteur PTT est enfoncé, l'émetteur-récepteur émet sur la fréquence de la sous-bande.



Pour émettre à la fréquence de la bande principale, appuyez sur la touche [TX] du côté de la bande principale.

27 RX (SOUS-bande)

Appuyez sur cette touche pour activer la réception sur la fréquence de la sous-bande. La LED à l'intérieur de la touche s'allume en vert lorsque l'émetteur-récepteur reçoit sur la fréquence de la sous-bande.

Lorsque la touche est enfoncée, l'audio reçu de la sous-bande est supprimé et le voyant s'éteint.



- Lorsque l'audio est supprimé, la couleur de la bande passante change du rouge au gris.
- L'audio de réception disparaît aussi mais les informations de la bande sont affichées.

28 Commutation des bandes pour utiliser les boutons du cadran, etc.

Le récepteur de bande principale (MAIN) (côté gauche de l'écran) et le récepteur de sous-bande (SUB) (côté droit de l'écran) sont des récepteurs à deux fréquences totalement indépendants, avec des configurations de circuit séparées et des fréquences et des fonctions différentes.

Appuyez sur la touche [MAIN] ou [SUB] pour commuter les récepteurs.

Lorsque la touche [MAIN] est affichée en blanc, les cadrans et autres boutons courants commandent la bande principale. Lorsque la touche [SUB] est affichée en bleu, les commandes courantes commandent la sous-bande.



Le grand afficheur de fréquence avec le trait de soulignement est la fréquence de fonctionnement actuelle.

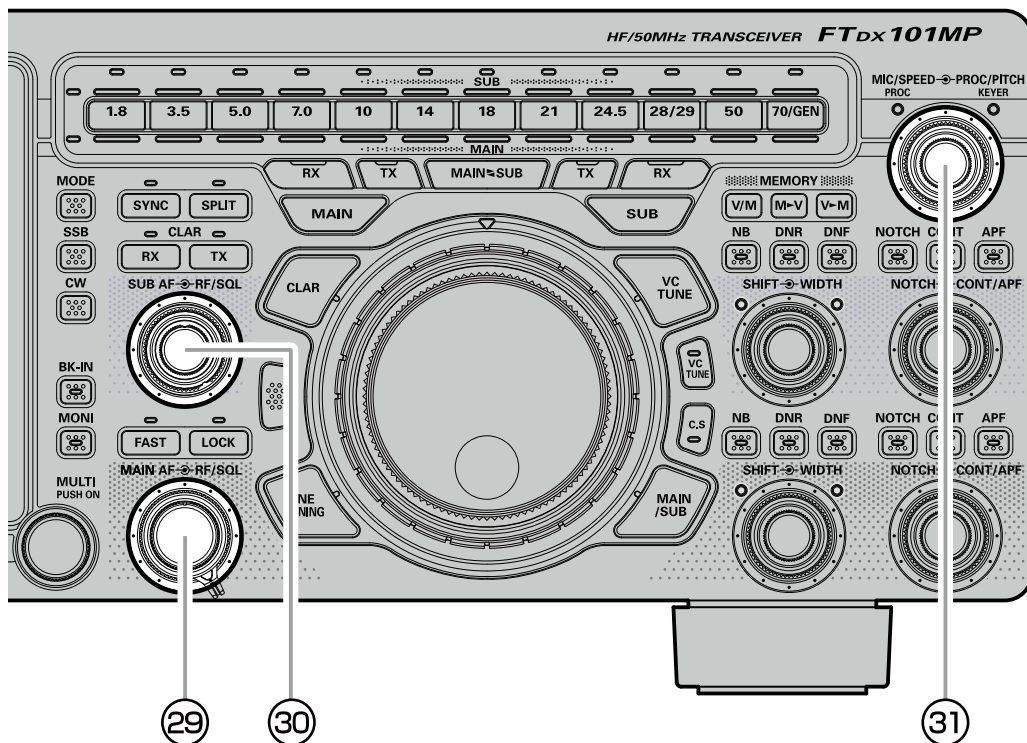

29 MAIN AF, RF/SQL

Bouton intérieur (MAIN AF)

Le bouton intérieur [MAIN AF] règle le niveau audio du récepteur de bande principale.

Bouton extérieur (RF/SQL)

RF

La commande RF Gain permet un ajustement manuel des niveaux de gain pour les étages RF et IF du récepteur, pour prendre en compte les conditions de bruit et de puissance des signaux à cet instant.

Le bouton [RF/SQL] est normalement laissé en position horaire maximum.

La fonction de gain RF peut être ajustée individuellement pour la bande principale et la sous-bande.



- Avant l'utilisation, réglez le fonctionnement de la commande [RF/SQL] sur "RF" (voir ci-dessous). Le réglage par défaut est "RF".
- Il ne fonctionne pas en mode FM et DATA-FM.

SQL

Le squelch permet de supprimer les bruits de fond lorsqu'aucun signal n'est reçu.

Normalement, le squelch n'est pas utilisé pendant le trafic en SSB ou CW.



Avant l'utilisation, réglez le fonctionnement de la commande [RF/SQL] sur "SQL". Le réglage par défaut est "RF".

Tournez le bouton [RF/SQL] pour régler le squelch jusqu'à ce que le bruit disparaisse.



Si le bouton du squelch est tourné trop loin vers la droite, les signaux faibles ne seront pas entendus.

• Commutation du fonctionnement du bouton [RF/SQL]

1. Appuyez sur la touche [FUNC].
2. Sélectionnez [OPERATION SETTING] → [GENERAL] → [RF/SQL VR].
3. Sélectionnez "RF" ou "SQL".
4. Appuyez sur la touche [FUNC] pour enregistrer le nouveau réglage et quitter le menu de configuration.
5. Appuyez sur la touche [FUNC] pour revenir au fonctionnement normal.



Les paramètres RF/SQL ne peuvent pas être réglés séparément pour la bande principale et la sous-bande.

③⑩ SUB AF, RF/SQL

Bouton intérieur (SUB AF)

Le bouton intérieur [SUB AF] règle le niveau audio du récepteur de sous-bande.

Son fonctionnement est identique au bouton de la bande principale.

Bouton extérieur (RF/SQL)

Ajuste le gain RF et le SQL (squelch).

Son fonctionnement est identique au bouton de la bande principale.

③⑪ MIC/SPEED, PROC/PITCH

Bouton intérieur (MIC/SPEED)

Ajuste le gain du microphone (sensibilité du microphone) (de 0 à 100) en modes SSB et AM.

En mode CW, règle la vitesse de manipulation du manipulateur électronique intégré (4 WPM - 60 WPM).



Lorsque le bouton est tourné, l'afficheur indique le gain de microphone relatif ou la vitesse de manipulation pendant 1/2 seconde.

Lorsqu'il est enfoncé en mode SSB, il active/désactive l'AMC ou le processeur vocal (page 4849, 50).

Lorsqu'il est enfoncé en mode CW, il active/désactive le manipulateur électronique intégré (page 5859).

Bouton extérieur (PROC/PITCH)

En mode SSB, il règle le niveau de l'AMC ou du processeur vocal (de 1 à 100).

En mode CW, il règle la tonalité CW (de 300 Hz à 1050 Hz) pendant la réception du signal CW et l'écoute d'effet local.



Lorsque le bouton extérieur [PROC/PITCH] est tourné, le réglage du niveau AMC, du niveau de compression ou de la fréquence de tonalité Spot s'affiche pendant 1/2 seconde sur l'afficheur.



Voir "Communications vocales (SSB et AM)" à la page 4849 pour le réglage.

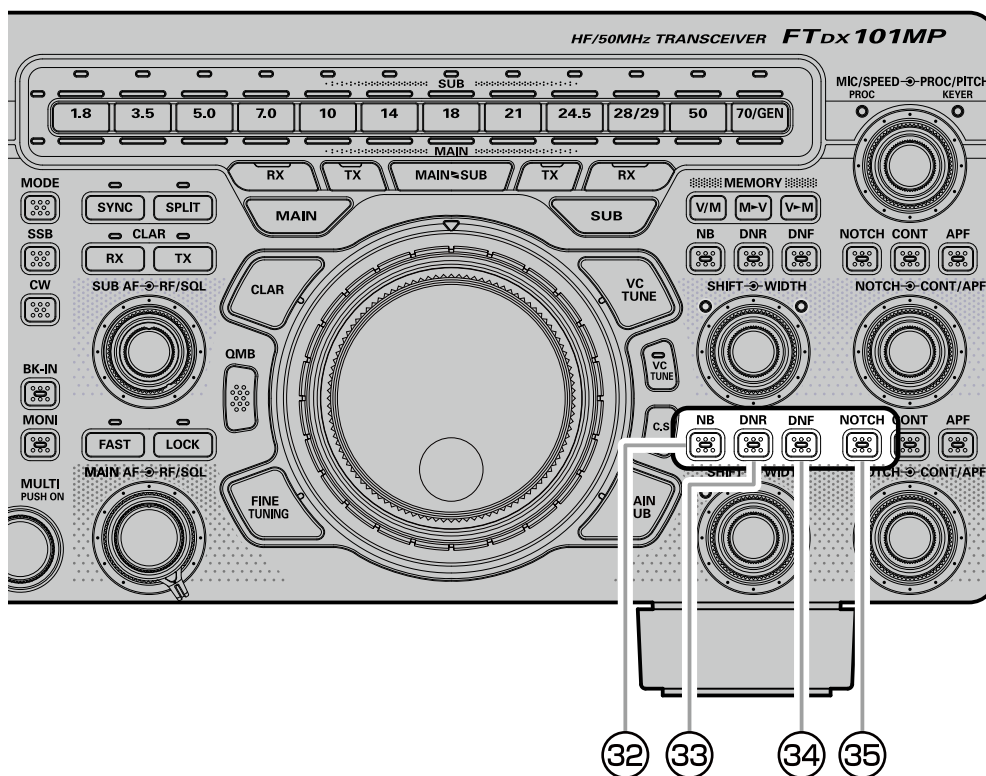

Fonctionnement de la bande principale (MAIN)

32 NB

Le FTDX101 comporte un supprimeur de bruit FI efficace qui permet de réduire considérablement le bruit causé par les systèmes d'allumage automobiles.

La fonction NB peut être activée individuellement pour la bande principale et la sous-bande.

1. Appuyez sur la touche [NB].
2. Appuyez sur la touche [NB] et maintenez-la enfoncée puis réglez le niveau NB avec le bouton [MULTI].

Pour désactiver le supprimeur de bruit, appuyez à nouveau sur la touche [NB].



La fonction NB peut être moins efficace sur certains autres types de brouillage.

• Réglage de l'atténuation du bruit

1. Appuyez sur la touche [FUNC].
2. Sélectionnez [OPERATION SETTING] → [GENERAL] → [NB REJECTION].
3. Tournez le bouton [MULTI] pour régler l'atténuation de bruit (10dB / 30dB / 40dB).
4. Appuyez sur la touche [FUNC] pour enregistrer le nouveau réglage et quitter le menu de configuration.
5. Appuyez sur la touche [FUNC] pour revenir au fonctionnement normal.

• Réduit les bruits d'impulsion de durée plus longue

Réduit les bruits de longue durée ainsi que les bruits impulsifs.

1. Appuyez sur la touche [FUNC].
2. Sélectionnez [OPERATION SETTING] → [GENERAL] → [NB WIDTH].
3. Tournez le bouton [MULTI] pour sélectionner la valeur de réduction du bruit.
4. Appuyez sur la touche [FUNC] pour enregistrer le nouveau réglage et quitter le menu de configuration.
5. Appuyez sur la touche [FUNC] pour revenir au fonctionnement normal.

• Réglage du bouton MULTI sur le bouton de réglage du niveau NB

1. Appuyez sur la touche [FUNC].
2. Touchez [NB LEVEL].
Le bouton [MULTI] sera activé ainsi que le bouton de réglage du niveau NB.

33 DNR (Réduction de bruit numérique)

Le système de réduction de bruit numérique (DNR) est conçu pour réduire le niveau de bruit ambiant présent sur les bandes HF et 50 MHz. Le système (DNR) est particulièrement efficace pendant le trafic en mode SSB. Vous pouvez sélectionner l'un des 15 algorithmes de réduction de bruit; chacun de ces algorithmes a été créé pour répondre à un profil de bruit différent. Il est conseillé d'expérimenter le système DNR pour trouver le meilleur réglage correspondant au bruit entendu.

La fonction DNR peut être activée individuellement pour la bande principale et la sous-bande.

1. Appuyez sur la touche [DNR].
2. Appuyez sur la touche [DNR] et maintenez-la enfoncée, puis tournez le bouton [MULTI] pour choisir un des 15 algorithmes qui réduit le niveau de bruit le plus efficacement.

Pour désactiver la fonction DNR, appuyez à nouveau sur la touche [DNR].

34 DNF (Filtre NOTCH numérique)

Le filtre NOTCH numérique (DNF) est un filtre efficace d'annulation des battements, qui permet d'éliminer plusieurs notes de battement brouilleuses à l'intérieur de la bande passante du récepteur. Comme il s'agit d'une fonction Auto-Notch, aucun bouton de réglage n'est associé à ce filtre.

La fonction DNF peut être activée individuellement pour la bande principale et la sous-bande.

Appuyez sur la touche [DNF] pour activer la fonction DNF.

Pour désactiver la fonction DNF, appuyez à nouveau sur la touche [DNF].



Si une porteuse brouilleuse très puissante est rencontrée, il est recommandé d'utiliser d'abord le filtre NOTCH IF car c'est l'outil coupe-bande le plus efficace dans la section récepteur.

35 NOTCH (Filtre NOTCH IF)

Le filtre NOTCH IF est un système très efficace qui permet d'éliminer une note de battement ou un autre signal porteur brouilleur de l'intérieur de la bande passante du récepteur.

La fonction NOTCH peut être activée individuellement pour la bande principale et la sous-bande.

1. Appuyez sur la touche [NOTCH].
2. Tournez le bouton [NOTCH] pour régler la position "zéro" du filtre Notch.

- L'afficheur indique la fréquence centrale du Notch pendant 1/2 seconde chaque fois que le bouton [NOTCH] est tourné.
- Appuyez sur le bouton [NOTCH] et maintenez-le enfoncé pour ramener la fréquence centrale à sa valeur initiale et désactiver la fonction du filtre NOTCH.
- Dans la zone d'affichage de fonction du filtre, vous pouvez vérifier la position de l'atténuation.

Pour annuler le filtre NOTCH, appuyez momentanément sur la touche [NOTCH].

La largeur de bande du filtre NOTCH (étroite ou large) peut être réglée avec l'élément de menu "IF NOTCH WIDTH" page 102. Le réglage par défaut est "WIDE".

La performance du filtre NOTCH IF est illustrée dans la Figure "A", qui représente l'effet de la rotation du bouton [NOTCH]. Dans la Figure "B", on peut voir l'effet de réjection du filtre Notch IF à mesure que l'on tourne le bouton [NOTCH] pour éliminer le brouillage entrant.

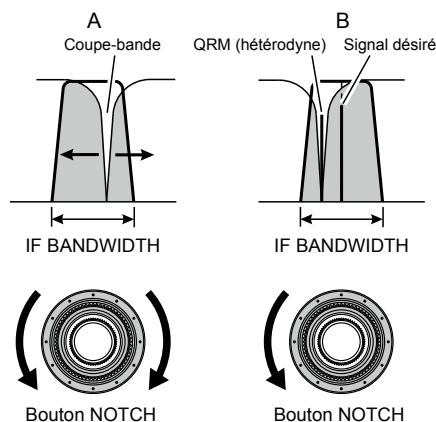

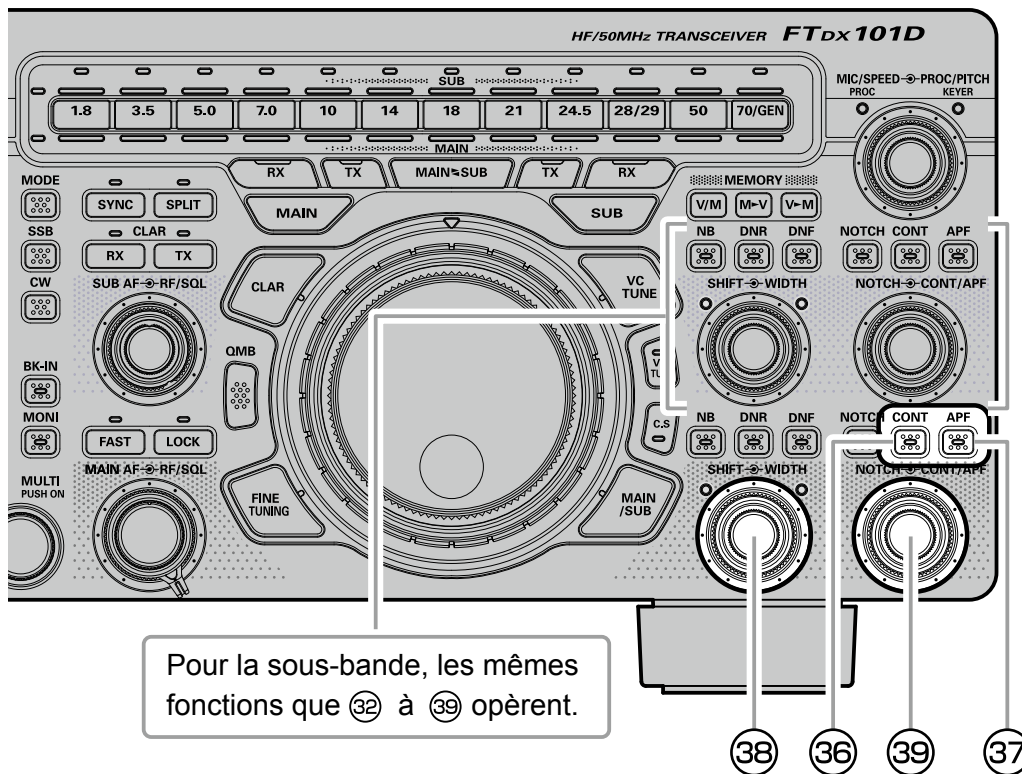

36 CONT (Contour)

Le système de filtre Contour fournit une légère perturbation de la bande passante du filtre IF. Le filtre Contour est réglé soit pour supprimer soit pour amplifier des composantes fréquentielles spécifiques, et améliorer ainsi le bruit et la répétabilité d'un signal reçu.

1. Tournez le bouton [CONT/APF] pour obtenir la reproduction audio la plus naturelle possible du signal entrant.
 - Tournez le bouton [CONT/APF]; la fréquence centrale (50 Hz - 3200 Hz) du Contour s'affiche.
 - Appuyez sur le bouchon [NOTCH] et maintenez-le enfoncé pour ramener la fréquence centrale à sa valeur initiale et désactiver la fonction Contour.
 - L'atténuation de la bande passante peut être observée sur l'afficheur de fonction du filtre.
2. Pour quitter le réglage Contour, appuyez momentanément sur la touche [CONT/APF].

• Réglez le GAIN du circuit CONTOUR

1. Appuyez sur la touche [FUNC].
2. Sélectionnez [OPERATION SETTING]→[RX DSP]→[CONTOUR LEVEL].
3. Tournez le bouton [MULTI] pour régler à nouveau le circuit CONTOUR.
4. Appuyez sur la touche [FUNC] pour enregistrer le nouveau réglage et quitter le menu de configuration.
5. Appuyez sur la touche [FUNC] pour revenir au fonctionnement normal.

• Réglage de largeur de bande ("Q") du circuit CONTOUR

1. Appuyez sur la touche [FUNC].
2. Sélectionnez [OPERATION SETTING]→[RX DSP]→[CONTOUR WIDTH].
3. Tournez le bouton [MULTI] pour régler la largeur de bande ("Q") du circuit CONTOUR.
4. Appuyez sur la touche [FUNC] pour enregistrer le nouveau réglage et quitter le menu de configuration.
5. Appuyez sur la touche [FUNC] pour revenir au fonctionnement normal.

Voir la Figure "B", qui illustre une "encoche" du filtre Contour au centre de la bande passante. Une rotation antihoraire (vers la gauche) du bouton [CONT/APF] déplace le notch vers une fréquence inférieure de la bande passante (fig. A), tandis qu'une rotation horaire (vers la droite) déplace le notch vers une fréquence supérieure de la bande passante (fig. C). En éliminant les composantes fréquentielles brouilleuses ou non désirées du signal entrant, il est possible de faire ressortir le signal désiré du bruit de fond/brouillage, et d'améliorer l'intelligibilité.

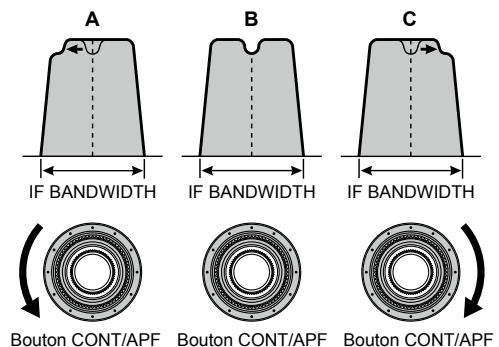

37 APF (Filtre de crête audio)

Pendant le trafic en CW, en présence de brouillage ou de bruit, la fréquence centrale est automatiquement réglée sur la fréquence PITCH, qui facilite l'écoute du signal désiré.

La fonction APF peut être activée individuellement pour la bande principale et la sous-bande.

1. Tournez le bouton [CONT/APF] vers la gauche ou vers la droite pour réduire le brouillage.
- Tournez le bouton [CONT/APF] pour afficher la fréquence centrale (-250 Hz - +250 Hz) du filtre de crête audio.
- Appuyez sur le bouton [NOTCH] pour rétablir le réglage de la fréquence centrale de crête APF à "0 Hz" et désactiver la fonction APF.
- L'afficheur indique la position de crête de l'APF tout en accordant le bouton SHIFT.



La largeur de bande APF peut être sélectionnée parmi NARROW / MEDIUM / WIDE avec l'élément de menu "APF WIDTH" (page 102).

2. Pour quitter la fonction APF, appuyez à nouveau sur la touche [APF].

38 SHIFT, WIDTH

Bouton intérieur (SHIFT)

La fonction IF SHIFT permet de déplacer la bande passante du filtre DSP plus haut ou plus bas sans modifier la tonalité du signal entrant, et de réduire ou d'éliminer ainsi le brouillage. Comme il n'y a pas de variation de la fréquence d'accord de la porteuse, il n'est pas nécessaire de réaccorder la fréquence de fonctionnement pour éliminer le brouillage.

La plage totale d'accord de la bande passante pour le système IF SHIFT est de ± 1.2 kHz.

La fonction SHIFT peut être activée individuellement pour la bande principale et la sous-bande.

Tournez le bouton [SHIFT] vers la gauche ou vers la droite pour réduire les signaux brouilleurs.

- Tournez le bouton [SHIFT] pour afficher le décalage du filtre IF (de -1200 Hz à +1200 Hz).
- Appuyez sur le bouton [SHIFT] et maintenez-le enfoncé pour déplacer rapidement la bande passante du filtre au centre.
- Le sens du déplacement peut être observé dans la zone d'affichage de fonction du filtre.
- Pendant que la fonction SHIFT est active, le voyant sur le côté gauche du bouton [SHIFT] s'allume.

Observez la Figure "A" et notez la représentation du filtre DSP IF comme une ligne épaisse au centre de la bande passante.

Dans la Figure "B", un signal brouilleur est apparu à l'intérieur de la bande passante initiale. Dans la Figure "C", on peut voir l'effet de la rotation du bouton [SHIFT]. Le niveau de brouillage est réduit en déplaçant la bande passante du filtre de sorte que le brouillage se trouve en dehors de la bande passante.

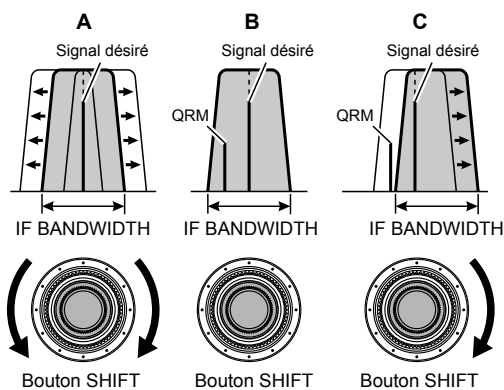

Bouton extérieur (WIDTH)

Le système d'accord IF WIDTH permet de varier la largeur de la bande passante DSP IF pour réduire ou éliminer le brouillage.

De plus, il est possible d'élargir la largeur de la bande par rapport à son réglage par défaut, si vous souhaitez améliorer la fidélité des signaux entrants lorsque le brouillage sur la bande est faible.

Tournez le bouton [WIDTH] dans le sens antihoraire pour réduire la largeur de bande et le brouillage.

- Pour augmenter la largeur de bande, tournez le bouton dans le sens horaire.
- Tourner le bouton [WIDTH]; la bande passante du filtre IF s'affiche sur l'écran.
- Appuyez sur le bouton [SHIFT] et maintenez-le enfoncé pour ramener la bande passante du filtre IF à sa valeur initiale (voir ci-dessous).
- L'état de la bande passante peut être vérifié dans la zone d'affichage de fonction du filtre.
- Pendant que la fonction WIDTH est active, le voyant sur le côté droit du bouton [WIDTH] s'allume.



WIDTH et SHIFT peuvent être réglés tour à tour, tout en recherchant le meilleur point de réception. CONTOUR et NOTCH peuvent être utilisés ensemble pour éliminer efficacement le brouillage et augmenter l'intelligibilité.

La largeur de bande par défaut du mode SSB peut être observée dans la Figure "B".

En tournant le bouton [SHIFT] vers la gauche, la largeur de bande sera étroite (voir Figure "A"), tandis qu'en tournant le bouton [SHIFT] vers la droite, la largeur de bande augmentera, comme illustré dans la Figure "C".

Les largeurs de bande par défaut et la plage totale de réglage de largeur de bande varient en fonction du mode de fonctionnement (voir tableau ci-dessous).

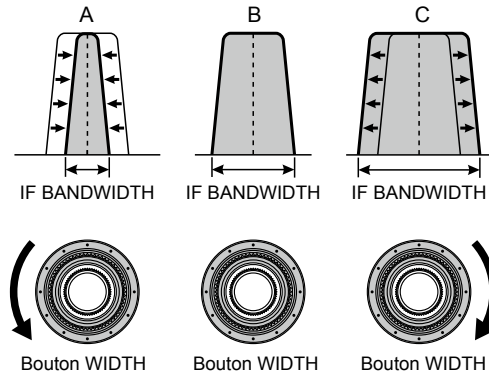

Mode de fonctionnement	IF BANDWIDTH
SSB (LSB/USB)	300 Hz - 4000 Hz (Réglage par défaut : 3000 Hz)
CW (CW-L/CW-U), RTTY, PSK DATA (LSB/USB)	50 Hz - 3000 Hz (Réglage par défaut : 500 Hz)
AM, FM-N, D-FM-N	9000 Hz
AM-N	6000 Hz
FM, DATA-FM	16000 Hz

Utilisation de IF SHIFT et WIDTH ensemble

Lorsqu'elles sont associées, les fonctions IF SHIFT et IF WIDTH variable forment un système de filtrage très efficace pour lutter contre le brouillage.

Par exemple, dans la Figure "A", on peut voir comment le brouillage est apparu sur les côtés haut et bas du signal désiré.

En tournant le bouton [WIDTH], le brouillage d'un côté peut être éliminé (Figure "B"). Ensuite, en tournant le bouton [SHIFT] pour repositionner la bande passante (Figure "C"), le brouillage sur le côté opposé peut être éliminé sans réintroduire le brouillage éliminé précédemment dans la Figure "B".

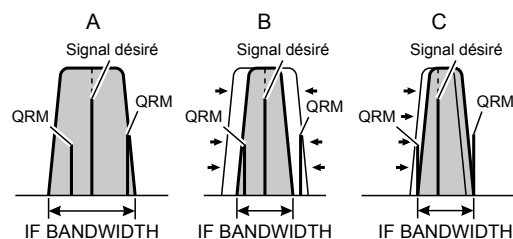

Pour une réduction efficace du brouillage, les fonctions WIDTH et SHIFT sont les outils principaux à utiliser, après avoir réduit la largeur de bande (WIDTH) et/ou réglé le centre de la bande passante (SHIFT). Le réglage Contour peut ensuite produire des avantages supplémentaires d'amélioration des signaux sur le reste de la bande passante nette. De plus, l'utilisation du filtre NOTCH IF (décrit plus loin) en même temps que ces systèmes de filtre, fournit des avantages considérables.

39 NOTCH, CONT/APF

Bouton intérieur (NOTCH)

Tournez le bouton intérieur [NOTCH] pour régler la fréquence centrale du filtre IF NOTCH. Appuyez sur le bouton [NOTCH] pour activer ou désactiver le filtre IF NOTCH.

La position de zéro du filtre IF NOTCH peut être observée sur l'afficheur.

De plus, l'afficheur indique la fréquence centrale du filtre IF NOTCH pendant 0,5 secondes chaque fois que le bouton [NOTCH] est tourné.

Appuyez et maintenez enfoncé pour réinitialiser NOTCH, CONTOUR, APF.

Bouton extérieur (CONT/APF)

La fonction DSP CONTOUR permet de modifier le profil de la bande passante pour atténuer partiellement une composant de fréquence dans la bande.

La fonction CONTOUR peut être activée/désactivée avec la touche [CONT].

L'influence de la fonction CONTOUR est illustrée graphiquement sur l'afficheur.

En cas de brouillage ou de bruit pendant le trafic en CW, la fréquence centrale APF est automatiquement réglée sur la fréquence CW PITCH comme "filtre de crête", pour faciliter l'écoute du signal désiré.

La fonction APF est activée/désactivée avec la touche [APF].

L'emplacement de la fréquence de crête APF est illustrée graphiquement sur l'afficheur.



Lorsque le bouton est tourné, la fréquence centrale de NOTCH, la fréquence centrale de CONTOUR ou la largeur de déplacement de la fréquence de crête de l'APF est illustrée sur l'afficheur pendant 0,5 seconde.

Communications vocales (SSB et AM)

Pendant l'émission en mode SSB ou AM

Le circuit audio d'émission de la série FTDX101 peut être réglé à un niveau de fonctionnement optimal en réglant individuellement les gains d'entrée et de sortie de l'amplificateur de microphone.



L'AMC (réglage automatique du gain du microphone) règle l'audio du microphone pour qu'aucune distorsion ne se produise, même en cas d'audio excessif.

1. Réglage du gain du microphone

Touchez l'afficheur des instruments de mesure sur la droite puis touchez "ALC" pour sélectionner l'ALC-mètre

Touche TX et tournez le bouton [MIC/SPEED] pour régler le niveau d'entrée de l'amplificateur du microphone dans la position où l'aiguille de l'indicateur ALC ne dépasse pas la zone ALC sur les crêtes audio.

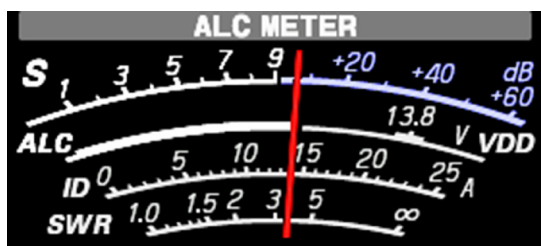
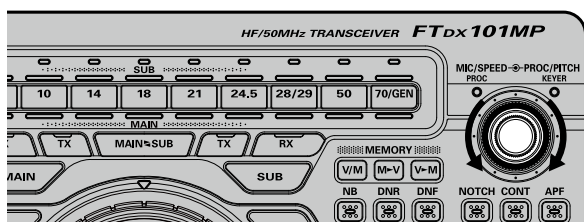

2. Réglage du gain AMC

Si l'indicateur situé à gauche de la commande [MIC/SPEED] est allumé, appuyez sur le bouton [MIC/SPEED] pour que l'indicateur s'éteigne.

Touchez le côté gauche de l'afficheur des instruments de mesure puis touchez "COMP" pour sélectionner l'indicateur COMP.

Activez l'émission et parlez dans le microphone tout en ajustant le niveau AMC avec le bouton [PROC/PITCH].

- Ajustez l'AMC jusqu'au point où la déviation de l'indicateur COMP ne dépasse pas "10 dB" sur les crêtes audio.

La configuration est terminée.



Touchez la touche [MONI] pour écouter la qualité du signal émis (page 34).



La fonction AMC ne fonctionne que dans les modes SSB, AM, DATA-L et DATA-U. Elle ne fonctionne pas dans les autres modes.

Configuration du réglage de niveau AMC/de compression

La fonction AMC qui règle automatiquement le niveau audio pour qu'aucune distorsion ne se produise, même en cas d'entrée audio excessive, fonctionne dans tous les modes. Le bouton [PROC/PITCH] agit comme un bouton de réglage de niveau pour la fonction AMC.

1. Appuyez sur la touche [FUNC].
2. Sélectionnez [OPERATION SETTING] → [TX AUDIO] → [PROC LEVEL].
3. Sélectionnez la fonction pour laquelle la commande [PROC/PITCH] doit régler le niveau.
COMP: Appuyez sur le bouton [PROC/PITCH] pour activer la fonction du processeur vocal puis réglez le niveau de compression avec le bouton [PROC/PITCH]. Lorsque la fonction de processeur vocal est désactivée, le niveau de la fonction AMC peut être réglé avec le bouton [PROC/PITCH].
AMC: Le bouton [PROC/PITCH] agit comme le bouton de réglage de niveau pour la fonction AMC, que la fonction du processeur vocal soit activée ou désactivé.
4. Appuyez sur la touche [FUNC] pour enregistrer le nouveau réglage et quitter le menu de configuration.
5. Appuyez sur la touche [FUNC] pour revenir au fonctionnement normal.

Processeur vocal

Le processeur vocal du FTDX101 est conçu pour augmenter la "puissance verbale" en augmentant la puissance de sortie moyenne du signal SSB émis.



La fonction du processeur vocal ne fonctionne qu'en mode SSB.
Elle ne fonctionne pas dans les autres modes.

1. Appuyez sur la touche [FUNC].
2. Sélectionnez [OPERATION SETTING] → [TX AUDIO] → [PROC TYPE].
3. Appuyez sur la touche [FUNC] pour enregistrer le nouveau réglage et quitter le menu de configuration.
4. Appuyez sur la touche [FUNC] pour revenir au fonctionnement normal.
5. Réglez le gain MIC selon les instructions relatives à l'égaliseur paramétrique dans l'Égaliseur paramétrique (page 50).
6. Touchez la zone gauche des instruments de mesure sur l'écran pour sélectionner l'indicateur "COMP".
L'indicateur de transmission devient l'indicateur "COMP".
7. Appuyez sur le bouton [MIC/SPEED].
Pendant que la fonction de processeur vocal est active, le voyant sur le côté gauche du bouton [MIC/SPEED] s'allume.
8. Appuyez sur l'interrupteur PTT du microphone et parlez dans le microphone avec un niveau de voix normal.
9. Tournez le bouton [PROC/PITCH] pour régler le niveau de compression dans une limite de 10 dB.

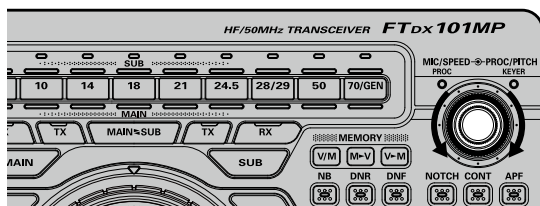

- Le moniteur d'émission est une aide utile pour vérifier le réglage correct du niveau de compression.

Pour désactiver le processeur vocal, appuyez à nouveau sur le bouton [MIC/SPEED].



Le processeur vocal peut déformer la forme d'onde d'émission lorsqu'il est utilisé pour augmenter la puissance moyenne d'émission, il n'est donc pas utilisé pour les communications normales.

Réglage de puissance de sortie RF

Tournez le bouton [MULTI] pour régler la puissance de sortie RF.

1. Appuyez sur la touche [FUNC].
2. Touchez [RF POWER].
3. Tournez le bouton [MULTI] pour régler la puissance RF.

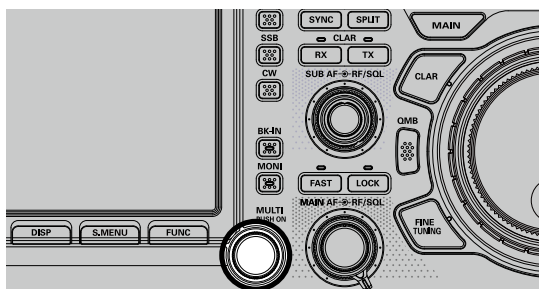

Pour émettre en mode AM, réglez une puissance de sortie maximum (porteuse) de 50 Watts (pour FTDX101MP) ou de 25 Watts (pour FTDX101D).

• Réglage de la sortie d'émission maximum

La puissance d'émission maximum peut être réglée pour chacune des bandes HF, la bande de 50 MHz et le mode AM.

Réglez la puissance en fonction de l'opération, lorsque vous n'avez pas besoin d'une grande puissance d'émission.

1. Appuyez sur la touche [FUNC].
2. Sélectionnez [OPERATION SETTING] → [TX GENERAL].
3. Tournez le bouton [MULTI] pour sélectionner l'élément que vous souhaitez régler.

HF MAX POWER (bande HF)

(La plage de réglage est comprise entre 5 et 200 W*¹)

50M MAX POWER (bande de 50 MHz)

(La plage de réglage est comprise entre 5 et 200 W*¹)

70M MAX POWER (bande de 70 MHz)

(La plage de fréquence est comprise entre 5 et 50 W)

AM MAX POWER (mode AM)

(La plage de réglage est comprise entre 5 et 50 W*²)

*¹FTDX101D est 100 W

*²FTDX101D est 25 W

4. Appuyez sur la touche [FUNC] pour enregistrer les réglages et revenir à l'écran des fonctions.
5. Appuyez sur l'interrupteur [FUNC] pour revenir à l'écran de fonctionnement normal.



Normalement réglé à la puissance maximum.

Égaliseur paramétrique

Le FTDX101 comporte un égaliseur paramétrique à trois bandes qui permet un réglage précis et indépendant sur les gammes graves, moyennes et aiguës de la forme d'onde vocale. Un groupe de paramètres peut être utilisé lorsque la fonction AMC ou le processeur vocal est désactivé, et un autre groupe de paramètres peut être utilisé lorsque la fonction AMC ou le processeur vocal est activé (mode SSB seulement). La fonction du processeur vocal est décrite dans le chapitre suivant.



La fonction de l'égaliseur paramétrique n'est activée que dans les modes SSB, AM et FM.

• Configuration de l'égaliseur paramétrique

1. Réglez la puissance de sortie RF à la valeur minimum.



Il est recommandé de brancher une charge fictive à l'une des prises d'antenne, et d'écouter le signal sur un récepteur séparé afin d'éviter des brouillages pour les autres utilisateurs.

2. Appuyez sur la touche [FUNC].
3. Touchez [MIC EQ].
La fonction de l'égaliseur paramétrique est activée.
 - Pour régler l'égaliseur paramétrique lorsque la fonction AMC ou le processeur vocal est activé, appuyez sur le bouton [MIC/SPEED] vers l'AMC ou le processeur vocal activé.
4. Appuyez sur la touche [MONI] si vous choisissez d'écouter sur le moniteur interne du FTDX101.
5. Appuyez sur la touche [FUNC].
6. Sélectionnez [OPERATION SETTING]→[TX AUDIO].
7. Tournez le bouton [MULTI] pour trouver les éléments de menu de [PRMTRC EQ1 FREQ] à [PRMTRC EQ3 BWTH]; ces paramètres s'appliquent au réglage de l'égaliseur paramétrique lorsque la fonction AMC ou le processeur vocal est désactivé.
Les éléments de menu de [P PRMTRC EQ1 FREQ] à [P PRMTRC EQ3 BWTH] s'appliquent au réglage de l'égaliseur paramétrique lorsque la fonction AMC ou le processeur vocal est activé.
8. Appuyez sur le bouton [MULTI] puis tournez le bouton [MULTI] pour régler un élément de menu particulier.
9. Appuyez sur l'interrupteur PTT et maintenez-le enfoncé, puis parlez dans le microphone tout en écoutant l'effet des réglages effectués. Étant donné que le son global change avec chaque ajustement, effectuez plusieurs passages à travers chaque zone d'ajustement pour être sûr d'obtenir des réglages optimaux.
 - La meilleure manière d'entendre les effets des réglages et de porter un casque (branché au récepteur d'écoute) tout en écoutant le signal émis.
10. Une fois que tous les réglages sont satisfaisants, appuyez sur la touche [FUNC] pour enregistrer les nouveaux paramètres et quitter le menu de configuration.
11. Appuyez sur la touche [FUNC] pour revenir au fonctionnement normal.

• Activation de l'égaliseur paramétrique

1. Réglez le gain du microphone selon les instructions de la page 4850.
2. Appuyez sur la touche [FUNC].
3. Touchez [MIC EQ].
La fonction de l'égaliseur paramétrique est activée.
 - Si l'égaliseur paramétrique est utilisé avec la fonction AMC ou le processeur vocal activé, appuyez sur le bouton [MIC/SPEED].
4. Appuyez sur l'interrupteur PTT du microphone et parlez dans le microphone avec un niveau de voix normal.

Pour annuler la fonction de l'égaliseur paramétrique, répétez les étapes 2 et 3 ci-dessus, et sélectionnez "OFF" dans l'étape 3.

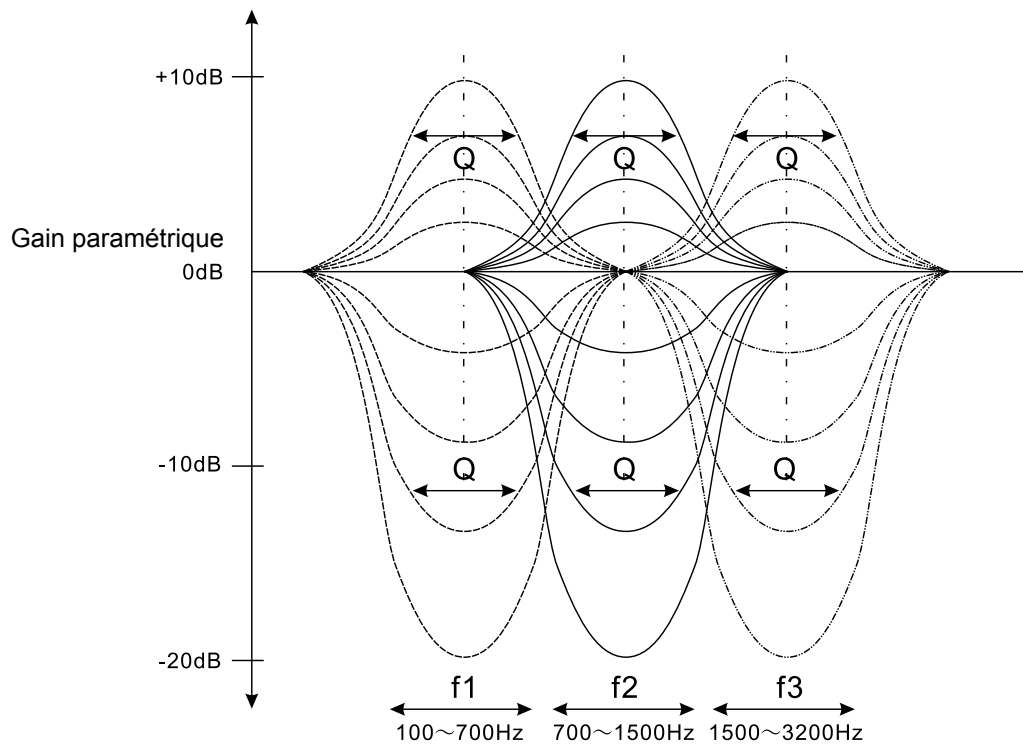

Réglages de l'égaliseur paramétrique à 3 étapes (processeur vocal : "OFF")

Fréquence centrale	PRMTRC EQ1 FREQ	(Bas) "100" (Hz) - "700" (Hz) / OFF	OFF
	PRMTRC EQ2 FREQ	(Moyen) "700" (Hz) - "1500" (Hz) / OFF	
	PRMTRC EQ3 FREQ	(Haut) "1500" (Hz) - "3200" (Hz) / OFF	
Gain paramétrique	PRMTRC EQ1 LEVEL	(Bas) "-10" (dB) - "+10" (dB)	+5
	PRMTRC EQ2 LEVEL	(Moyen) "-10" (dB) - "+10" (dB)	
	PRMTRC EQ3 LEVEL	(Haut) "-10" (dB) - "+10" (dB)	
Q (largeur de bande)	PRMTRC EQ1 BWTH	(Bas) "0" - "10"	10
	PRMTRC EQ2 BWTH	(Moyen) "0" - "10"	
	PRMTRC EQ3 BWTH	(Haut) "0" - "10"	

Réglage de l'égaliseur paramétrique à 3 étapes (AMC ou processeur vocal : "ON")

Fréquence centrale	P-PRMTRC EQ1 FREQ	(Bas) "100" (Hz) - "700" (Hz) / OFF	OFF
	P-PRMTRC EQ2 FREQ	(Moyen) "700" (Hz) - "1500" (Hz) / OFF	
	P-PRMTRC EQ3 FREQ	(Haut) "1500" (Hz) - "3200" (Hz) / OFF	
Gain paramétrique	P-PRMTRC EQ1 LEVEL	(Bas) "-10" (dB) - "+10" (dB)	0
	P-PRMTRC EQ2 LEVEL	(Moyen) "-10" (dB) - "+10" (dB)	
	P-PRMTRC EQ3 LEVEL	(Haut) "-10" (dB) - "+10" (dB)	
Q (largeur de bande)	P-PRMTRC EQ1 BWTH	(Bas) "0" - "10"	2
	P-PRMTRC EQ2 BWTH	(Moyen) "0" - "10"	1
	P-PRMTRC EQ3 BWTH	(Haut) "0" - "10"	

Fréquence centrale : La fréquence centrale de chacune des trois bandes peut être ajustée.

Gain : La valeur de l'augmentation (ou de la suppression) à l'intérieur de chaque bande peut être ajustée.

Q : La largeur de bande sur laquelle l'égalisation est appliquée peut être ajustée.

Mémoire vocale

La fonction de mémoire vocale du FTDX101 peut être utilisée pour enregistrer et écouter des messages répétés fréquemment. La mémoire vocale inclut cinq mémoires, chacune d'elles étant capable de stocker jusqu'à 20 secondes d'audio vocal.

La mémoire vocale peut être activée depuis le panneau d'affichage ou depuis le clavier de télécommande FH-2 en option, qui se branche dans la prise REM du panneau arrière.

• Enregistrement de votre voix dans la mémoire

1. Sélectionnez le mode SSB ou AM.
Si vous utilisez le clavier FH-2, allez à l'étape 4.
2. Appuyez sur la touche [FUNC].
3. Touchez [REC/PLAY].
4. Touchez [MEM] sur l'afficheur ou appuyez sur la touche [MEM] du FH-2.
Une icône "REC" clignotante apparaît sur l'afficheur.



Si une touche de [1] à [5] (voir étape suivante) n'est pas enfoncée dans les cinq secondes, la procédure de stockage en mémoire sera annulée.

5. Touchez une touche de [1] à [5] sur l'afficheur ou appuyez sur l'une des touches du FH-2 numérotées de [1] à [5] pour sélectionner le registre de stockage en mémoire.
6. Appuyez momentanément sur l'interrupteur PTT du microphone. L'icône "REC" s'allume en continu et l'enregistrement commence.
 - Rappelez-vous que la limite de temps pour l'enregistrement d'un message est de 20 secondes.
7. Touchez [MEM] sur l'afficheur ou appuyez sur la touche [MEM] du FH-2 pour effectuer la procédure de stockage du message.

• Vérification de l'enregistrement

1. Assurez-vous que la fonction [BK-IN] est sur "OFF" pour que l'émission ne soit pas activée (la LED intégrée à la touche [BK-IN] doit être éteinte).
Si vous utilisez le clavier FH-2, allez à l'étape 4.
2. Appuyez sur la touche [FUNC].
3. Touchez [REC/PLAY].
4. Touchez une touche de [1] à [5] sur l'afficheur ou appuyez sur une touche de [1] à [5] du FH-2 (quel que soit le registre qui vient d'être enregistré). L'icône "MSG" s'affiche et l'audio enregistré dans la mémoire vocale peut être entendu.
 - Pour régler le volume d'écoute, touchez [RX LEVEL] et tournez le bouton [MULTI].

• Émission du message enregistré

1. Sélectionnez le mode SSB, AM ou FM.
Assurez-vous que la fonction [BK-IN] est sur "ON" pour que l'émission soit activée (la LED intégrée à la touche [BK-IN] doit être allumée).
Si vous utilisez le clavier FH-2, allez à l'étape 4.
2. Appuyez sur la touche [FUNC].
3. Touchez [REC/PLAY].
4. Touchez une touche de [1] à [5] sur l'afficheur ou appuyez sur une touche de [1] à [5] du FH-2 (quelle que soit la mémoire enregistrée). Une icône "MSG" s'affiche et le message est émis.
 - Pour régler le niveau de sortie pendant l'émission, touchez [TX LEVEL] et tournez le bouton [MULTI].

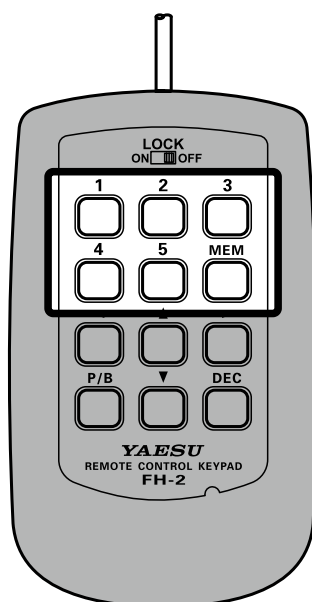

Filtre audio de récepteur réglable

Le FTDX101 comporte un filtre audio de réception réglable qui permet un réglage précis et indépendant des plages audio supérieure et inférieure.

1. Appuyez sur la touche [FUNC].
2. Sélectionnez [RADIO SETTING].
3. Sélectionnez le mode et l'élément de menu que vous souhaitez configurer (voir tableau ci-dessous).
4. Réglez la réponse audio du récepteur comme vous le souhaitez.
5. Appuyez sur la touche [FUNC] pour enregistrer le nouveau réglage et quitter le menu de configuration.
6. Appuyez sur la touche [FUNC] pour revenir au fonctionnement normal.

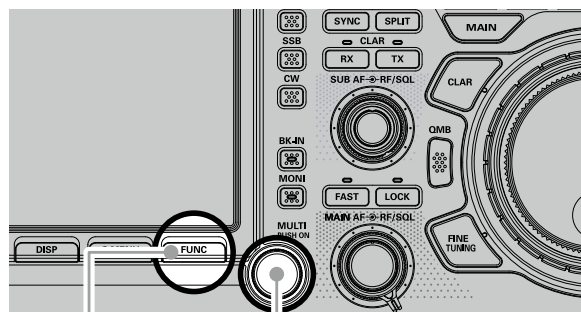

Touche FUNC Bouton MULTI

Mode	Élément de menu	Valeurs disponibles	Valeur par défaut
MODE SSB	LCUT FREQ	OFF/100Hz - 1000Hz (pas de 50 Hz)	100Hz
	LCUT SLOPE	6dB/oct / 18dB/oct	6dB/oct
	HCUT FREQ	700Hz - 4000Hz (pas de 50 Hz)/OFF	3000Hz
	HCUT SLOPE	6dB/oct / 18dB/oct	6dB/oct
MODE AM	LCUT FREQ	OFF/100Hz - 1000Hz (pas de 50 Hz)	OFF
	LCUT SLOPE	6dB/oct / 18dB/oct	6dB/oct
	HCUT FREQ	700Hz - 4000Hz (pas de 50 Hz)/OFF	OFF
	HCUT SLOPE	6dB/oct / 18dB/oct	6dB/oct
MODE FM	LCUT FREQ	OFF/100Hz - 1000Hz (pas de 50 Hz)	300Hz
	LCUT SLOPE	6dB/oct / 18dB/oct	18dB/oct
	HCUT FREQ	700Hz - 4000Hz (pas de 50 Hz)/OFF	3000Hz
	HCUT SLOPE	6dB/oct / 18dB/oct	18dB/oct
MODE DATA	LCUT FREQ	OFF/100Hz - 1000Hz (pas de 50 Hz)	300Hz
	LCUT SLOPE	6dB/oct / 18dB/oct	18dB/oct
	HCUT FREQ	700Hz - 4000Hz (pas de 50 Hz)/OFF	3000Hz
	HCUT SLOPE	6dB/oct / 18dB/oct	18dB/oct
MODE RTTY	LCUT FREQ	OFF/100Hz - 1000Hz (pas de 50 Hz)	300Hz
	LCUT SLOPE	6dB/oct / 18dB/oct	18dB/oct
	HCUT FREQ	700Hz - 4000Hz (pas de 50 Hz)/OFF	3000Hz
	HCUT SLOPE	6dB/oct / 18dB/oct	18dB/oct

Utilisation du coupleur automatique d'antenne

Le coupleur automatique d'antenne (ATU) est intégré dans chaque série FTDX101. Le coupleur ATU est conçu pour garantir qu'une impédance d'antenne de 50 Ohms est fournie à l'étage final de l'amplificateur de l'émetteur



- Étant donné que l'ATU du FTDX101 se trouve à l'intérieur de l'émetteur-récepteur, il peut uniquement régler l'impédance fournie au côté émetteur-récepteur de la ligne d'alimentation du câble coaxial. Il "n'accorde" pas le ROS au niveau du point d'alimentation de l'antenne même. Lors de la conception et de la construction d'un système d'antenne, il est recommandé de faire en sorte de garantir un ROS bas au niveau du point d'alimentation de l'antenne.
- Le ATU du FTDX101 est conçu pour s'adapter aux impédances dans la plage de 16,5 ohms à 150 ohms, correspondant à un ROS de 3:1 ou moins sur les bandes radioamateurs HF (bande radioamateur de 6 m : 25 ohms à 100 ohms, correspondant à un ROS de 2:1 ou moins). En conséquence, il est possible que les antennes fouet apériodiques simples, ainsi que les fils de longueur variable et l'antenne "G5RV" (sur la plupart des bandes) ne rentrent pas dans la gamme correspondante d'impédance du coupleur d'antenne.
- Le coupleur d'antenne intégré ne peut pas être utilisé lorsqu'un connecteur d'antenne est branché à un coupleur d'antenne externe (page 102).

• Fonctionnement de l'ATU

1. Appuyez momentanément sur la touche [TUNE] pour placer le coupleur ATU dans la ligne d'émission (aucun réglage ou accord ne se produira à ce stade).

Pendant que la fonction ATU est activée, la LED à l'intérieur de la touche [TUNE] est allumée en orange.

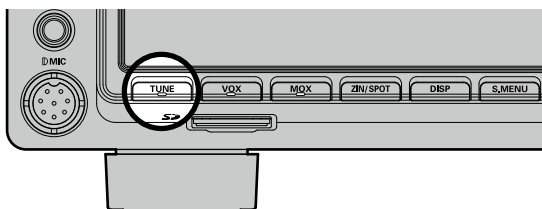

- Une pression momentanée de la touche [TUNE] active le coupleur et le microprocesseur sélectionne automatiquement le point d'accord le plus proche de la fréquence de fonctionnement actuelle.
2. Appuyez sur la touche [TUNE] et maintenez-la enfoncée pour lancer l'accord automatique.
 - L'émetteur est activé et la LED à l'intérieur de la touche [TUNE] clignote pendant que l'accord est en cours.
 - Écoutez toujours la fréquence de fonctionnement avant de lancer la procédure d'accord, pour être sûr que vous n'interférez pas avec d'autres opérateurs qui peuvent déjà utiliser la fréquence.
 - Lorsque le point d'accord optimal est obtenu, l'émetteur-récepteur revient au mode de réception et la LED à l'intérieur de la touche [TUNE] s'allume à nouveau en continu (au lieu de clignoter).
 3. Pour désactiver le coupleur ATU de la ligne d'émission, appuyez momentanément sur la touche [TUNE].



Les mémoires du microprocesseur ATU enregistrent la valeur des condensateurs et des inducteurs sélectionnés pour régler chacune des fenêtres de 10 kHz dans lesquelles a eu lieu l'accord. Cela supprime la nécessité de répéter la procédure d'accord chaque fois que le fonctionnement revient à une fréquence sur laquelle la procédure d'accord a déjà été effectuée.

La Figure 1 représente une situation où l'accord normal par l'intermédiaire du coupleur d'antenne a été effectué avec succès, et les données d'accord ont été enregistrées dans la mémoire ATU. Le ROS du système d'antenne vu par l'émetteur est illustré.

Dans la Figure 2, l'opérateur a changé de fréquence et l'icône "HI-SWR" s'est affichée. L'opérateur appuie sur le bouton TUNE pendant une seconde pour lancer l'adaptation d'impédance au moyen du coupleur ATU.

En présence d'une condition de ROS élevé (ci-dessus 3 :1), une action corrective doit être appliquée dans le système d'antenne pour rapprocher l'impédance de 50 Ohms. L'ATU refusera de mémoriser les paramètres sur des fréquences où le ROS dépasse 3 :1. Un ROS élevé peut indiquer une défaillance mécanique dans le système d'alimentation, et peut entraîner la production de signaux parasites et causer des TVI, etc.

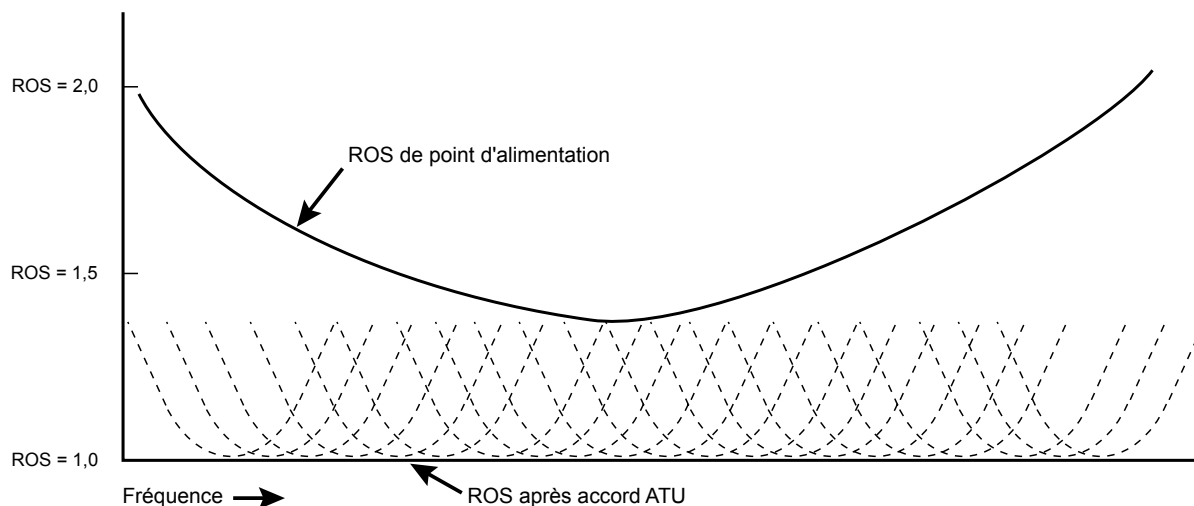

Figure 1

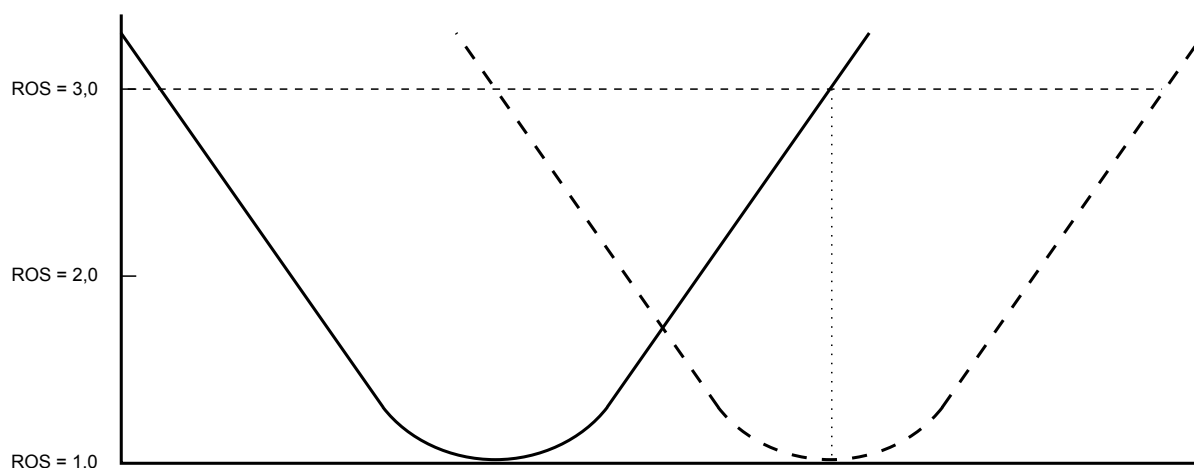

Figure 2

À propos des mémoires ATU

ROS (après accord) inférieur à 2 :1

Les paramètres du coupleur sont enregistrés dans la mémoire ATU.

ROS (après accord) supérieur à 2 :1

Les données d'accord ne sont pas conservées en mémoire. Si le fonctionnement est revenu à la même fréquence, la procédure d'accord doit être répétée.

ROS (après accord) supérieur à 3 :1

L'icône "HI-SWR" s'allume et les réglages d'accord, si obtenus, ne seront pas mémorisés. Recherchez la raison de la condition de ROS élevé et rectifiez le problème avant de procéder à toute opération en utilisant cette antenne.

Fonctionnement en mode CW

Les capacités impressionnantes de trafic en CW du FTDX101 permettent l'utilisation d'un manipulateur électronique, d'une "pioche" ou d'un dispositif de manipulation commandé par ordinateur.

1. Avant de commencer, branchez le(s) câble(s) du manipulateur dans la/les prise(s) KEY du panneau avant et/ou arrière.
2. Appuyez sur la touche [CW] pour activer le mode CW.

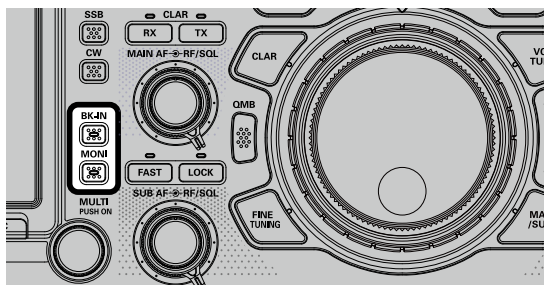

3. Tournez le bouton d'accord principal pour sélectionner la fréquence de fonctionnement désirée.
4. Appuyez sur la touche [BK-IN] pour lancer l'activation automatique de l'émetteur lorsque vous fermez la clé CW.
La LED à l'intérieur de la touche [BK-IN] s'allume en orange.
5. Appuyez sur la touche [MONI].
La LED à l'intérieur de la touche [MONI] s'allume en orange et le moniteur CW est activé.
6. Lorsque vous utilisez le manipulateur, appuyez sur le bouton [MIC/SPEED].
Le voyant sur le côté droit du bouton [MIC/SPEED] s'allume en orange et le manipulateur électronique intégré est activé.
7. Lorsque la touche ou le manipulateur est enfoncé, l'émetteur est activé automatiquement.

- Tournez le bouton [MIC/SPEED] pour régler la vitesse de transmission désirée.
- Au départ de l'usine, la fonction CW TX/RX du FTDX101 est configurée pour le fonctionnement en "Semibreak-in". Cependant, l'élément de menu "CW BK-IN TYPE" (page 95) permet de modifier cette configuration en fonctionnement "full break-in" (QSK) dans lequel la commutation est suffisamment rapide pour entendre les signaux entrants dans les espaces entre les points et les traits de la transmission. Cela peut être très utile pendant les opérations de contest et de gestion du trafic.
- Si la touche [BK-IN] est réglée sur OFF, la transmission en CW peut être effectuée avec l'effet local seulement, sans que le signal soit émis sur les ondes.
- Pour activer le fonctionnement du manipulateur CW en mode LSB/USB et transmettre des signaux CW sans commuter l'émetteur-récepteur en mode CW, changez l'élément de menu "CW AUTO MODE" (page 95).

Remarque: Pour le fonctionnement "CW AUTO MODE", sélectionnez le mode CW, appuyez sur le bouton BK-IN puis sélectionnez le mode SSB (LSB ou USB).

- La même fréquence de fonctionnement peut être maintenue et affichée pendant la commutation de l'émetteur-récepteur entre les modes SSB et CW, en réglant l'élément de menu "CW FREQ DISPLAY" (page 96).
- En connectant le FTDX101 à un ordinateur, CW peut fonctionner en utilisant un logiciel gratuit ou disponible dans le commerce et en réglant l'élément de menu "PC KEYING" (page 94).

• Réglage du volume audio de l'effet local

Le niveau audio de l'effet local CW peut être réglé en appuyant sur la touche [MONI] et en la maintenant enfoncée, puis en tournant le bouton [MULTI].

• Réglage du délai CW

Pendant le fonctionnement en semi-break-in (pas QSK), le 'hang time' de TX après la fin de l'émission peut être réglé à une valeur confortable correspondant à la vitesse de transmission.

1. Appuyez sur la touche [FUNC].
2. Sélectionnez [CW SETTING]→[MODE CW]→[CW BK-IN DELAY].
3. Commencez à transmettre et tournez le bouton [MULTI] pour régler le 'hang time' pour obtenir un fonctionnement confortable.
4. Appuyez sur la touche [FUNC] pour enregistrer le nouveau réglage et quitter le menu de configuration.
5. Appuyez sur la touche [FUNC] pour revenir au fonctionnement normal.

Décodeur CW

Un code Morse alphanumérique peut être décodé et affiché sous forme de texte sur le panneau TFT.



Des signaux brouilleurs, le bruit, la mise en phase de propagation et l'inexactitude du code peuvent empêcher la reproduction exacte du message.

1. Appuyez sur la touche [CW] pour régler le mode de fonctionnement sur CW.
2. Tournez le bouton [MIC/SPEED] pour correspondre au mieux à la vitesse du signal CW reçu. Si la vitesse est sensiblement différente, elle risque de ne pas être déchiffrée correctement.
3. Appuyez sur la touche [FUNC].
4. Touchez [DECODE].
L'écran CW DECODE s'affiche et le texte du message décodé s'affiche sur l'écran.



- Si des caractères étranges s'affichent en raison du bruit ou des parasites lorsqu'un signal CW n'est pas reçu, touchez [DEC LVL] puis tournez le bouton [MULTI] pour régler le niveau de seuil.
5. Pour annuler la fonction du décodeur CW, touchez [DEC OFF].

Spotting CW (battement nul)

Le "Spotting" (calage à zéro sur une autre station CW) est une technique pratique qui garantit que l'émetteur-récepteur et l'autre station sont exactement sur la même fréquence.

L'indicateur de décalage d'accord sur l'afficheur peut aussi être déplacé pour régler la fréquence de réception au centre sur la station entrante avec la tonalité CW correspondant à celle du signal émis.

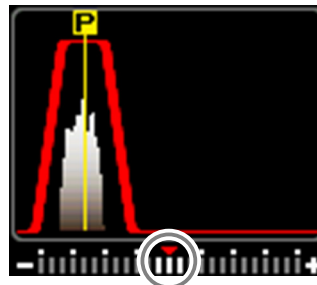

Calage à zéro



L'indicateur de décalage d'accord peut être désactivé avec l'élément de menu "CW INDICATOR" page 96.

Configuration du manipulateur électronique

• Réglage de la vitesse du manipulateur

La vitesse du manipulateur peut être réglée en tournant le bouton [MIC/SPEED].

Tournez le bouton [MIC/SPEED] pour régler la vitesse de transmission désirée (4 wpm - 60 wpm).

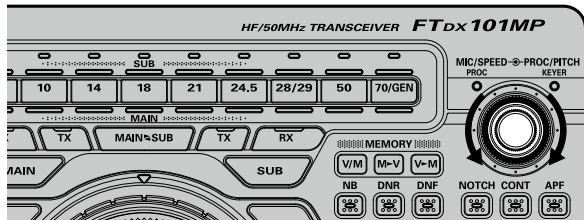

• Configuration du rapport points/trait du manipulateur

Cet élément de menu permet de régler le rapport point/trait pour le manipulateur électronique intégré. Le rapport par défaut est 3 :1 (un trait est trois fois plus long qu'un point).

1. Appuyez sur la touche [FUNC].
2. Sélectionnez [CW SETTING] → [KEYER] → [CW WEIGHT].
3. Tournez le bouton [MULTI] pour régler le rapport point/trait à la valeur désirée. La plage de réglage disponible est un rapport point/trait de 2,5 - 4,5 (valeur par défaut : 3,0).
4. Appuyez sur la touche [FUNC] pour enregistrer le nouveau réglage et quitter le menu de configuration.
5. Appuyez sur la touche [FUNC] pour revenir au fonctionnement normal.

• Inversion de la polarité du manipulateur

La polarité du manipulateur peut être facilement inversée dans le mode Menu sans modifier les branchements du manipulateur (le réglage par défaut est "NOR"). Exemple : pour les opérateurs gauchers dans un contest.



Dans les modes du manipulateur décrits dans le tableau à droite, les modes BUG et OFF ne sont pas modifiés.

1. Appuyez sur la touche [FUNC].
2. Sélectionnez [CW SETTING] → [KEYER].
3. Sélectionnez [F KEYER DOT/DASH] ou [R KEYER DOT/DASH].
4. Sélectionnez "REV".
5. Appuyez sur la touche [FUNC] pour enregistrer le nouveau réglage et quitter le menu de configuration.
6. Appuyez sur la touche [FUNC] pour revenir au fonctionnement normal.

• Sélection du mode de fonctionnement du manipulateur

La configuration du manipulateur électronique peut être personnalisée indépendamment pour les prises jack KEY avant et arrière du FTDX101. Cela permet d'utiliser la fonction ACS (Espacement automatique des caractères) en cas de besoin. Cela permet d'utiliser un manipulateur électronique via la prise en façade et une pioche ou une ligne de manipulation commandée par ordinateur via la prise du panneau arrière.

1. Appuyez sur la touche [FUNC].
2. Sélectionnez [CW SETTING] → [KEYER].
3. Sélectionnez [F KEYER TYPE] (pour la prise KEY en façade) ou [R KEYER TYPE] (pour la prise KEY du panneau arrière).
4. Pour régler le manipulateur dans le mode de fonctionnement désiré, consultez le tableau ci-dessous.
5. Appuyez sur la touche [FUNC] pour enregistrer le nouveau réglage et quitter le menu de configuration.
6. Appuyez sur la touche [FUNC] pour revenir au fonctionnement normal.

OFF	Le manipulateur électronique intégré est désactivé (mode "pioche").
BUG	Les points sont générés automatiquement par le manipulateur, mais les traits doivent être transmis manuellement.
ELEKEY-A	Un élément de code (côté "Point" ou "Trait") est émis en relâchant les deux côtés du manipulateur.
ELEKEY-B	En relâchant les deux côtés du manipulateur, le côté "Trait" actuellement généré est émis, suivi du côté "Point" (ou dans l'ordre inverse).
ELEKEY-Y	En appuyant sur les deux côtés du manipulateur, le côté "Trait" actuellement généré est émis, suivi du côté "Point" (ou dans l'ordre inverse). Pendant la transmission du côté "Trait", le premier côté "Point" émis ne sera pas enregistré.
ACS	Identique à "ELEKEY", mais l'espacement entre les caractères est réglé avec précision par le manipulateur pour qu'il soit de la même longueur qu'un trait (trois points en longueur). <div style="display: flex; align-items: center;"> <div style="margin-right: 10px;"> <p>ACS OFF</p> <p>Morse "E" & "T"</p> </div> <div style="margin-left: 10px;"> <p>Espace trop court entre caractères</p> </div> </div> <div style="display: flex; align-items: center;"> <div style="margin-right: 10px;"> <p>ACS ON</p> <p>Morse "E" & "T"</p> </div> </div>

Manipulateur de mémoire de contest

La fonction de message CW du FTDX101 peut être contrôlée depuis le panneau avant de l'émetteur-récepteur, ou avec le clavier de télécommande FH-2 en option, qui se branche dans la prise jack REM du panneau arrière.

• Mémoire de message

Cinq canaux de mémoire CW pouvant contenir 50 caractères chacun sont disponibles (utilisation de la norme PARIS pour les caractères et la longueur des mots).

Exemple : CQ CQ CQ DE W6DXC K (19 caractères)

--- · · · · · --- · · · · · --- · · · · · --- · · · · · --- · · · · ·
C Q C Q C Q D E W 6 D X C K

• Enregistrement d'un message en mémoire

1. Appuyez sur la touche [FUNC].
2. Sélectionnez [CW SETTING] → [KEYER].
3. Sélectionnez le registre de mémoire CW (de "CW MEMORY 1" à "CW MEMORY 5") dans lequel le message doit être enregistré; à partir de là, la technique de saisie du message est réglée sur "Keyer Entry" pour le registre de mémoire CW sélectionné.
4. Réglez le registre de mémoire CW sélectionné sur "MESSAGE". Pour utiliser le manipulateur pour la saisie d'un message dans toutes les mémoires, réglez les cinq éléments de menu sur "MESSAGE".
5. Appuyez sur la touche [FUNC] pour enregistrer le nouveau réglage et quitter le menu de configuration.
6. Appuyez sur la touche [FUNC] pour revenir au fonctionnement normal.

• Programmation de mémoire de message (avec votre manipulateur)

1. Réglez le mode de fonctionnement sur CW.
2. Assurez-vous que Break-in est toujours désactivé par la touche [BK-IN].
3. Appuyez sur le bouton [MIC/SPEED].
Le voyant sur le côté droit du bouton [MIC/SPEED] s'allume en orange et le manipulateur électronique intégré est activé.
Pour utiliser le clavier FH-2 en option, allez à l'étape 6.
4. Appuyez sur la touche [FUNC].
5. Touchez [REC/PLAY].
6. Touchez [MEM] sur l'afficheur ou appuyez sur la touche [MEM] du FH-2.
Une icône "REC" clignotante apparaît sur l'afficheur.



Si une touche de [1] à [5] n'est pas enfoncée dans un délai de cinq secondes (voir étape suivante), la procédure de stockage en mémoire est annulée.

7. Touchez [1] à [5] sur l'écran ou appuyez sur l'une des touches du FH-2 numérotées de [1] à [5] pour sélectionner le registre de stockage en mémoire.
 - L'icône "REC" s'allume en continu.
 - Si la manipulation n'a pas commencé dans les dix secondes, la procédure de stockage en mémoire est annulée.
8. Envoyez le message désiré au moyen du manipulateur.
9. Touchez [MEM] sur l'afficheur ou appuyez à nouveau sur la touche [MEM] du FH-2 pour terminer l'enregistrement du message.



Faites attention pendant la transmission pour que les espaces entre les lettres et les mots soient appliqués avec précision.

Si le temps est écoulé, l'espace peut ne pas être correct dans le message enregistré. Pour faciliter la configuration des mémoires du manipulateur, il est recommandé de régler l'élément de menu "F KEYS TYPE" (page 96) et/ou "R KEYS TYPE" (page 97) sur "ACS" (espacement automatique des caractères) pendant la programmation des mémoires de manipulateur.

• Contrôle du contenu de la mémoire CW

1. Assurez-vous que Break-in est toujours désactivé par la touche [BK-IN].
2. Appuyez sur la touche [MONI] pour activer le moniteur CW.
Si vous utilisez le clavier FH-2, allez à l'étape 5.
3. Appuyez sur la touche [FUNC].
4. Touchez [REC/PLAY].
5. Touchez [1] - [5] sur l'afficheur ou appuyez sur la touche [1] - [5] du FH-2, quelle que soit la mémoire qui vient d'être enregistrée. Le message sera lu et entendu dans le moniteur d'effet local mais aucune puissance RF ne sera émise.
 - Les icônes "MSG" et "PLAY" apparaissent sur l'afficheur.
 - Pour régler le volume pendant la lecture, appuyez sur la touche [MONI] et maintenez-la enfoncée puis tournez le bouton [MULTI].

• Lecture du message CW sur les ondes.

1. Appuyez sur la touche [BK-IN] pour activer l'émission.
Si vous utilisez le clavier FH-2, allez à l'étape 4.
2. Appuyez sur la touche [FUNC].
3. Touchez [REC/PLAY].
4. Touchez [1] - [5] sur l'afficheur ou appuyez sur la touche [1] - [5] du FH-2 pour émettre le message enregistré dans le registre de mémoire CW. Le message programmé sera émis sur les ondes.
 - Pendant l'émission, la même touche peut être à nouveau enfoncée pour terminer immédiatement l'émission.

Émission en mode Balise

En mode "Balise", tout message programmé (soit par manipulateur soit par entrée de "texte") peut être émis plusieurs fois. Le délai entre les répétitions du message peut être réglé entre 1 et 60 secondes, par pas d'une seconde, avec l'élément de menu "REPEAT INTERVAL".

Pour émettre le message :

1. Touchez la touche [1] - [5] sur l'afficheur et maintenez-la enfoncée, ou appuyez sur la touche [1] - [5] du FH-2 et maintenez-la enfoncée. L'émission répétitive du message Balise commencera.
2. Appuyez à nouveau sur la même touche pour annuler le mode Balise.

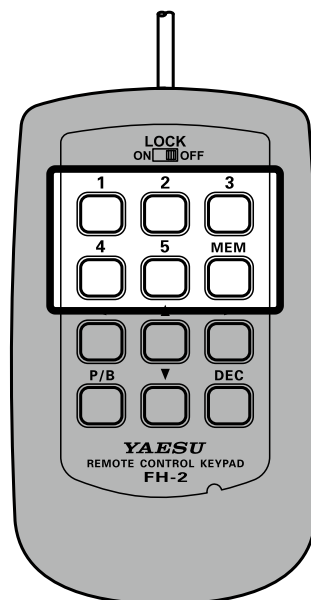

• Mémoire TEXTE

Les cinq canaux de mémoire de message CW (jusqu'à 50 caractères chacune) peuvent aussi être programmés avec une technique d'entrée de texte.

Cette technique est plus lente que l'envoi d'un message directement depuis le manipulateur, mais la précision de l'espacement des caractères est garantie. Veillez à entrer le caractère "}" à la fin du message de texte.

Exemple 1 : CQ CQ CQ DE W6DXC K} (20 caractères)

La fonction de numéro de contest séquentiel ("Count up") est une autre fonction utile du manipulateur de mémoire CW.

Exemple 2 : 599 10 200 # K} (15 caractères)

• Stockage de texte en mémoire

1. Appuyez sur la touche [FUNC].
2. Sélectionnez [CW SETTING] → [KEYER].
3. Sélectionnez le registre de mémoire CW (de "CW MEMORY 1" à "CW MEMORY 5") dans lequel un message doit être enregistré. À partir de là, la technique de saisie des messages est réglée sur (Text Entry) pour le registre de mémoire CW sélectionné.
4. Si la saisie du message texte doit être utilisée pour les cinq mémoires, réglez les cinq éléments de menu du registre de mémoire CW sur "TEXT".
5. Appuyez sur la touche [FUNC] pour enregistrer le nouveau réglage et quitter le menu de configuration.
6. Appuyez sur la touche [FUNC] pour revenir au fonctionnement normal.

Programmation des numéros de contest

Utilisez cette procédure pour commencer un nouveau contest, ou si la numérotation n'est plus synchronisée pendant le contest.

1. Appuyez sur la touche [FUNC].
2. Sélectionnez [CW SETTING] → [KEYER] → [CONTEST NUMBER].
3. Tournez le bouton [MULTI] pour régler le numéro de contest à la valeur désirée.
4. Appuyez sur la touche [FUNC] pour enregistrer le nouveau réglage et quitter le menu de configuration.
5. Appuyez sur la touche [FUNC] pour revenir au fonctionnement normal.

• Programmation de message texte

1. Réglez le mode de fonctionnement sur CW.
Si vous utilisez le clavier FH-2 en option, allez à l'étape 4.
2. Appuyez sur la touche [FUNC].
3. Touchez [REC/PLAY].
4. Touchez [MEM] sur l'afficheur ou appuyez sur la touche [MEM] du FH-2.
5. Touchez [1] à [5] sur l'écran ou appuyez sur l'une des touches du FH-2 numérotées de [1] à [5] pour sélectionner le registre de stockage en mémoire. L'écran de saisie de texte s'affiche.



Les textes suivants sont programmés en usine dans la MÉMOIRE 4 et la MÉMOIRE 5 par défaut.

MÉMOIRE 4 : DE FTDX101 K}
MÉMOIRE 5 : R 5NN K}

6. Touchez les touches de caractères sur l'afficheur pour entrer les lettres, les chiffres et les symboles de l'étiquette désirée. Utilisez le caractère "#" pour désigner la position dans laquelle le numéro de contest s'affiche.
7. Lorsque le message est terminé, ajoutez le caractère "}" à la fin pour indiquer la fin du message.

Exemple : CQ CQ CQ DE W6DXC K}



Utilisez les touches [◀] et [▶] du FH-2 pour régler la position du curseur et utilisez les touches [▲] et [▼] du FH-2 pour choisir la lettre/le chiffre à programmer dans chaque emplacement de la mémoire.

8. Une fois la saisie du texte terminée, touchez [ENT].



9. Lorsque tous les caractères (y compris "}") ont été programmés, touchez [BACK] pour quitter le mode.

• Contrôle du contenu de la mémoire CW

1. Réglez le mode de fonctionnement sur CW.
2. Assurez-vous que Break-in est toujours désactivé par la touche [BK-IN].
3. Appuyez sur la touche [MONI] pour activer le moniteur CW.
Si vous utilisez le clavier FH-2 en option, allez à l'étape 6.
4. Appuyez sur la touche [FUNC].
5. Touchez [REC/PLAY].
6. Touchez [1] - [5] sur l'afficheur ou appuyez sur la touche [1] - [5] du FH-2, quelle que soit la mémoire qui a été enregistrée. Le message est lu et entendu dans le moniteur d'effet local, mais aucune puissance RF n'est émise.
 - Les icônes "MSG" et "PLAY" apparaissent sur l'afficheur.
 - Pour régler le volume de lecture, appuyez sur la touche [MONI] et maintenez-la enfoncée puis tournez le bouton [MULTI].

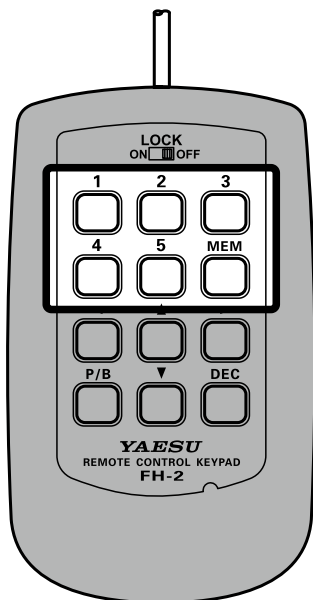

• Lecture du message CW sur les ondes.

1. Appuyez sur la touche [BK-IN] pour activer l'émission.
Si vous utilisez le clavier FH-2, allez à l'étape 4.
2. Appuyez sur la touche [FUNC].
3. Touchez [REC/PLAY].
4. Touchez [1] - [5] sur l'afficheur ou appuyez sur la touche [1] - [5] du FH-2, en fonction du message du registre de mémoire CW à émettre. Le message programmé sera émis sur les ondes.
 - Pendant l'émission, appuyez à nouveau sur la même touche pour annuler immédiatement l'émission.

Émission en mode Balise

En mode "Balise", tout message programmé (soit par manipulateur soit par entrée de "texte") peut être émis plusieurs fois. Le délai entre les répétitions du message peut être réglé entre 1 et 60 secondes, par pas d'une seconde, avec l'élément de menu "REPEAT INTERVAL".

Pour émettre le message :

1. Touchez la touche [1] - [5] sur l'afficheur et maintenez-la enfoncée, ou appuyez sur la touche [1] - [5] du FH-2 et maintenez-la enfoncée. L'émission répétitive du message Balise commencera.
2. Appuyez à nouveau sur la même touche pour annuler le mode Balise.

Numéro de contest

Si "#" est entré dans le message CW, le numéro de contest augmentera automatiquement (compte progressif) chaque fois que le message sera envoyé. Voir ci-dessous pour régler le numéro de contest.

Programmation des numéros de contest

1. Appuyez sur la touche [FUNC].
2. Sélectionnez [CW SETTING] → [KEYER] → [CONTEST NUMBER].
3. Tournez le bouton [MULTI] pour régler le numéro de contest à la valeur désirée.
4. Appuyez sur la touche [FUNC] pour enregistrer le nouveau réglage et quitter le menu de configuration.
5. Appuyez sur la touche [FUNC] pour revenir au fonctionnement normal.

Réduction du numéro de contest

Utilisez cette procédure si le numéro de contest actuel est supérieur au numéro actuel. Par exemple : en cas de doublon QSO,).

Appuyez momentanément sur la touche [DEC] du FH-2. Le numéro de contest actuel sera réduit d'une unité. Appuyez sur la touche [DEC] du FH-2 autant de fois qu'il est nécessaire pour atteindre le numéro désiré. Si vous allez trop loin, utilisez la technique de "Programmation du numéro de contest" décrite ci-dessus.

Fonctionnement en mode FM

Fonctionnement du répéteur

Le FTDX101 peut être utilisé sur des répéteurs de 29 MHz et 50 MHz.

1. Appuyez sur la touche [MODE] et maintenez-la enfoncée, puis touchez [FM].
2. Réglez la fréquence de sortie désirée du répéteur (liaison descendante depuis le répéteur).
3. Appuyez sur la touche [FUNC].
4. Touchez [RPT].
5. Tournez le bouton [MULTI] pour sélectionner le sens de décalage désiré du répéteur. Les sélections sont :
"SIMP" → "+" → "-" → "SIMP"
 - Pour programmer le décalage de répéteur correct, utilisez les éléments de menu "RPT SHIFT(28MHz)" (page 90) et "RPT SHIFT(50MHz)" (page 90), selon le cas.
6. Appuyez sur la touche [FUNC].
7. Touchez [ENC/DEC].
8. Tournez le bouton [MULTI] pour sélectionner "ENC".
9. Appuyez sur la touche [FUNC].
10. Touchez [TONE FREQ].
11. Tournez le bouton [MULTI] pour sélectionner la tonalité CTCSS désirée à utiliser. Un total de 50 tonalités CTCSS standards sont disponibles (voir le tableau des tonalités CTCSS).

Appuyez sur l'interrupteur PTT du microphone et maintenez-le enfoncé pour commencer à émettre.

Fonctionnement du squelch de tonalité

Le "Tone Squelch" peut être activé pour maintenir l'émetteur-récepteur silencieux jusqu'à ce qu'un signal entrant modulé avec une tonalité CTCSS correspondante soit reçu. Le squelch du récepteur s'ouvre alors pour répondre à la réception de la tonalité requise.

1. Appuyez sur la touche [MODE] et maintenez-la enfoncée, puis touchez [FM].
2. Réglez l'émetteur-récepteur à la fréquence désirée.
3. Appuyez sur la touche [FUNC].
4. Touchez [ENC/DEC].
5. Tournez le bouton [MULTI] pour sélectionner "TSQ".
6. Appuyez sur la touche [FUNC].
7. Touchez [TONE FREQ].
8. Tournez le bouton [MULTI] pour sélectionner la tonalité CTCSS désirée à utiliser. Un total de 50 tonalités CTCSS standards sont disponibles (voir le tableau des tonalités CTCSS).

Fréquence de tonalité CTCSS (Hz)											
67.0	69.3	71.9	74.4	77.0	79.7	82.5	85.4	88.5	91.5	94.8	97.4
100.0	103.5	107.2	110.9	114.8	118.8	123.0	127.3	131.8	136.5	141.3	146.2
151.4	156.7	159.8	162.2	165.5	167.9	171.3	173.8	177.3	179.9	183.5	186.2
189.9	192.8	196.6	199.5	203.5	206.5	210.7	218.1	225.7	229.1	233.6	241.8
250.3	254.1	-	-	-	-	-	-	-	-	-	-

Fonctionnement RTTY (FSK)

Le FTDX101 est équipé d'une fonction de décodage RTTY. Le signal RTTY peut être facilement synchronisé en alignant le repère affiché sur l'écran TFT.

La fréquence 'mark' (2125 Hz), la largeur de déplacement (170 Hz) et le code Baudot (US) peuvent être modifiés dans le menu de configuration.

Raccordement à un ordinateur personnel

Branchez l'émetteur-récepteur et un PC avec un câble USB disponible dans le commerce (A-B) pour utiliser RTTY au moyen d'un logiciel et d'un freeware disponibles dans le commerce.



Pour le brancher à un PC avec un câble USB, un pilote de port Virtual COM doit être installé sur le PC. Visitez le site Yaesu <http://www.yaesu.com/> pour télécharger le pilote de port Virtual COM et le manuel d'installation.

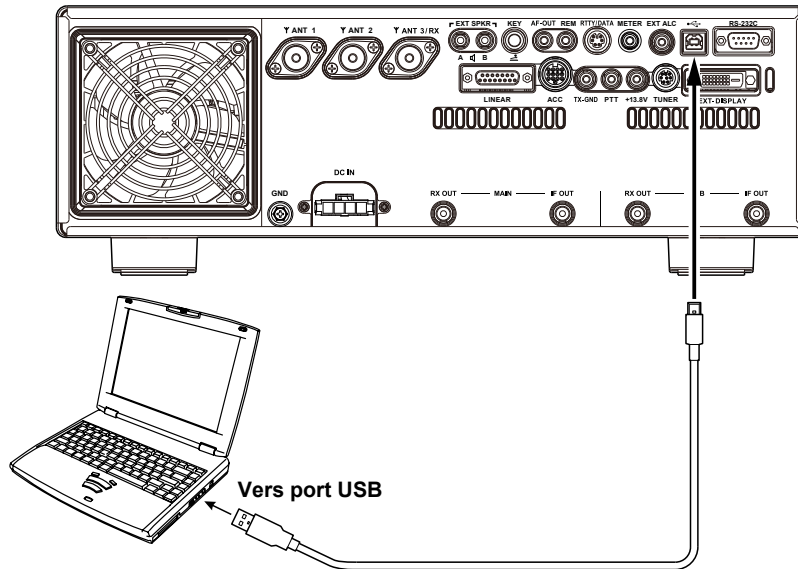

Câble USB (A-B) disponible dans le commerce

Branchement à l'unité terminale (TU)

Branchez la TU (unité terminale) de communication RTTY dans la borne RTTY/DATA du panneau arrière. Veuillez à lire le manuel d'instruction du dispositif TU avant de le brancher.

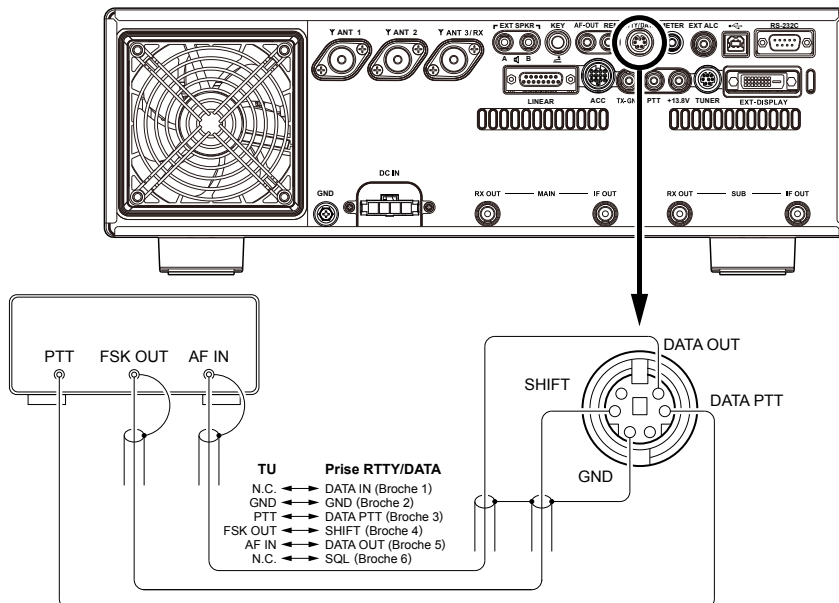

Décodeur RTTY

Le signal RTTY reçu est décodé et le texte est présenté sur l'afficheur TFT.



La diaphonie, le bruit, la mise en phase, etc. peuvent empêcher un décodage précis et l'affichage du texte RTTY.

1. Avant d'utiliser le mode RTTY, réglez les éléments de menu dans le tableau aux valeurs ci-dessous.

Menu de configuration	Valeurs disponibles (valeur par défaut en gras)	
RADIO SETTING → MODE RTTY → RPTT SELECT	DAKY	Contrôle du signal d'émission RTTY de la prise RTTY/DATA (broche 4) sur le panneau arrière.
	RTS/DTR	Contrôle du signal d'émission RTTY provenant des ports USB Virtual COM/RTS ou DTR.
RADIO SETTING → MODE RTTY → POLARITY RX	NOR	Le sens de déplacement de la fréquence 'space' de réception RTTY est inférieure à la fréquence 'mark'.
	REV	Le sens de déplacement de la fréquence 'mark' de réception RTTY est inférieure à la fréquence 'space'.
RADIO SETTING → MODE RTTY → POLARITY TX	NOR	Le sens de déplacement de la fréquence 'space' d'émission RTTY est inférieure à la fréquence 'mark'.
	REV	Le sens de déplacement de la fréquence 'mark' d'émission RTTY est inférieure à la fréquence 'space'.
RADIO SETTING → MODE RTTY → RTTY OUT SELECT	MAIN SUB	Réglage de la bande de fonctionnement RTTY.
RADIO SETTING → MODE RTTY → MARK FREQUENCY	1275Hz 2125Hz	Utilisez normalement à 2125 Hz.
RADIO SETTING → MODE RTTY → SHIFT FREQUENCY	170Hz 200Hz 425Hz 850Hz	Utilisez normalement à 170 Hz.

2. Appuyez sur la touche [MODE] et maintenez-la enfoncée, puis touchez "RTTY-L".



En général, les stations radioamateurs utilisent RTTY en LSB.

Alignez la crête du signal reçu avec la fréquence 'mark' et le repère de fréquence de déplacement de l'écran TFT.

3. Appuyez sur la touche [FUNC].
4. Touchez "DECODE".
L'écran RTTY DECODE apparaît et le texte décodé s'affiche sur l'écran.

Affiche le texte RTTY décodé.

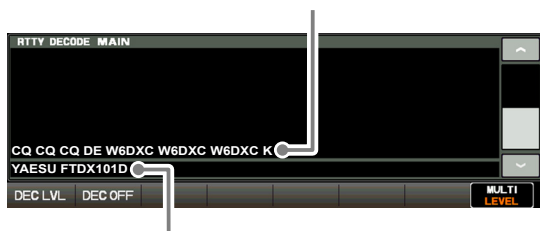

Affiche le texte entré dans la mémoire d'envoi RTTY.



- Lorsqu'un signal RTTY n'est pas reçu, des caractères brouillés peuvent s'afficher en raison du bruit et des parasites de la bande. Le niveau seuil peut être réglé pour que le texte brouillé ne soit pas affiché.
- Pour décodé un signal reçu dans la sous-bande, réglez le menu de configuration "DECODE RX SELECT (page 99) sur "SUB".

Réglage du niveau seuil

1. Touchez [DEC LVL] sur le côté inférieur droit de l'écran de décodage RTTY.
2. Tournez le bouton [MULTI] et réglez le niveau seuil (entre 0 et 100) de sorte que le texte brouillé ne soit pas affiché.
Notez que le texte ne sera plus affiché pour les signaux faibles si le niveau est réglé trop haut.
3. Le réglage se termine lorsque 4 secondes se sont écoulées après avoir réglé le niveau.

Mémoire Texte RTTY

Cinq phases (jusqu'à 50 caractères chacune) utilisées fréquemment dans les échanges RTTY peuvent être entrées dans la mémoire Texte, soit sur l'écran TFT soit en utilisant le clavier de télécommande "FH-2" en option branché dans la prise REM du panneau arrière.

5 canaux peuvent être mémorisés et le contenu de la mémoire peut être transmis en utilisant l'écran ou le clavier FH-2.

• Programmation de message texte sur l'écran TFT

1. Appuyez sur la touche [MODE] et maintenez-la enfoncée, puis touchez "RTTY-L".
2. Appuyez sur la touche [FUNC], puis touchez [REC/PLAY].
L'écran "RTTY MESSAGE MEMORY" s'affiche.



3. Touchez [MEM].
Une icône "REC" clignotante apparaît sur l'afficheur. Si aucune entrée n'est effectuée dans un délai de 5 secondes, l'enregistrement est annulé.
4. Touchez [1] à [5] pour sélectionner le registre de mémoire RTTY désiré dans lequel le texte doit être programmé.
L'écran de saisie de texte s'affiche.
5. Continuez avec "Text Input" ci-dessous :

• Saisie de texte

1. Entrez les lettres, les chiffres ou les symboles avec les touches de caractères tactiles sur l'afficheur TFT ou utilisez le clavier USB branché au port USB sur le panneau avant de l'émetteur-récepteur. Utilisez les touches [◀] et [▶] du FH-2 pour déplacer la position du curseur et utilisez les touches [▲] et [▼] du FH-2 pour sélectionner la lettre/le chiffre à entrer pour chaque caractère de la mémoire.



Lorsque le message est terminé, ajoutez le caractère "↵" (touchez [End]) pour terminer la saisie.



Les textes suivants sont programmés par défaut dans la MÉMOIRE 4 et la MÉMOIRE 5.
MÉMOIRE 4 : DE FTDX101 K↵
MÉMOIRE 5 : R 5NN K↵

2. Touchez [ENT] ou appuyez sur la touche [MEM] du FH-2 et maintenez-la enfoncée pour quitter le mode une fois que tous les caractères (y compris "↵") ont été programmés.



• Programmation de message texte sur la télécommande FH-2

1. Appuyez sur la touche [MODE] et maintenez-la enfoncée, puis touchez "RTTY-L".
2. Appuyez sur la touche [MEM] du clavier FH-2.
Une icône "REC" clignotante apparaît sur l'afficheur. Si aucune entrée n'est effectuée dans un délai de 5 secondes, l'enregistrement est annulé.
3. Appuyez sur une des touches du FH-2 numérotées de [1] à [5] pour sélectionner le registre de stockage en mémoire.
L'écran de saisie de texte s'affiche.
4. Continuez avec "Text Input".

• Lecture de message Texte RTTY sur les ondes

Utilisation de l'écran TFT

1. Appuyez sur la touche [FUNC].
2. Touchez [REC/PLAY].
L'écran "RTTY MESSAGE MEMORY" s'affiche.



3. Touchez une touche de [1] à [5] en fonction du registre de mémoire de texte RTTY auquel le message doit être transmis. Le message programmé sera émis sur les ondes.
Touchez à nouveau le même numéro pour annuler immédiatement l'émission.

Utilisation du clavier FH-2

Appuyez sur une touche de [1] à [5] du FH-2 en fonction du registre de mémoire de texte RTTY auquel le message doit être transmis. Le message programmé sera émis sur les ondes.

Appuyez à nouveau sur le même numéro pour annuler immédiatement l'émission.



Réglez le niveau de sortie des données RTTY dans l'élément de menu [RADIO SETTING] → [MODE RTTY] → [RTTY OUT LEVEL] (page 92).

Fonctionnement DATA (PSK)

La fonction de décodeur PSK du FTDX101 est compatible avec BPSK et QPSK avec des fonctions de correction des erreurs. Synchronisez facilement PSK en alignant le repère sur l'écran d'affichage TFT.

Raccordement à un ordinateur personnel

Branchez l'émetteur-récepteur à un PC avec un câble USB disponible dans le commerce (A-B) pour effectuer les transmissions de données PSK avec un logiciel et un freeware disponibles dans le commerce.



Pour le brancher à un PC avec un câble USB, un pilote de port Virtual COM doit être installé sur le PC. Visitez le site Yaesu <http://www.yaesu.com/> pour télécharger le pilote de port Virtual COM et le manuel d'installation.

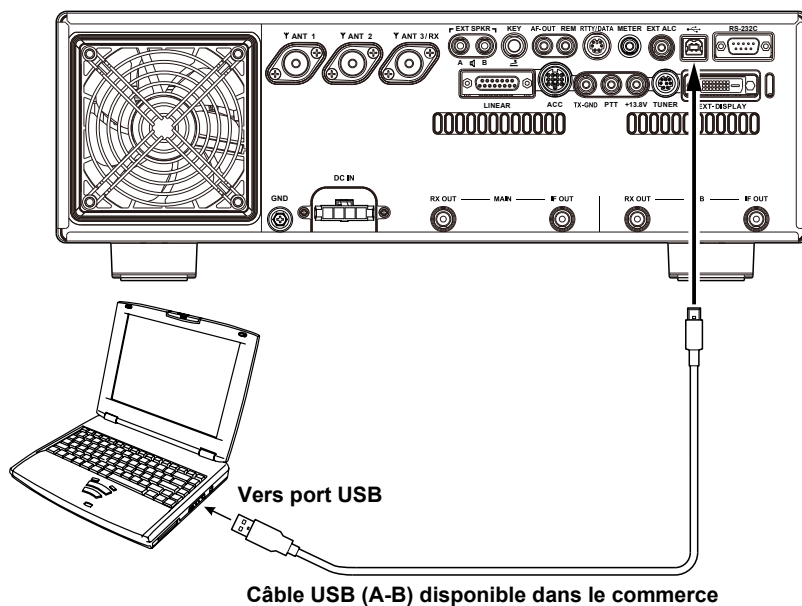

Raccordement à un dispositif de transmission de données

Un système de transmission de données peut être branché à la borne RTTY/DATA du panneau arrière. Veuillez à lire le manuel d'instruction du système de transmission de données avant de le brancher.

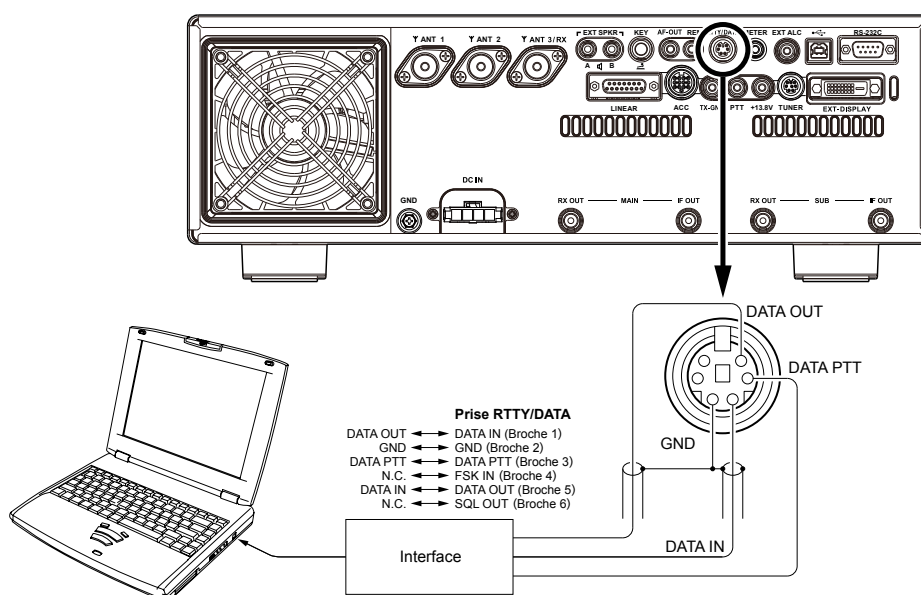

Décodeur PSK

Le signal PSK reçu est décodé et présenté sous forme de texte sur l'afficheur TFT.



La diaphonie, le bruit, le phasage, etc. peuvent causer l'affichage de caractères brouillés.

1. Pour le trafic en PSK, réglez les éléments de menu comme indiqué dans le tableau ci-dessous.

Menu de configuration	Valeurs disponibles (valeur par défaut en gras)	
RADIO SETTING → MODE PSK/DATA → DATA MODE SOURCE	MIC	Les DATA sont entrées par la prise MIC en façade.
	REAR	Les DATA sont entrées par la prise USB ou la prise RTTY/DATA sur le panneau arrière.
RADIO SETTING → MODE PSK/DATA → RPTT SELECT	DAKY	Contrôle du signal d'émission DATA de la prise RTTY/DATA (broche 4) sur le panneau arrière.
	RTS/DTR	Contrôle du signal d'émission des DATA par les ports USB Virtual COM/RTS ou DTR.
RADIO SETTING → MODE PSK/DATA → REAR SELECT	DATA	Entrée des DATA d'émission par la prise RTTY/DATA (broche 1) sur le panneau arrière.
	USB	Entrée des DATA d'émission par la prise USB sur le panneau arrière.
RADIO SETTING → MODE PSK/DATA → DATA OUT SELECT	MAIN SUB	Réglage de la bande de sortie de signal PSK/DATA.
RADIO SETTING → ENCDEC PSK → PSK MODE	BPSK	C'est le mode numérique standard. Utilisez normalement le mode BPSK.
	QPSK	QPSK comporte une fonction de correction des erreurs.

2. Appuyez sur la touche [MODE], puis touchez "PSK".

Alignez la crête du signal reçu avec la fréquence 'mark' et le repère de fréquence de déplacement de l'écran TFT.

3. Appuyez sur la touche [FUNC].

4. Touchez "DECODE".

L'écran PSK DECODE apparaît et le texte décodé s'affiche sur l'écran.

Affiche le signal PSK décodé.

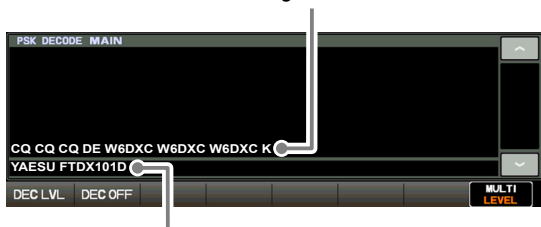

Affiche le contenu écrit dans la mémoire de texte PSK.

Réglage du niveau seuil

1. Touchez [DEC LVL] sur le côté inférieur gauche de l'écran du décodeur PSK.
2. Tournez le bouton [MULTI] et réglez le niveau seuil (entre 0 et 100) pour que les caractères brouillés ne soient pas affichés.
Notez que le texte ne sera plus affiché pour les signaux faibles si le niveau est réglé trop haut.
3. Le réglage se termine lorsque 4 secondes se sont écoulées après avoir réglé le niveau.



- Réglez le niveau de sortie des données pour les transmissions de données avec l'élément de menu "DATA OUT LEVEL" (page 91).
- Lorsqu'un signal est entré, il peut être transmis automatiquement avec l'élément de menu "VOX SELECT" (page 105).
- Réglez le gain VOX d'entrée des données dans VOX pour les transmissions de données avec l'élément de menu "DATA VOX GAIN" (page 105).
- Pour décoder un signal reçu dans la sous-bande, réglez le menu de configuration "DECODE RX SELECT" (page 99) sur "SUB".

Mémoire Texte PSK

Cinq phases (jusqu'à 50 caractères chacune) utilisées fréquemment dans les échanges PSK peuvent être entrées dans la mémoire Texte, soit sur l'écran TFT soit en utilisant le clavier de télécommande "FH-2" en option branché dans la prise REM du panneau arrière.

5 canaux peuvent être enregistrés. Le contenu de la mémoire peut être transmis en utilisant l'écran ou le FH-2.

• Programmation de message texte sur l'écran TFT

1. Appuyez sur la touche [MODE], puis touchez "PSK".
2. Appuyez sur la touche [FUNC], puis touchez [REC/PLAY].

L'écran "PSK MESSAGE MEMORY" apparaît.



3. Touchez [MEM].
Une icône "REC" clignotante apparaît sur l'afficheur. Si aucune entrée n'est effectuée dans un délai de 5 secondes, l'enregistrement est annulé.

• Saisie de texte

1. Entrez les lettres, les chiffres ou les symboles avec les touches de caractères tactiles sur l'afficheur ou le clavier USB branché dans le port USB en façade.

Utilisez les touches [◀] et [▶] du FH-2 pour régler la position du curseur, et utilisez les touches [▲] et [▼] du FH-2 pour sélectionner la lettre ou le chiffre à programmer pour chaque caractère de la mémoire.



Une fois que le message est terminé, ajoutez le caractère "↓" (touchez [End]) à la fin pour indiquer la fin du message.



Les textes suivants sont programmés par défaut dans la MÉMOIRE 4 et la MÉMOIRE 5.

MÉMOIRE 4 : DE FTDX101 K↓

MÉMOIRE 5 : R 5NN K↓

2. Touchez [ENT] pour quitter l'écran une fois que tous les caractères (y compris "↓") ont été programmés.



4. Touchez [1] à [5] pour sélectionner le registre de mémoire Texte PSK désiré dans lequel le texte doit être programmé.
L'écran de saisie de texte s'affiche.
5. Continuez avec "Text Input" ci-dessous.

• Programmation de message texte sur la télécommande FH-2

1. Appuyez sur la touche [MODE], puis touchez "PSK".
2. Appuyez sur la touche [MEM] du clavier FH-2.
Une icône "REC" clignotante apparaît sur l'afficheur. Si aucune entrée n'est effectuée dans un délai de 5 secondes, l'enregistrement est annulé.
3. Touchez [1] à [5] sur l'écran ou appuyez sur l'une des touches du FH-2 numérotées de [1] à [5] pour sélectionner le registre de stockage en mémoire.
L'écran de saisie de texte s'affiche.
4. Continuez avec "Text Input".

• Lecture de message Texte PSK sur les ondes

Utilisation de l'écran TFT

1. Appuyez sur la touche [FUNC].
2. Touchez [REC/PLAY].
L'écran "PSK MESSAGE MEMORY" apparaît.



3. Touchez une touche de [1] à [5] en fonction du message du registre de mémoire Texte PSK que vous souhaitez émettre. Le message programmé sera émis sur les ondes.
Touchez à nouveau le même numéro pendant l'émission; l'émission sera annulée.

Utilisation du clavier FH-2

Appuyez sur une touche de [1] à [5] du FH-2 en fonction du message du registre de mémoire de texte PSK que vous souhaitez transmettre.

Le message programmé sera émis sur les ondes.

Appuyez à nouveau sur le même numéro pour annuler immédiatement l'émission.



Réglez le niveau de sortie des données avec l'élément de menu [RADIO SETTING] → [MODE PSK/DATA] → [DATA OUT LEVEL] (page 91).

Fonctionnement de la mémoire

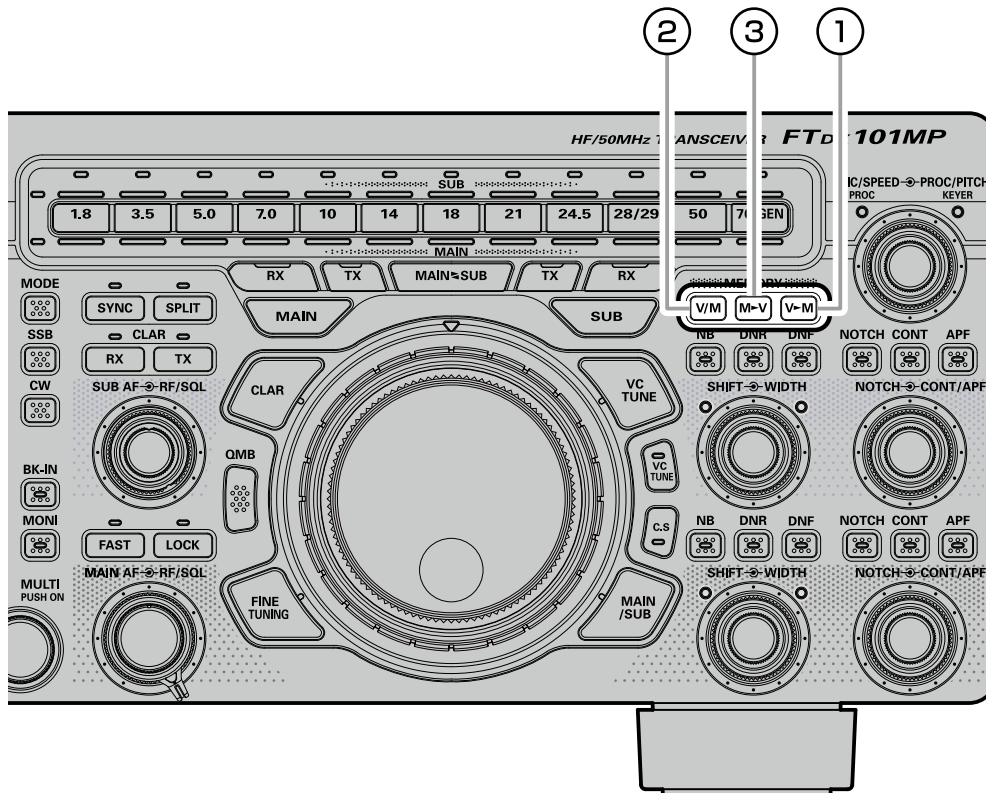

① V►M

• Enregistrement en mémoire

- Réglez la fréquence, le mode et l'état selon les besoins.
- Appuyez sur la touche [V►M].
La liste des canaux de mémoire s'affiche.
- Dans la liste des canaux, touchez et sélectionnez le canal de mémoire désiré.
En alternative, le canal de mémoire peut être sélectionné en tournant le bouton [MULTI].



- Appuyez sur la touche [V►M] pour enregistrer la fréquence et les autres données dans le canal de mémoire sélectionné.
 - Cette méthode peut aussi être utilisée pour écraser le contenu enregistré précédemment dans un canal de mémoire.
- Appuyez sur la touche [V►M]; la mémoire est enregistrée et l'écran revient au fonctionnement normal.



Les informations enregistrées dans la mémoire peuvent être perdues en raison d'une utilisation incorrecte, d'électricité statique ou de bruit électrique. Des données peuvent aussi être perdues suite à des défaillances et des réparations de composants. Veillez à écrire les informations enregistrées dans les mémoires sur un morceau de papier ou utilisez une carte SD (page 79).

• Effacement des données des canaux de mémoire

Le contenu écrit dans le canal de mémoire peut être effacé.

- Appuyez sur la touche [V►M].
La liste des canaux de mémoire s'affiche.
- Dans la liste des canaux, touchez et sélectionnez le canal mémoire à effacer.
En alternative, le canal de mémoire peut être sélectionné en tournant le bouton [MULTI].
- Touchez [ERASE] pour supprimer le contenu du canal de mémoire sélectionné.

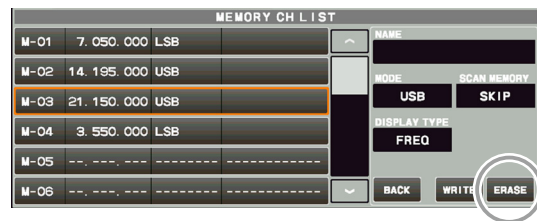

- Appuyez sur la touche [V►M] pour effacer le contenu du canal de mémoire sélectionné.



Si vous faites une erreur et souhaitez rétablir le contenu d'une mémoire, touchez [RESTORE].



Les canaux de mémoire "M-01" (et de "5-01" à "5-10" : version américaine) ne peuvent pas être effacés.

• Vérification de l'état des canaux de mémoire

Avant de programmer un canal de mémoire, le contenu actuel de ce canal peut être vérifié sans risque d'être écrasé.

1. Appuyez sur la touche [V►M].
La liste des canaux de mémoire s'affiche.



2. Dans la liste des canaux, touchez et sélectionnez le canal de mémoire et vérifiez ou modifiez le mode de fonctionnement.
En alternative, le canal de mémoire peut être sélectionné en tournant le bouton [MULTI].
 - Appuyez sur le bouton [MULTI] pour accéder au mode mémoire sur le canal sélectionné.
3. Pour modifier le mode de fonctionnement, touchez [MODE], tournez le bouton [MULTI] pour sélectionner le mode puis appuyez sur le bouton [MULTI].

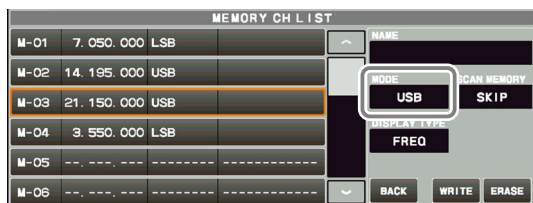

4. [WRITE] devient orange, donc touchez [WRITE].
5. La liste des canaux change et le canal de mémoire sélectionné dans la liste est encadré en orange.
6. Appuyez sur la touche [V►M] pour revenir à l'écran précédent.

② V/M

Cette touche permet de basculer le réglage de fréquence entre VFO et le système de mémoire.



Le contenu des canaux de mémoire peut être rappelé et utilisé plus tard.

• Rappel d'un canal mémoire autre que la dernière fréquence VFO utilisée

1. Appuyez sur la touche [V/M] et maintenez-la enfoncée.
La liste des canaux de mémoire s'affiche.



2. Dans la liste des canaux, touchez et sélectionnez le canal de mémoire désiré.
En alternative, le canal de mémoire peut être sélectionné en tournant le bouton [MULTI].
3. Appuyez sur le bouton [MULTI].

Les canaux de mémoire peuvent aussi être rappelés avec la méthode suivante.



1. Appuyez sur la touche [V/M].
2. Appuyez sur la touche [FUNC].
3. Touchez [MEM CH].

Tournez le bouton [MULTI] pour sélectionner le canal de mémoire désiré.

- Pendant l'utilisation de la mémoire rappelée, la fréquence et le mode de fonctionnement enregistrés peuvent être modifiés provisoirement (voir "Fonctionnement de l'accord de mémoire" ci-dessous).
4. Pour quitter le mode mémoire et revenir au mode VFO, appuyez sur la touche [V/M].



Si un groupe de mémoire est configuré, les canaux enregistrés dans le groupe de mémoire sélectionné peuvent être rappelés.

• Fonctionnement de l'accord de mémoire

Vous pouvez changer librement un canal de mémoire dans le mode "Réglage de mémoire", qui est identique au fonctionnement VFO. Tout pendant que vous n'écrasez pas le contenu de la mémoire actuelle, le réglage de mémoire n'altérera pas le contenu du canal de mémoire.

- La notation "**MT**" s'affiche au lieu de "M-nn".

Appuyez sur la touche [V/M] pour revenir à la fréquence mémorisée initialement du canal mémoire actuel.

③ M►V

• Déplacement de données de mémoire vers le registre VFO

Le contenu du canal de mémoire actuellement sélectionné peut être transféré dans le registre VFO :

1. Appuyez sur la touche [M►V] tout en utilisant le mode VFO ou le mode de canal de mémoire, pour transférer les données du canal mémoire vers le VFO.
La liste des canaux de mémoire s'affiche.
2. Dans la liste des canaux, touchez le canal de mémoire pour le sélectionner et le transférer vers le VFO.
En alternative, le canal de mémoire peut être sélectionné en tournant le bouton [MULTI].
3. Appuyez sur la touche [M►V].
Les données contenues dans le canal de mémoire sélectionné seront alors transférées vers le VFO.

• Étiquetage des mémoires

Des étiquettes alphanumériques ("Tags") peuvent être accolées aux canaux de mémoire pour aider à se souvenir de l'utilisation du canal (comme un nom de club, un lieu, etc.).

1. Appuyez sur la touche [V►M].
La liste des canaux de mémoire s'affiche.
2. Dans la liste des canaux, touchez et sélectionnez le canal de mémoire désiré.
En alternative, le canal de mémoire peut être sélectionné en tournant le bouton [MULTI].
3. Touchez la zone [NAME] sur l'écran.
L'écran de saisie de caractères s'affichera.
4. Touchez une touche sur l'écran pour entrer les lettres, les chiffres ou les symboles de l'étiquette désirée.
Un maximum de 12 caractères peuvent être utilisés pour créer une étiquette.



5. Touchez [ENT].
6. [WRITE] devient orange, alors touchez [WRITE].



7. Les caractères saisis sont confirmés et le canal de mémoire sélectionné dans la liste est encadré en orange.
Pour ajouter une étiquette à une autre mémoire, répétez les étapes de 2 à 7 ci-dessus.
8. Appuyez sur la touche [V►M] pour enregistrer les nouveaux paramètres et revenir au fonctionnement normal.

• Affichage de l'étiquette de mémoire

Le format "Affichage de fréquence" ou "Affichage d'étiquette alphanumérique" peut être sélectionné.

1. Appuyez sur la touche [V►M].
La liste des canaux de mémoire s'affiche.
2. Dans la liste des canaux, touchez et sélectionnez le canal de mémoire désiré.
En alternative, le canal de mémoire peut être sélectionné en tournant le bouton [MULTI].
3. Touchez la zone [DISPLAY TYPE].



4. Tournez le bouton [MULTI] pour sélectionner le type d'affichage désiré.

FREQ	Fréquence
NAME	Étiquette de mémoire

5. [WRITE] devient orange, alors touchez [WRITE].
6. Les données sont enregistrées avec le nouveau paramètre et le canal de mémoire sélectionné dans la liste est encadré en orange.
7. Appuyez sur la touche [V►M] pour enregistrer le nouveau paramètre et revenir au fonctionnement normal.

• Configuration du saut de fréquence

Le format "Affichage de fréquence" ou "Affichage de nom" peut être sélectionné.

1. Appuyez sur la touche [V►M].
La liste des canaux de mémoire s'affiche.
2. Dans la liste des canaux, touchez et sélectionnez le canal de mémoire à omettre pendant le balayage.
En alternative, le canal de mémoire peut être sélectionné en tournant le bouton [MULTI].
3. Touchez la zone [SCAN MEMORY].



4. Tournez le bouton [MULTI] pour sélectionner "SKIP", puis appuyez sur le bouton [MULTI].
5. [WRITE] devient orange, alors touchez [WRITE].
6. Les données sont enregistrées avec le nouveau paramètre et le canal de mémoire sélectionné dans la liste est encadré en orange.
7. Appuyez sur la touche [V►M] pour enregistrer le nouveau paramètre et revenir au fonctionnement normal.



Pour réinsérer un canal dans le circuit de balayage, sélectionnez "SCAN" à l'étape 4 ci-dessus.

Groupes de mémoire

Les canaux de mémoire peuvent être organisés dans un maximum de six groupes pratiques, pour faciliter leur identification et leur sélection. Par exemple : il est possible de créer des groupes pour les stations AM BC, les stations de radiodiffusion à ondes courtes, les fréquences de contest, les fréquences de répéteur, les limites PMS, et tout autre groupe souhaité.

Chaque groupe de mémoire peut contenir jusqu'à 20 canaux de mémoire (sauf le groupe de mémoire 01 qui est limité à 19 canaux de mémoire). Lorsque des canaux de mémoire sont regroupés, les numéros des canaux changent pour correspondre au tableau ci-dessous :

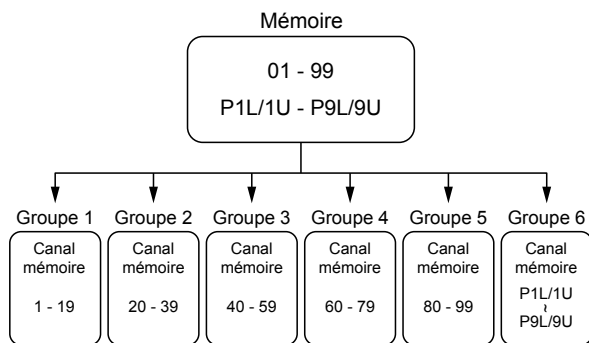

1. Appuyez sur la touche [FUNC].
2. Sélectionnez [OPERATION SETTING]→[GENERAL]→[MEM GROUP].
3. Sélectionnez [ON].
4. Appuyez sur la touche [FUNC] pour enregistrer le nouveau réglage et quitter le menu de configuration.
5. Appuyez sur la touche [FUNC] pour revenir au fonctionnement normal.
 - Pour annuler le fonctionnement du groupe de mémoire, répétez les étapes de 1 à 5 ci-dessus, en sélectionnant "OFF" à l'étape 3.

Choix du groupe de mémoire désiré

Si vous le souhaitez, seules les mémoires contenues dans un groupe de mémoire particulier peuvent être rappelées.



Avant d'effectuer cette opération, réglez le menu "MEM GROUP" sur "ON" (voir le paramètre "Groupes de mémoire" à gauche).

1. Si nécessaire, appuyez sur la touche [V/M] pour accéder au mode "Mémoire".
2. Appuyez sur la touche [FUNC].
3. Touchez [GROUP].
4. Tournez le bouton [MULTI] pour sélectionner le groupe de mémoire désiré, puis appuyez sur le bouton [MULTI].
5. Appuyez sur la touche [FUNC] puis touchez [MEM CH].
6. Tournez le bouton [MULTI] pour sélectionner le canal de mémoire désiré dans le groupe de mémoire sélectionné.

Balayage VFO et mémoire

Le VFO ou les canaux de mémoire du FTDX101 peuvent être balayés, et le récepteur interrompt le balayage sur une fréquence dont le signal est assez puissant pour ouvrir le squelch du récepteur.

Dans les modes SSB/CW et Data SSB, les virgules décimales dans la zone d'affichage de la fréquence clignotent et le balayage ralentit (mais ne s'arrête pas).

Balayage VFO/mémoire

1. Réglez la fréquence ou le canal de mémoire sur lequel le balayage doit commencer.
2. Tournez le bouton [RF/SQL] de sorte à supprimer les bruits de fond (page 4041, 42).

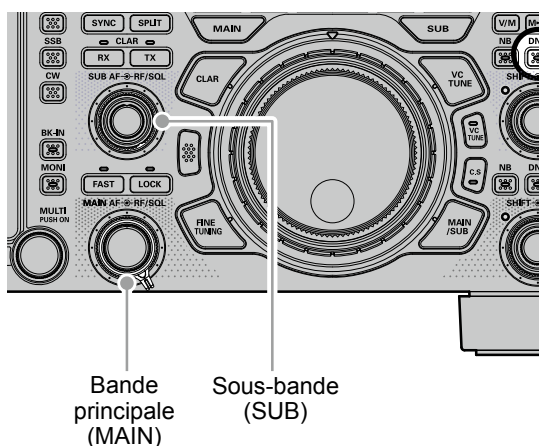

3. Appuyez sur la touche [FUNC].
4. Touchez [SCAN] pour démarrer le balayage.
 - Vous pouvez commencer à balayer en appuyant sur la touche UP ou DWN du microphone et en la maintenant enfoncée.
 - Si le balayage s'arrête sur un signal entrant, la virgule décimale entre les chiffres "MHz" et "kHz" de la fréquence affichée clignote.
 - Lorsqu'un signal est reçu pendant le balayage, le fonctionnement varie en fonction du type de mode.

Différent de SSB, CW	Le balayage s'arrête.
SSB, CW	La vitesse de balayage ralentit, mais le balayage ne s'arrête pas.

- Si le balayage s'est arrêté sur un signal, une pression du bouton UP ou DWN du microphone permet la reprise instantanée du balayage.
- Si le bouton d'accord principal est tourné pendant que le balayage est en cours, le balayage du VFO ou des canaux de mémoire continue vers le haut ou vers le bas en fonction du sens de rotation du bouton. (En d'autres termes, si le bouton est tourné vers la gauche pendant le balayage vers une fréquence ou un numéro de canal supérieur, le sens du balayage sera inversé.)

Pour annuler le balayage, appuyez sur l'interrupteur PTT ou appuyez sur n'importe quelle touche sur le panneau avant de l'émetteur-récepteur.

Si le bouton PTT du microphone est enfoncé pendant le balayage, le balayage s'arrête immédiatement. Cependant, le fait d'appuyer sur le bouton PTT pendant le balayage ne génère pas d'émission.

- Si vous n'êtes pas intéressé par le balayage et que vous souhaitez empêcher les touches UP/DWN microphone de lancer le balayage, vous pouvez désactiver la commande de balayage du microphone avec l'élément de menu [OPERATION SETTING] → [GENERAL] → [MIC SCAN] (page 101).
- Pendant le fonctionnement du groupe de mémoire, seuls les canaux à l'intérieur du groupe de mémoire actuel sont balayés.
- La façon dont le balayage reprend après s'être arrêté sur un signal peut être sélectionnée avec l'élément de menu [OPERATION SETTING] → [GENERAL] → [MIC SCAN RESUME] (page 101).

Le réglage par défaut "TIME" (5 sec.) reprend le balayage après cinq secondes; cependant le balayage peut être réglé pour ne reprendre qu'après la disparition du signal reçu.

Balayage de mémoire programmable (PMS)

Pour limiter le balayage (et l'accord manuel) à une gamme de fréquence particulière, la fonction de balayage de mémoire programmable (PMS) utilise neuf paires de mémoire dédiées ("M-P1L/M-P1U à M-P9L/ M-P9U). La fonction PMS est particulièrement utile pour observer les limites de sous-bande d'exploitation qui s'appliquent à votre catégorie de licence amateur.

Tout d'abord : Enregistrez les fréquences limites supérieures et inférieures d'accord/balayage dans la paire de mémoire "M-P1L" et "M-P1U", respectivement (ou toute autre paire "L/U" de mémoires PMS spéciales).

1. Rappelez le canal mémoire "M-P1L".
2. Tournez le bouton [RF/SQL] de sorte à supprimer les bruits de fond (page 4041, 42).

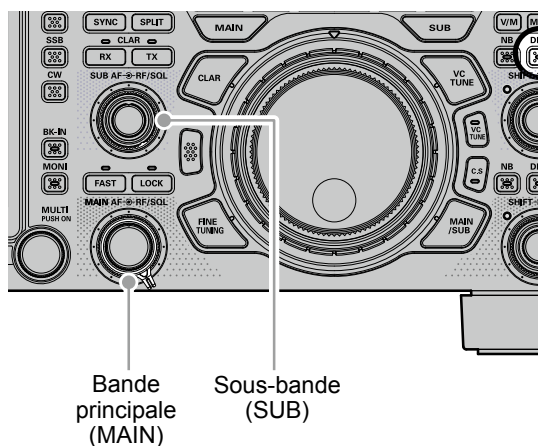

3. Tournez légèrement le bouton principal (pour activer le réglage de la mémoire).
 - Le canal de mémoire "M-PL1" sera remplacé par "PMS".
4. Appuyez sur la touche [FUNC].
5. Touchez [SCAN] pour démarrer le PMS.
 - Le balayage se fait uniquement entre les fréquences enregistrées dans M-P1L et M-P1U.
 - Démarrez le balayage en appuyant sur la touche UP ou DWN du microphone et en la maintenant enfoncée.
 - Lorsqu'un signal est reçu pendant le balayage, le fonctionnement varie en fonction du type de mode.

Différent de SSB, CW	Le balayage s'arrête.
SSB, CW	La vitesse de balayage ralentit, mais le balayage ne s'arrête pas.

- Si le balayage s'est arrêté sur un signal, une pression du bouton UP ou DWN du microphone permet la reprise instantanée du balayage.
- Si le bouton d'accord principal est tourné pendant que le balayage est en cours, le balayage de la fréquence continue vers le haut ou vers le bas en fonction du sens de rotation du bouton (en d'autres termes, si le bouton est tourné vers la gauche pendant le balayage vers une fréquence supérieure, le sens du balayage sera inversé).

Pour annuler le balayage, appuyez sur l'interrupteur PTT ou appuyez sur n'importe quelle touche sur le panneau avant de l'émetteur-récepteur.

Si le bouton PTT du microphone est enfoncé pendant le balayage, le balayage s'arrête immédiatement. Cependant, le fait d'appuyer sur le bouton PTT pendant le balayage ne génère pas d'émission.

- Si vous n'êtes pas intéressé par le balayage et que vous souhaitez empêcher les touches UP/DWN microphone de lancer le balayage, vous pouvez désactiver la commande de balayage du microphone avec l'élément de menu [OPERATION SETTING] → [GENERAL] → [MIC SCAN] (page 101).
- La façon dont le balayage reprend après s'être arrêté sur un signal peut être sélectionnée avec l'élément de menu [OPERATION SETTING] → [GENERAL] → [MIC SCAN RESUME] (page 101). Le réglage par défaut "TIME" (5 sec.) reprend le balayage après cinq secondes; cependant le balayage peut être réglé pour ne reprendre qu'après la disparition du signal reçu.

Autres fonctions

Fonctionnement de l'empilement de bande

Le FTDX101 utilise une technique de sélection de VFO à empilement à triple bande qui permet d'enregistrer jusqu'à trois fréquences et modes favoris sur chaque registre VFO de la bande.

Une configuration type pour la bande 14 MHz pourrait être la suivante :

1. Programmez 14.0250 MHz, mode CW, puis appuyez sur la touche [14].
2. Programmez 14.0800 MHz, mode RTTY, puis appuyez sur la touche [14].
3. Programmez 14.1950 MHz, mode USB, puis appuyez sur la touche [14].

Avec cette configuration, de brèves pressions successives de la touche de la bande [14] MHz permettent de se déplacer en séquence entre ces trois VFO.

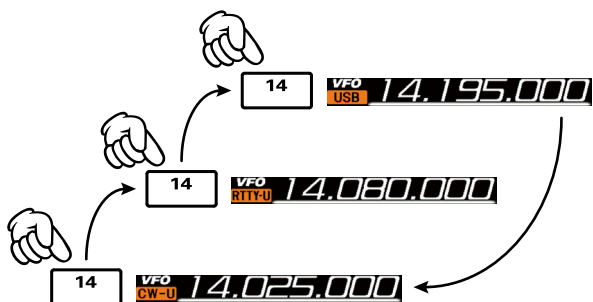

TOT (Time Out Timer)

Le temporisateur "Time-Out Timer" (TOT) éteint l'émetteur-récepteur après une émission continue pendant la durée programmée.

1. Appuyez sur la touche [FUNC].
2. Sélectionnez [OPERATION SETTING]→[GENERAL]→[TX TIME OUT TIMER].
3. Tournez le bouton [MULTI] pour sélectionner le compte à rebours TOT (1 - 30 min ou OFF).
4. Appuyez sur la touche [FUNC] pour enregistrer le nouveau réglage et quitter le menu de configuration.
5. Appuyez sur la touche [FUNC] pour revenir au fonctionnement normal.



Le bip retentit environ 10 secondes avant de revenir automatiquement au mode de réception.

Configuration de l'incrément de pas du bouton [MULTI]

Le bouton [MULTI] peut être réglé pour tourner à des pas de fréquence pré-réglés.

1. Appuyez sur la touche [FUNC].
2. Touchez [STEP DIAL].
3. Tournez le bouton [MULTI].
 - Appuyez sur la touche [FAST] pour sélectionner l'accord "Rapide".
 - La valeur du changement de fréquence dépend du mode de fonctionnement (réglage par défaut : voir tableau ci-dessous).

Mode de fonctionnement	1 pas
SSB / CW / RTTY / PSK DATA-L / DATA-U	2.5 kHz [25 kHz]*
AM / FM DATA-FM	5 kHz [50 kHz]*

*Les nombres entre parenthèses indiquent les incréments lorsque la touche [FAST] est activée.

- Les pas de fréquence peuvent être modifiés dans le menu de configuration.

Mode de fonctionnement	Élément de menu	Pas (kHz)
SSB / CW RTTY / PSK DATA-L / DATA-U	CH STEP (page 106)	1 / 2.5 / 5
AM	AM CH STEP (page 106)	2.5 / 5 / 9 / 10 / 12.5 / 25
FM DATA-FM	FM CH STEP (page 106)	5 / 6.25 / 10 / 12.5 / 20 / 25

Fonctionnement sur la fréquence d'urgence pour l'Alaska : 5167.5 kHz (version américaine seulement)

La section 97.401(d) de la réglementation qui régit le secteur radioamateur aux États-Unis autorise les communications amateurs d'urgence sur la fréquence ponctuelle de 5167.5 kHz depuis des stations situées dans l'état de l'Alaska (ou dans un rayon de 92,6 km de cet état). Cette fréquence ne doit être utilisée que si la sécurité immédiate de vies humaines et/ou de biens est menacée; elle ne doit jamais être utilisée pour les communications de routine.

Le FTDX101 est capable d'émettre et de recevoir sur 5167.5 kHz dans ces conditions d'urgence. Utilisez le menu de configuration pour activer la fonction de fréquence d'urgence pour l'Alaska :

1. Appuyez sur la touche [FUNC].
2. Sélectionnez [OPERATION SETTING]→[TX GENERAL]→[EMERGENCY FREQ TX].
3. Sélectionnez "ON".
4. Appuyez sur la touche [FUNC] pour enregistrer le nouveau réglage et quitter le menu de configuration.
5. Appuyez sur la touche [FUNC] pour revenir au fonctionnement normal.
Les communications d'urgence sur cette fréquence distincte sont maintenant possible.
6. Appuyez sur la touche [V/M] selon les besoins, pour accéder au mode Mémoire.
7. Appuyez sur la touche [FUNC] puis touchez [MEM CH].
8. Tournez le bouton [MULTI] pour sélectionner le canal d'urgence ("EMG"), qui se trouve entre les canaux "5-10" et "M-01".

Capture d'écran

L'affichage de l'écran TFT peut être sauvegardé sur la carte SD.



Pour effectuer une capture d'écran, une carte SD disponible dans le commerce est nécessaire.

Pour toute information sur la carte SD, voir "Utilisation de la carte SD" à la page 7879.

1. Insérez la carte SD dans la fente pour carte SD.

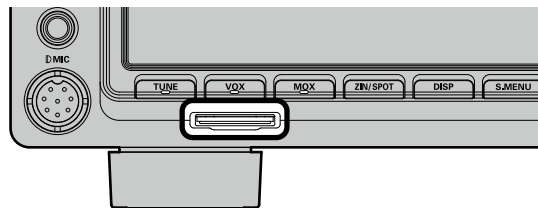

2. Affichez l'écran que vous souhaitez sauvegarder.
3. Maintenez la touche [FUNC] enfoncée jusqu'à ce que "SCREEN SHOT" s'affiche sur l'écran.
Les données de l'écran sont sauvegardées sur la carte SD.

Les données sauvegardées sur la carte SD peuvent être affichées sur un ordinateur personnel ou un visionneur similaire.

forme des données	bmp (format Bitmap)
Taille de l'image	800×480
Nom du fichier	yyymmdd_hhmmss.bmp La date et l'heure capturés seront le nom du fichier. y (année), m (mois), d (jour), h (heure), m (minute), s (seconde)
Emplacement de stockage des données	Dossier "Capture" Structure du dossier sur carte SD FTDX101 ├─ Capture ├─ MemList └─ Menu

Utilisation de la carte SD

Les opérations suivantes peuvent être effectuées avec une carte SD dans l'émetteur-récepteur :

- Sauvegarde des informations du canal de mémoire
- Sauvegarde des paramètres du mode de configuration
- Mise à jour du micrologiciel de l'émetteur-récepteur
- Sauvegarde d'une capture d'écran de l'afficheur TFT

• Cartes SD utilisables

YAESU a testé la carte SD de 2Go et les cartes SDHC 4Go, 8Go, 16Go et 32Go; la plupart de ces cartes peuvent être utilisées dans cette radio.

Formatez (initialisez) la carte SD utilisée pour la première fois sur cet appareil avec cet émetteur-récepteur.



- Les cartes SD ou SDHC ne sont pas fournies avec le produit.
- Il n'est pas garanti que toutes les cartes SD et SDHC vendues dans le commerce fonctionnent avec ce produit.



- Ne touchez pas les contacts de la carte SD avec les mains.
- Les cartes mémoire SD formatées sur d'autres appareils risquent de ne pas enregistrer les informations correctement lorsqu'elles sont utilisées avec cet émetteur-récepteur. Reformatez les cartes mémoire SD avec cet émetteur-récepteur lorsque vous utilisez des cartes mémoire formatées avec un autre appareil.
- Ne retirez pas la carte mémoire SD et n'éteignez pas l'émetteur-récepteur pendant la sauvegarde de données sur une carte mémoire SD.
- Lorsqu'une seule carte SD est utilisée pendant une période prolongée, l'écriture et l'effacement des données peuvent devenir impossibles. Utilisez une nouvelle carte SD lorsqu'il n'est plus possible d'écrire ou d'effacer des données.
- Notez que Yaesu ne sera pas responsable de dommages subis suite à la perte ou à la corruption de données en cas d'utilisation d'une carte SD.

• Installation de la carte SD

1. Éteignez l'émetteur-récepteur.
Insérez la carte SD dans la fente pour carte SD, avec le contact dirigé vers le bas, jusqu'à ce que vous entendiez un déclic.

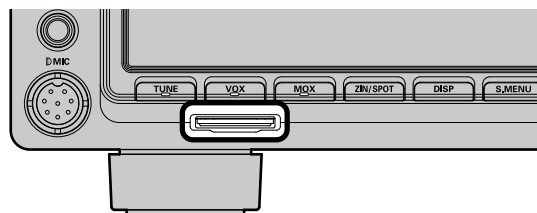

• Retrait de la carte SD

1. Éteignez l'émetteur-récepteur.
2. Appuyez sur la carte SD.
Après avoir entendu un déclic, la carte SD est expulsée.

• Formatage de la carte SD

Lorsque vous utilisez une nouvelle carte SD, formatez-la selon la procédure suivante.



Le formatage d'une carte mémoire microSD efface toutes les données qui y sont enregistrées. Avant de formater la carte mémoire microSD, veillez à vérifier les données qui y ont été sauvegardées précédemment.

1. Appuyez sur la touche [FUNC].
2. Sélectionnez [EXTENSION SETTING] → [SD CARD].
3. Touchez "DONE" sur l'élément "FORMAT".
L'écran de confirmation de format s'affiche.
4. Touchez "START"; la carte SD sera initialisée.
Touchez "BACK" pour annuler l'initialisation.
5. "FORMAT COMPLETED" s'affiche une fois l'initialisation terminée.
6. Touchez l'écran pour terminer le formatage.
7. Appuyez sur la touche [FUNC] pour revenir au fonctionnement normal.

Réglage de la date et de l'horloge

Si l'horodatage du fichier sauvegardé n'est pas correct, réglez la date et l'heure selon la procédure suivante.

Réglage de la date

1. Appuyez sur la touche [FUNC].
2. Sélectionnez [EXTENSION SETTING] → [DATE&TIME].
3. Sélectionnez l'élément "DAY", "MONTH" ou "YEAR".
4. Tournez le bouton [MULTI] pour sélectionner le "jour", le "mois" et l'année", puis appuyez sur le bouton [MULTI].
5. Appuyez sur la touche [FUNC] pour enregistrer le nouveau réglage et quitter le menu de configuration.
6. Appuyez sur la touche [FUNC] pour revenir au fonctionnement normal.

Réglage de l'horloge

1. Appuyez sur la touche [FUNC].
2. Sélectionnez [EXTENSION SETTING] → [DATE&TIME].
3. Sélectionnez l'élément "HOUR" ou "MINUTE".
4. Tournez le bouton [MULTI] pour sélectionner l'heure" et les "minutes", puis appuyez sur le bouton [MULTI].
5. Appuyez sur la touche [FUNC] pour enregistrer le nouveau réglage et quitter le menu de configuration.
6. Appuyez sur la touche [FUNC] pour revenir au fonctionnement normal.

• Enregistrement de données de mémoire et configuration des données de menu

Les données du canal de mémoire et les données du menu de configuration peuvent être sauvegardées sur la carte SD :

1. Appuyez sur la touche [FUNC].
2. Sélectionnez [EXTENSION SETTING] → [SD CARD].
3. Touchez "DONE" pour l'élément de données à sauvegarder.
7. Touchez l'écran pour terminer la sauvegarde des données.
8. Appuyez deux fois sur la touche [FUNC] pour revenir à l'écran de fonctionnement normal.

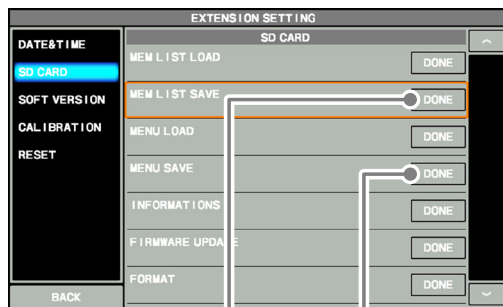

Enregistrement des données de la mémoire

Enregistrement des données du menu de configuration

4. Pour sauvegarder le fichier avec un nouveau nom, touchez "NEW".



Pour écraser des données sauvegardées précédemment, touchez le nom du fichier puis touchez "OK" lorsque l'écran de confirmation d'écrasement s'affiche.

Touchez "CANCEL" pour annuler l'écrasement.



Pour l'enregistrement avec un nouveau nom de fichier

Entrez le nom du fichier (15 caractères maximum) sur l'écran de saisie du nom de fichier.

Si le nom du fichier ne doit pas être modifié, passez à l'étape 6.



5. Touchez "ENT" pour commencer à sauvegarder les données, ou touchez "BACK" pour annuler la saisie du nom.
6. "FILE SAVED" s'affiche lorsque la sauvegarde des données est terminée.

• Lecture des données de mémoire et de menu configurées

Les données de mémoire et du menu de configuration sauvegardées sur la carte SD peuvent être lues sur l'émetteur-récepteur.

1. Appuyez sur la touche [FUNC].
2. Sélectionnez [EXTENSION SETTING] → [SD CARD].
3. Touchez "DONE" sur l'élément des données à lire.

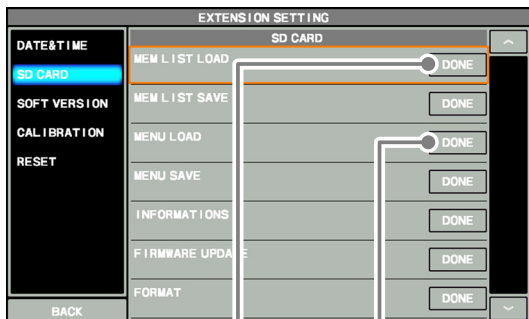

Lecture des données de la mémoire

Chargement des données du menu de configuration

4. Touchez le nom du fichier à charger. Touchez "BACK" pour annuler les données de lecture.



Pour l'enregistrement avec un nouveau nom de fichier

5. Lorsque l'écran de confirmation de réécriture s'affiche, touchez "OK".
6. "FILE LOADED" s'affiche lorsque la lecture des données est terminée.
7. Touchez l'écran TFT pour terminer le chargement des données.
8. Appuyez deux fois sur la touche [FUNC] pour revenir à l'écran de fonctionnement normal.
9. Touchez l'écran pour terminer le chargement des données.
10. Une fois que l'appareil est mis hors tension, il est mis sous tension automatiquement par la suite. La lecture des données est alors terminée.

• Affichage des informations de la carte SD

L'espace libre de la mémoire de la carte SD peut être vérifié :

1. Appuyez sur la touche [FUNC].
2. Sélectionnez [EXTENSION SETTING] → [SD CARD].
3. Touchez "DONE" sur l'élément "INFORMATION". La capacité et l'espace libre de la carte SD s'affiche.



4. Touchez "BACK" pour revenir à l'écran du menu de configuration.
5. Appuyez deux fois sur la touche [FUNC] pour revenir à l'écran de fonctionnement normal.

Menu de configuration

Le système de menu de la série FTDX101 offre des capacités étendues de personnalisation. Les fonctions de l'émetteur-récepteur peuvent être personnalisées pour les opérateurs les plus exigeants. Les menus de configuration sont regroupés dans cinq catégories d'utilisation spécifiques.

Paramètres généraux tels que: Émission et réception, réduction du brouillage, mémoire, balayage, etc.

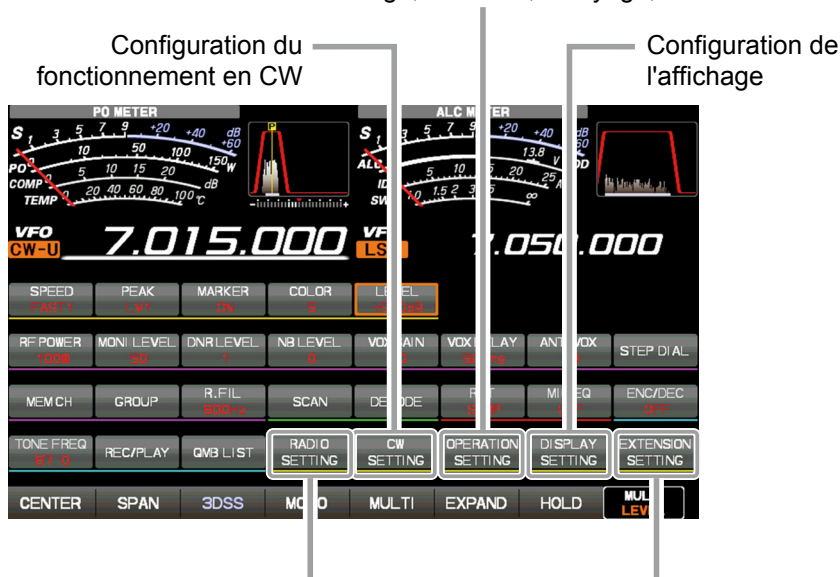

SSB, AM, FM et transmission de données (comme RTTY)

Date, paramètres de carte SD, affichage de la version de micrologiciel, réinitialisation.

Utilisation du menu

1. Appuyez sur la touche [FUNC].
2. Touchez l'élément de la catégorie qui doit être configuré (voir ci-dessus).
3. Touchez l'élément désiré.
4. Touchez le paramètre de l'élément qui doit être modifié.
5. Touchez le paramètre désiré ou tournez le bouton [MULTI] pour modifier le paramètre.
6. Appuyez sur la touche [FUNC] pour enregistrer le nouveau réglage et quitter le menu de configuration.
7. Appuyez sur la touche [FUNC] pour revenir au fonctionnement normal.

Réinitialisation du menu de configuration

Utilisez cette procédure pour rétablir les paramètres de menu à leurs valeurs par défaut, sans affecter les mémoires de fréquence programmées.

1. Appuyez sur la touche [FUNC].
2. Sélectionnez [EXTENSION SETTING] → [RESET].
3. Touchez "DONE" dans l'élément "MENU CLEAR".
L'écran de confirmation de réinitialisation s'affiche.
4. Touchez "OK" ou appuyez sur le bouton [MULTI] pour réinitialiser.
(Touchez "CANCEL" pour annuler la réinitialisation)
5. Une fois que l'appareil est hors tension, il est mis sous tension automatiquement par la suite.
La réinitialisation du menu de configuration est terminée.

Fonction de menu		Paramètres disponibles (valeur par défaut : en gras)
RADIO SETTING		
MODE SSB	AGC FAST DELAY	20 - 300 - 4000 (20msec/pas)
	AGC MID DELAY	20 - 1000 - 4000 (20msec/pas)
	AGC SLOW DELAY	20 - 3000 - 4000 (20msec/pas)
	LCUT FREQ	OFF/ 100 - 1000 (50Hz/pas)
	LCUT SLOPE	6dB/oct / 18dB/oct
	HCUT FREQ	700 - 3000 - 4000 (50Hz/pas) / OFF
	HCUT SLOPE	6dB/oct / 18dB/oct
	SSB OUT SELECT	MAIN /SUB
	SSB OUT LEVEL	0 - 50 - 100
	TX BPF SEL	50-3050 / 100-2900 / 200-2800 / 300-2700 / 400-2600
	SSB MOD SOURCE	MIC / REAR
	REAR SELECT	DATA / USB
	RPORT GAIN	0 - 50 - 100
	RPTT SELECT	DAKY / RTS / DTR
MODE AM	AGC FAST DELAY	20 - 1000 - 4000 (20msec/pas)
	AGC MID DELAY	20 - 2000 - 4000 (20msec/pas)
	AGC SLOW DELAY	20 - 4000 (20msec/pas)
	LCUT FREQ	OFF /100 - 1000 (50Hz/pas)
	LCUT SLOPE	6dB/oct / 18dB/oct
	HCUT FREQ	700 - 4000 (50Hz/pas)/ OFF
	HCUT SLOPE	6dB/oct / 18dB/oct
	AM OUT SELECT	MAIN / SUB
	AM OUT LEVEL	0 - 50 - 100
	TX BPF SEL	50-3050 / 100-2900 / 200-2800 / 300-2700 / 400-2600
	AM MOD SOURCE	MIC / REAR
	MIC GAIN	MCVR / 0 - 100
	REAR SELECT	DATA / USB
	RPORT GAIN	0 - 50 - 100
RPTT SELECT	DAKY / RTS/DTR	
MODE FM	AGC FAST DELAY	20 - 160 - 4000 (20msec/pas)
	AGC MID DELAY	20 - 500 - 4000 (20msec/pas)
	AGC SLOW DELAY	20 - 1500 - 4000 (20msec/pas)
	LCUT FREQ	OFF / 100 - 300 - 1000 (50Hz/pas)
	LCUT SLOPE	6dB/oct / 18dB/oct
	HCUT FREQ	700 - 3000 - 4000 (50Hz/pas) / OFF
	HCUT SLOPE	6dB/oct / 18dB/oct
	FM OUT SELECT	MAIN / SUB
	FM OUT LEVEL	0 - 50 - 100
	FM MOD SOURCE	MIC / REAR
	MIC GAIN	MCVR / 0 - 100
	REAR SELECT	DATA / USB
	RPORT GAIN	0 - 50 - 100
	RPTT SELECT	DAKY / RTS/DTR
RPT SHIFT(28MHz)	0 - 100 - 1000 (10kHz/pas)	
RPT SHIFT(50MHz)	0 - 1000 - 4000 (10kHz/pas)	
MODE PSK/DATA	AGC FAST DELAY	20 - 160 - 4000 (20msec/pas)
	AGC MID DELAY	20 - 500 - 4000 (20msec/pas)
	AGC SLOW DELAY	20 - 1500 - 4000 (20msec/pas)
	PSK TONE	1000 / 1500 / 2000 (Hz)
	DATA SHIFT (SSB)	0 - 1500 - 3000 (10Hz/pas)
	LCUT FREQ	OFF / 100 - 300 - 1000 (50Hz/pas)
	LCUT SLOPE	6dB/oct / 18dB/oct
	HCUT FREQ	700 - 3000 - 4000 (50Hz/pas)/OFF
	HCUT SLOPE	6dB/oct / 18dB/oct

Fonction de menu		Paramètres disponibles (valeur par défaut : en gras)
	DATA OUT SELECT	MAIN / SUB
	DATA OUT LEVEL	0 - 50 - 100
	TX BPF SEL	50-3050 / 100-2900 / 200-2800 / 300-2700 / 400-2600
	DATA MOD SOURCE	MIC / REAR
	REAR SELECT	DATA / USB
	RPORT GAIN	0 - 50 - 100
	RPTT SELECT	DAKY / RTS/DTR
MODE RTTY	AGC FAST DELAY	20 - 160 - 4000 (20msec/pas)
	AGC MID DELAY	20 - 500 - 4000 (20msec/pas)
	AGC SLOW DELAY	20 - 1500 - 4000 (20msec/pas)
	POLARITY RX	NOR / REV
	POLARITY TX	NOR / REV
	LCUT FREQ	OFF / 100Hz - 300Hz - 1000Hz (50Hz/pas)
	LCUT SLOPE	6dB/oct / 18dB/oct
	HCUT FREQ	700Hz - 3000Hz - 4000Hz (50Hz/pas)/ OFF
	HCUT SLOPE	6dB/oct / 18dB/oct
	RTTY OUT SELECT	MAIN / SUB
	RTTY OUT LEVEL	0 - 50 - 100
	RPTT SELECT	DAKY / DTR / RTS
	MARK FREQUENCY	1275 / 2125 (Hz)
	SHIFT FREQUENCY	170 / 200 / 425 / 850 (Hz)
ENCDEC PSK	PSK MODE	BPSK / QPSK
	DECODE AFC RANGE	8 / 15 / 30 (Hz)
	QPSK POLARITY RX	NOR / REV
	QPSK POLARITY TX	NOR / REV
	PSK TX LEVEL	0 - 70 - 100
ENCDEC RTTY	RX USOS	OFF / ON
	TX USOS	OFF / ON
	RX NEW LINE CODE	CR, LF, CR+LF / CR+LF
	TX AUTO CR+LF	OFF / ON
	TX DIDDLE	OFF / BLANK / LTRS
	BAUDOT CODE	CCITT / US
CW SETTING		
MODE CW	AGC FAST DELAY	20 - 160 - 4000 (20msec/pas)
	AGC MID DELAY	20 - 500 - 4000 (20msec/pas)
	AGC SLOW DELAY	20 - 1500 - 4000 (20msec/pas)
	LCUT FREQ	OFF / 100Hz - 250Hz - 1000Hz (50Hz/pas)
	LCUT SLOPE	6dB/oct / 18dB/oct
	HCUT FREQ	700Hz - 1200Hz - 4000Hz (50Hz/pas)/OFF
	HCUT SLOPE	6dB/oct / 18dB/oct
	CW OUT SELECT	MAIN / SUB
	CW OUT LEVEL	0 - 50 - 100
	CW AUTO MODE	OFF / 50M / ON
	CW BK-IN TYPE	SEMI / FULL
	CW BK-IN DELAY	30 - 200 - 3000 (msec)
	CW WAVE SHAPE	1 / 2 / 4 / 6 (msec)
	CW FREQ DISPLAY	DIRECT FREQ / PITCH OFFSET
	PC KEYING	OFF / DAKY / RTS / DTR
	QSK DELAY TIME	15 / 20 / 25 / 30 (msec)
	CW INDICATOR	OFF / ON
KEYER	F KEYER TYPE	OFF / BUG / ELEKEY-A / ELEKEY-B / ELEKEY-Y / ACS
	F KEYER DOT/DASH	NOR / REV
	R KEYER TYPE	OFF / BUG / ELEKEY-A / ELEKEY-B / ELEKEY-Y / ACS
	R KEYER DOT/DASH	NOR / REV
	CW WEIGHT	2,5 - 3,0 - 4,5

Fonction de menu		Paramètres disponibles (valeur par défaut : en gras)
	NUMBER STYLE	1290 / AUNO / AUNT / A2NO / A2NT / 12NO / 12NT
	CONTEST NUMBER	1 - 999
	CW MEMORY 1	TEXT / MESSAGE
	CW MEMORY 2	TEXT / MESSAGE
	CW MEMORY 3	TEXT / MESSAGE
	CW MEMORY 4	TEXT / MESSAGE
	CW MEMORY 5	TEXT / MESSAGE
	REPEAT INTERVAL	1 - 5 - 60 (sec)
DECODE CW	CW DECODE BW	25 / 50 / 100 / 250 (Hz)
OPERATION SETTING		
GENERAL	DECODE RX SELECT	MAIN / SUB
	HEADPHONE MIX	SEPARATE / COMBINE-1 / COMBINE-2
	ANT3 SELECT	TRX / R3-T1 / R3-T2 / RX-ANT
	NB WIDTH	1 / 3 / 10 (msec)
	NB REJECTION	10 / 30 / 40 (dB)
	BEEP LEVEL	0 - 10 - 100
	RF/SQL VR	RF / SQL
	TUNER SELECT	INT / EXT1/EXT2/EXT3
	232C RATE	4800 / 9600 / 19200 / 38400 (bps)
	232C TIME OUT TIMER	10 / 100 / 1000 / 3000 (msec)
	CAT RATE	4800 / 9600 / 19200 / 38400 (bps)
	CAT TIME OUT TIMER	10 / 100 / 1000 / 3000 (msec)
	CAT RTS	OFF / ON
	QMB CH	5ch / 10ch
	MEM GROUP	OFF / ON
	QUICK SPLIT INPUT	OFF / ON
	QUICK SPLIT FREQ	-20 - 5 - 20 (kHz)
	TX TIME OUT TIMER	OFF / 1 - 30 (min)
	MIC SCAN	OFF / ON
	MIC SCAN RESUME	PAUSE / TIME
	REF FREQ FINE ADJ	-25 - 0 - 25
	CS DIAL	RF POWER / MONI LVL / DNR LVL / NB LVL / VOX GAIN / VOX DELAY / ANTI VOX / STEP DIAL / MEM CH / GROUP / R.FIL / LEVEL
	KEYBOARD LANGUAGE	JAPONAIS / ANGLAIS(US) / ANGLAIS(UK) / FRANÇAIS / FRANÇAIS(CA) / ALLEMAND / PORTUGAIS / PORTUGAIS(BR) / ESPAGNOL / ESPAGNOL(AM.LAT) / ITALIEN
RX DSP	APF WIDTH	NARROW / MEDIUM / WIDE
	CONTOUR LEVEL	-40 - -15 - 0 - 20
	CONTOUR WIDTH	1 - 10 - 11
	DNR LEVEL	1 - 15
	IF NOTCH WIDTH	NARROW / WIDE
TX AUDIO	PROC LEVEL	COMP / AMC
	AMC RELEASE TIME	FAST / MID / SLOW
	PRMTRC EQ1 FREQ	OFF / 100 - 700 (100Hz/pas)
	PRMTRC EQ1 LEVEL	-10 - 0 - 5 - 10
	PRMTRC EQ1 BWTH	0 - 10
	PRMTRC EQ2 FREQ	OFF / 700 - 1500 (100Hz/pas)
	PRMTRC EQ2 LEVEL	-10 - 0 - 5 - 10
	PRMTRC EQ2 BWTH	0 - 10
	PRMTRC EQ3 FREQ	OFF / 1500 - 3200 (100Hz/pas)
	PRMTRC EQ3 LEVEL	-10 - 0 - 5 - 10
	PRMTRC EQ3 BWTH	0 - 10
	P PRMTRC EQ1 FREQ	OFF / 100 - 700 (100Hz/pas)
	P PRMTRC EQ1 LEVEL	-10 - 0 - 10

Fonction de menu		Paramètres disponibles (valeur par défaut : en gras)
	P PRMTRC EQ1 BWTH	0 - 2 - 10
	P PRMTRC EQ2 FREQ	OFF / 700 - 1500 (100Hz/pas)
	P PRMTRC EQ2 LEVEL	-10 - 0 - 10
	P PRMTRC EQ2 BWTH	0 - 1 - 10
	P PRMTRC EQ3 FREQ	OFF / 1500 - 3200 (100Hz/pas)
	P PRMTRC EQ3 LEVEL	-10 - 0 - 10
	P PRMTRC EQ3 BWTH	0 - 1 - 10
TX GENERAL	HF MAX POWER	5 - 200 (W) (FTDX101D est 5 - 100W)
	50M MAX POWER	5 - 200 (W) (FTDX101D est 5 - 100W)
	70M MAX POWER	5 - 50 (W)
	AM MAX POWER	5 - 50 (W) (FTDX101D est 5 - 25W)
	VOX SELECT	MIC / DATA
	DATA VOX GAIN	0 - 50 - 100
	EMERGENCY FREQ TX	OFF / ON
TUNING	SSB/CW DIAL STEP	5 / 10 (Hz)
	RTTY/PSK DIAL STEP	5 / 10 (Hz)
	CH STEP	1 / 2.5 / 5 (kHz)
	AM CH STEP	2.5 / 5 / 9 / 10 / 12.5 / 25 (kHz)
	FM CH STEP	5 / 6.25 / 10 / 12.5 / 20 / 25 (kHz)
	MAIN STEPS PER REV.	250 / 500 / 1000
	MPVD STEPS PER REV.	250 / 500
DISPLAY SETTING		
DISPLAY	MY CALL	Max. 12 caractères (FTDX101)
	MY CALL TIME	OFF / 1 / 2 / 3 / 4 / 5 (sec)
	SCREEN SAVER	OFF / 15 / 30 / 60 (min)
	TFT CONTRAST	0 - 10 - 20
	TFT DIMMER	0 - 15 - 20
	LED DIMMER	0 - 10 - 20
	MOUSE POINTER SPEED	0 - 10 - 20
	FREQ STYLE	LIGHT / BOLD
SCOPE	RBW	HIGH / MID / LOW
	SCOPE CTR	FILTER / CAR POINT
	2D DISP SENSITIVITY	NORMAL / HI
	3DSS DISP SENSITIVITY	NORMAL / HI
EXT MONITOR	EXT DISPLAY	OFF / ON
	PIXEL	800x480 / 800x600
EXTENSION SETTING		
DATE & TIME	DAY	-
	MONTH	-
	YEAR	-
	HOUR	-
	MINUTE	-
SD CARD	MEM LIST LOAD	-
	MEM LIST SAVE	-
	MENU LOAD	-
	MENU SAVE	-
	INFORMATIONS	-
	FIRMWARE UPDATE	-
	FORMAT	-
SOFT VERSION		-
CALIBRATION	CALIBRATION	-
RESET	MEMORY CLEAR	-
	MENU CLEAR	-
	ALL RESET	-

RADIO SETTING - MODE SSB -

AGC FAST DELAY

Fonction : Configuration des caractéristiques de diminution de tension AGC-FAST DELAY pour le mode SSB.

Valeurs disponibles : 20 - 4000 msec

Réglage par défaut : 300 msec

Description : Configuration des caractéristiques de diminution de tension AGC par incréments de 20 msec après que le niveau de signal d'entrée devient inférieur au niveau de détection AGC et que la durée HOLD est écoulée.

AGC MID DELAY

Fonction : Configuration des caractéristiques de diminution de tension AGC-MID DELAY pour le mode SSB.

Valeurs disponibles : 20 - 4000 msec

Réglage par défaut : 1000 msec

Description : Configuration des caractéristiques de diminution de tension AGC par incréments de 20 msec après que le niveau de signal d'entrée devient inférieur au niveau de détection AGC et que la durée HOLD est écoulée.

AGC SLOW DELAY

Fonction : Configuration des caractéristiques de diminution de tension AGC-SLOW DELAY pour le mode SSB.

Valeurs disponibles : 20 - 4000 msec

Réglage par défaut : 3000 msec

Description : Configuration des caractéristiques de diminution de tension AGC par incréments de 20 msec après que le niveau de signal d'entrée devient inférieur au niveau de détection AGC et que la durée HOLD est écoulée.

LCUT FREQ

Fonction : Réglage du filtre audio de coupure basse fréquence en mode SSB.

Valeurs disponibles : OFF / 100Hz - 1000Hz

Réglage par défaut : 100Hz

Description : La fréquence de coupure peut être réglée par incréments de 50 Hz entre 100 Hz et 1000 Hz.

LCUT SLOPE

Fonction : Réglage de la pente du filtre audio de coupure basse fréquence en mode SSB.

Valeurs disponibles : 6dB/oct / 18dB/oct

Réglage par défaut : 6dB/oct

HCUT FREQ

Fonction : Réglage du filtre audio de coupure haute fréquence en mode SSB.

Valeurs disponibles : 700Hz - 4000Hz / OFF

Réglage par défaut : 3000Hz

Description : La fréquence de coupure peut être réglée par incréments de 50 Hz entre 700 Hz et 4000 Hz.

HCUT SLOPE

Fonction : Réglage de la pente du filtre audio de coupure haute fréquence en mode SSB.

Valeurs disponibles : 6dB/oct / 18dB/oct

Réglage par défaut : 6dB/oct

SSB OUT SELECT

Fonction : Configuration de la bande de sortie du signal SSB de la prise RTTY/DATA.

Valeurs disponibles : MAIN / SUB

Réglage par défaut : MAIN

Description : Sélection de la bande pour émettre le signal SSB.

SSB OUT LEVEL

Fonction : Réglage du niveau de sortie du signal SSB de réception de la prise RTTY/DATA.

Valeurs disponibles : 0 - 100

Réglage par défaut : 50

TX BPF SEL

Fonction : Sélection de la bande passante audio du modulateur DSP en mode SSB.

Valeurs disponibles : 50-3050 / 100-2900 / 200-2800 / 300-2700 / 400-2600 (Hz)

Réglage par défaut : 300-2700 Hz

SSB MOD SOURCE

Fonction : Sélection de la prise d'entrée du microphone pour le mode SSB.

Valeurs disponibles : MIC / REAR

Réglage par défaut : MIC

Description :

MIC : L'audio est émis depuis la prise MIC en façade.

REAR : Désactivation du circuit du microphone en façade et émission de l'audio/des données par la prise USB ou la prise RTTY/DATA sur le panneau arrière.

REAR SELECT

Fonction : Sélection de la prise d'entrée du signal SSB.

Valeurs disponibles : DATA / USB

Réglage par défaut : DATA

Description : Sélection de la prise d'entrée du signal SSB lorsque "SSB MOD SOURCE" est réglé sur "REAR".

DATA : Entrée depuis la prise RTTY/DATA sur le panneau arrière.

USB : Entrée depuis la prise USB sur le panneau arrière.

RPORT GAIN

Fonction : Réglage du niveau d'entrée du signal SSB lorsque "SSB MOD SOURCE" est réglé sur "REAR".

Valeurs disponibles : 0 - 100

Réglage par défaut : 50

RPTT SELECT

Fonction : Réglage de la commande PTT pour le signal d'émission SSB.

Valeurs disponibles : DAKY / RTS / DTR

Réglage par défaut : DAKY

Description :

DAKY : Contrôle du signal d'émission SSB de la prise RTTY/DATA (broche 3) sur le panneau arrière.

DTR : Contrôle du signal d'émission SSB des ports USB Virtual COM/DTR.

RTS : Contrôle du signal d'émission SSB des ports USB Virtual COM/RTS.

RADIO SETTING - MODE AM -

AGC FAST DELAY

Fonction : Configuration des caractéristiques de diminution de tension AGC-FAST DECAY pour le mode AM.

Valeurs disponibles : 20 - 4000 msec

Réglage par défaut : 1000 msec

Description : Configuration des caractéristiques de diminution de tension AGC par incréments de 20 msec après que le niveau de signal d'entrée devient inférieur au niveau de détection AGC et que la durée HOLD est écoulée.

AGC MID DELAY

Fonction : Configuration des caractéristiques de diminution de tension AGC-MID DELAY pour le mode AM.

Valeurs disponibles : 20 - 4000 msec

Réglage par défaut : 2000 msec

Description : Configuration des caractéristiques de diminution de tension AGC par incréments de 20 msec après que le niveau de signal d'entrée devient inférieur au niveau de détection AGC et que la durée HOLD est écoulée.

AGC SLOW DELAY

Fonction : Configuration des caractéristiques de diminution de tension AGC-SLOW DELAY pour le mode AM.

Valeurs disponibles : 20 - 4000 msec

Réglage par défaut : 4000 msec

Description : Configuration des caractéristiques de diminution de tension AGC par incréments de 20 msec après que le niveau de signal d'entrée devient inférieur au niveau de détection AGC et que la durée HOLD est écoulée.

LCUT FREQ

Fonction : Réglage du filtre audio de coupure basse fréquence en mode AM.

Valeurs disponibles : OFF / 100Hz - 1000Hz

Réglage par défaut : OFF

Description : La fréquence de coupure peut être réglée par incréments de 50 Hz entre 100 Hz et 1000 Hz.

LCUT SLOPE

Fonction : Réglage de la pente du filtre audio de coupure basse fréquence en mode AM.

Valeurs disponibles : 6dB/oct / 18dB/oct

Réglage par défaut : 6dB/oct

HCUT FREQ

Fonction : Réglage du filtre audio de coupure haute fréquence en mode AM.

Valeurs disponibles : 700Hz - 4000Hz / OFF

Réglage par défaut : OFF

Description : La fréquence de coupure peut être réglée par incréments de 50 Hz entre 700 Hz et 4000 Hz.

HCUT SLOPE

Fonction : Réglage de la pente du filtre audio de coupure haute fréquence en mode AM.

Valeurs disponibles : 6dB/oct / 18dB/oct

Réglage par défaut : 6dB/oct

AM OUT SELECT

Fonction : Configuration de la bande de sortie du signal AM de la prise RTTY/DATA.

Valeurs disponibles : MAIN / SUB

Réglage par défaut : MAIN

Description : Sélection de la bande pour émettre le signal AM.

AM OUT LEVEL

Fonction : Réglage du niveau de sortie du signal AM de réception de la prise RTTY/DATA.

Valeurs disponibles : 0 - 100

Réglage par défaut : 50

TX BPF SEL

Fonction : Sélection de la bande passante audio du modulateur DSP en mode AM.

Valeurs disponibles : 50-3050 / 100-2900 / 200-2800
300-2700 / 400-2600 (Hz)

Réglage par défaut : 50-3050 Hz

AM MOD SOURCE

Fonction : Sélection de la prise d'entrée du microphone pour le mode AM.

Valeurs disponibles : MIC / REAR

Réglage par défaut : MIC

Description :

MIC : L'audio est émis depuis la prise MIC en façade.

REAR : Désactivation du circuit du microphone en façade et émission de l'audio/des données par la prise USB ou la prise RTTY/DATA sur le panneau arrière.

MIC GAIN

Fonction : Réglage du gain du microphone pour le mode AM.

Valeurs disponibles : MCVR / 0 - 100

Réglage par défaut : MCVR

Description :

MCVR : Réglage du gain du microphone (0 - 100) avec le bouton [MIC/SPEED] en façade.

0 - 100 : Fixé à la valeur configurée.

REAR SELECT

Fonction : Sélection de la prise d'entrée du signal AM.

Valeurs disponibles : DATA / USB

Réglage par défaut : DATA

Description : Sélection de la prise d'entrée du signal AM lorsque "AM MOD SOURCE" est réglé sur "REAR".

DATA : Entrée depuis la prise RTTY/DATA sur le panneau arrière.

USB : Entrée depuis la prise USB sur le panneau arrière.

RPORT GAIN

Fonction : Réglage du niveau d'entrée du signal AM lorsque "AM MOD SOURCE" est réglé sur "REAR".

Valeurs disponibles : 0 - 100

Réglage par défaut : 50

RPTT SELECT

Fonction : Réglage de la commande PTT pour le signal d'émission AM.

Valeurs disponibles : DAKY / RTS / DTR

Réglage par défaut : DAKY

Description :

DAKY : Contrôle du signal d'émission AM de la prise RTTY/DATA (broche 3) sur le panneau arrière.

DTR : Contrôle du signal d'émission AM des ports USB Virtual COM/DTR.

RTS : Contrôle du signal d'émission AM des ports USB Virtual COM/RTS.

RADIO SETTING - MODE FM -

AGC FAST DELAY

Fonction : Configuration des caractéristiques de diminution de tension AGC-FAST DELAY pour le mode FM.

Valeurs disponibles : 20 - 4000 msec

Réglage par défaut : 160 msec

Description : Configuration des caractéristiques de diminution de tension AGC par incréments de 20 msec après que le niveau de signal d'entrée devient inférieur au niveau de détection AGC et que le durée HOLD est écoulée.

AGC MID DELAY

Fonction : Configuration des caractéristiques de diminution de tension AGC-MID DELAY pour le mode FM.

Valeurs disponibles : 20 - 4000 msec

Réglage par défaut : 500 msec

Description : Configuration des caractéristiques de diminution de tension AGC par incréments de 20 msec après que le niveau de signal d'entrée devient inférieur au niveau de détection AGC et que le durée HOLD est écoulée.

AGC SLOW DELAY

Fonction : Configuration des caractéristiques de diminution de tension AGC-SLOW DELAY pour le mode FM.

Valeurs disponibles : 20 - 4000 msec

Réglage par défaut : 1500 msec

Description : Configuration des caractéristiques de diminution de tension AGC par incréments de 20 msec après que le niveau de signal d'entrée devient inférieur au niveau de détection AGC et que le durée HOLD est écoulée.

LCUT FREQ

Fonction : Réglage du filtre audio de coupure basse fréquence en mode FM.

Valeurs disponibles : OFF / 100Hz - 1000Hz

Réglage par défaut : 300

Description : La fréquence de coupure peut être réglée par incréments de 50 Hz entre 100 Hz et 1000 Hz.

LCUT SLOPE

Fonction : Réglage de la pente du filtre audio de coupure basse fréquence en mode FM.

Valeurs disponibles : 6dB/oct / 18dB/oct

Réglage par défaut : 18dB/oct

HCUT FREQ

Fonction : Réglage du filtre audio de coupure haute fréquence en mode FM.

Valeurs disponibles : 700Hz - 4000Hz/OFF

Réglage par défaut : 3000Hz

Description : La fréquence de coupure peut être réglée par incréments de 50 Hz entre 700 Hz et 4000 Hz.

HCUT SLOPE

Fonction : Réglage de la pente du filtre audio de coupure haute fréquence en mode FM.

Valeurs disponibles : 6dB/oct / 18dB/oct

Réglage par défaut : 18dB/oct

FM OUT SELECT

Fonction : Configuration de la bande de sortie du signal FM de la prise RTTY/DATA.

Valeurs disponibles : MAIN / SUB

Réglage par défaut : MAIN

Description : Sélection de la bande pour émettre le signal FM.

FM OUT LEVEL

Fonction : Réglage du niveau de sortie du signal FM de réception de la prise RTTY/DATA.

Valeurs disponibles : 0 - 100

Réglage par défaut : 50

FM MOD SOURCE

Fonction : Sélection de la prise d'entrée du microphone pour le mode FM.

Valeurs disponibles : MIC / REAR

Réglage par défaut : MIC

Description :

MIC : L'audio est émis depuis la prise MIC en façade.

REAR : Désactivation du circuit du microphone en façade et émission de l'audio/des données par la prise USB ou la prise RTTY/DATA sur le panneau arrière.

MIC GAIN

Fonction : Réglage du gain du microphone pour le mode FM.

Valeurs disponibles : MCVR / 0 - 100

Réglage par défaut : MCVR

Description :

MCVR : Réglage du gain du microphone (0 - 100) avec le bouton [MIC/SPEED] en façade.

0 - 100 : Fixé à la valeur configurée.

REAR SELECT

Fonction : Sélection de la prise d'entrée du signal FM.

Valeurs disponibles : DATA / USB

Réglage par défaut : DATA

Description : Sélection de la prise d'entrée du signal FM lorsque "FM MOD SOURCE" est réglé sur "REAR".

DATA : Entrée depuis la prise RTTY/DATA sur le panneau arrière.

USB : Entrée depuis la prise USB sur le panneau arrière.

RPORT GAIN

Fonction : Réglage du niveau d'entrée du signal FM lorsque "FM MOD SOURCE" est réglé sur "REAR".

Valeurs disponibles : 0 - 100

Réglage par défaut : 50

RPTT SELECT

Fonction : Réglage de la commande PTT pour le signal d'émission FM.

Valeurs disponibles : DAKY / RTS / DTR

Réglage par défaut : DAKY

Description :

DAKY : Contrôle du signal d'émission FM de la prise RTTY/DATA (broche 3) sur le panneau arrière.

DTR : Contrôle du signal d'émission FM des ports USB Virtual COM/DTR.

RTS : Contrôle du signal d'émission FM des ports USB Virtual COM/RTS.

RPT SHIFT(28MHz)

Fonction : Réglage de la fréquence de décalage RPT sur la bande 28 MHz.

Valeurs disponibles : 0 - 1000 kHz

Réglage par défaut : 100 kHz

Description : La fréquence de décalage RPT peut être réglée par incréments de 10 kHz entre 0 kHz et 1000 kHz.

RPT SHIFT(50MHz)

Fonction : Réglage de la fréquence de décalage RPT sur la bande 50 MHz.

Valeurs disponibles : 0 - 4000 kHz

Réglage par défaut : 1000 kHz

Description : La fréquence de décalage RPT peut être réglée par incréments de 10 kHz entre 0 kHz et 4000 kHz.

RADIO SETTING - MODE PSK/DATA -

AGC FAST DELAY

Fonction : Configuration des caractéristiques de diminution de tension AGC-FAST DELAY pour le mode PSK/DATA.

Valeurs disponibles : 20 - 4000 msec

Réglage par défaut : 160 msec

Description : Configuration des caractéristiques de diminution de tension AGC par incréments de 20 msec après que le niveau de signal d'entrée devient inférieur au niveau de détection AGC et que le durée HOLD est écoulée.

AGC MID DELAY

Fonction : Configuration des caractéristiques de diminution de tension AGC-MID DELAY pour le mode PSK/DATA.

Valeurs disponibles : 20 - 4000 msec

Réglage par défaut : 500 msec

Description : Configuration des caractéristiques de diminution de tension AGC par incréments de 20 msec après que le niveau de signal d'entrée devient inférieur au niveau de détection AGC et que le durée HOLD est écoulée.

AGC SLOW DELAY

Fonction : Configuration des caractéristiques de diminution de tension AGC-SLOW DELAY pour le mode PSK/DATA.

Valeurs disponibles : 20 - 4000 msec

Réglage par défaut : 1500 msec

Description : Configuration des caractéristiques de diminution de tension AGC par incréments de 20 msec après que le niveau de signal d'entrée devient inférieur au niveau de détection AGC et que le durée HOLD est écoulée.

PSK TONE

Fonction : Réglage de la tonalité PSK

Valeurs disponibles : 1000 / 1500 / 2000 Hz

Réglage par défaut : 1000 Hz

DATA SHIFT (SSB)

Fonction : Réglage du point de porteuse en mode DATA.

Valeurs disponibles : 0 - 3000 Hz

Réglage par défaut : 1500 Hz

Description : La fréquence peut être réglée par incréments de 10 Hz.

LCUT FREQ

Fonction : Réglage du filtre audio de coupure basse fréquence en mode DATA.

Valeurs disponibles : OFF / 100Hz - 1000Hz

Réglage par défaut : 300

Description : La fréquence de coupure peut être réglée par incréments de 50 Hz entre 100 Hz et 1000 Hz.

LCUT SLOPE

Fonction : Réglage de la pente du filtre audio de coupure basse fréquence en mode DATA.

Valeurs disponibles : 6dB/oct / 18dB/oct

Réglage par défaut : 18dB/oct

HCUT FREQ

Fonction : Réglage du filtre audio de coupure haute fréquence en mode DATA.

Valeurs disponibles : 700Hz - 4000Hz / OFF

Réglage par défaut : 3000Hz

Description : La fréquence de coupure peut être réglée par incréments de 50 Hz entre 700 Hz et 4000 Hz.

HCUT SLOPE

Fonction : Réglage de la pente du filtre audio de coupure haute fréquence en mode DATA.

Valeurs disponibles : 6dB/oct / 18dB/oct

Réglage par défaut : 18dB/oct

DATA OUT SELECT

Fonction : Réglage de la bande de sortie du signal DATA de la prise RTTY/DATA.

Valeurs disponibles : MAIN / SUB

Réglage par défaut : MAIN

Description : Sélection de la bande pour émettre le signal DATA.

DATA OUT LEVEL

Fonction : Réglage du niveau de sortie du signal DATA de réception de la prise RTTY/DATA.

Valeurs disponibles : 0 - 100

Réglage par défaut : 50

TX BPF SEL

Fonction : Sélection de la bande passante audio du modulateur DSP en mode DATA.

Valeurs disponibles : 50-3050 / 100-2900 / 200-2800
300-2700 / 400-2600 (Hz)

Réglage par défaut : 300-27000 Hz

DATA MOD SOURCE

Fonction : Sélection de la prise d'entrée du microphone pour le mode DATA.

Valeurs disponibles : MIC / REAR

Réglage par défaut : REAR

Description :

MIC : L'audio est émis depuis la prise MIC en façade.

REAR : Désactivation du circuit du microphone en façade et émission de l'audio/des données par la prise USB ou la prise RTTY/DATA sur le panneau arrière.

REAR SELECT

Fonction : Sélection de la prise d'entrée du signal DATA.

Valeurs disponibles : DATA / USB

Réglage par défaut : DATA

Description : Sélection de la prise d'entrée du signal AM lorsque "DATA MOD SOURCE" est réglé sur "REAR".

DATA : Entrée vers la prise RTTY/DATA du panneau arrière.

USB : Entrée vers la prise USB du panneau arrière.

RPORT GAIN

Fonction : Réglage du niveau d'entrée du signal DATA lorsque "DATA MOD SOURCE" est réglé sur "REAR".

Valeurs disponibles : 0 - 100

Réglage par défaut : 50

RPTT SELECT

Fonction : Réglage de la commande PTT pour le signal d'émission DATA.

Valeurs disponibles : DAKY / RTS / DTR

Réglage par défaut : DAKY

Description :

DAKY : Contrôle du signal d'émission DATA de la prise RTTY/DATA (broche 3) sur le panneau arrière.

DTR : Contrôle du signal d'émission DATA des ports USB Virtual COM/DTR.

RTS : Contrôle du signal d'émission DATA des ports USB Virtual COM/RTS.

RADIO SETTING - MODE RTTY -

AGC FAST DELAY

Fonction : Configuration des caractéristiques de diminution de tension AGC-FAST DELAY pour le mode RTTY.

Valeurs disponibles : 20 - 4000 msec

Réglage par défaut : 160 msec

Description : Configuration des caractéristiques de diminution de tension AGC par incréments de 20 msec après que le niveau de signal d'entrée devient inférieur au niveau de détection AGC et que la durée HOLD est écoulée.

AGC MID DELAY

Fonction : Configuration des caractéristiques de diminution de tension AGC-MID DELAY pour le mode RTTY.

Valeurs disponibles : 20 - 4000 msec

Réglage par défaut : 500 msec

Description : Configuration des caractéristiques de diminution de tension AGC par incréments de 20 msec après que le niveau de signal d'entrée devient inférieur au niveau de détection AGC et que la durée HOLD est écoulée.

AGC SLOW DELAY

Fonction : Configuration des caractéristiques de diminution de tension AGC-SLOW DELAY pour le mode RTTY.

Valeurs disponibles : 20 - 4000 msec

Réglage par défaut : 1500 msec

Description : Configuration des caractéristiques de diminution de tension AGC par incréments de 20 msec après que le niveau de signal d'entrée devient inférieur au niveau de détection AGC et que la durée HOLD est écoulée.

POLARITY RX

Fonction : Réglage du sens de déplacement pour la réception en mode RTTY.

Valeurs disponibles : NOR / REV

Réglage par défaut : NOR

Description :

NOR : La fréquence 'space' sera inférieure à la fréquence 'mark'.

REV : La fréquence 'mark' sera inférieure à la fréquence 'space'.

POLARITY TX

Fonction : Réglage du sens de déplacement pour l'émission en mode RTTY.

Valeurs disponibles : NOR / REV

Réglage par défaut : NOR

Description :

NOR : La fréquence 'space' sera inférieure à la fréquence 'mark'.

REV : La fréquence 'mark' sera inférieure à la fréquence 'space'.

LCUT FREQ

Fonction : Réglage du filtre audio de coupure basse fréquence en mode RTTY.

Valeurs disponibles : OFF / 100Hz - 1000Hz

Réglage par défaut : 300Hz

Description : La fréquence de coupure peut être réglée par incréments de 50 Hz entre 100 Hz et 1000 Hz.

LCUT SLOPE

Fonction : Réglage de la pente du filtre audio de coupure basse fréquence en mode RTTY.

Valeurs disponibles : 6dB/oct / 18dB/oct

Réglage par défaut : 18dB/oct

HCUT FREQ

Fonction : Réglage du filtre audio de coupure haute fréquence en mode RTTY.

Valeurs disponibles : 700Hz - 4000Hz / OFF

Réglage par défaut : 3000Hz

Description : La fréquence de coupure peut être réglée par incréments de 50 Hz entre 700 Hz et 4000 Hz.

HCUT SLOPE

Fonction : Réglage de la pente du filtre audio de coupure haute fréquence en mode RTTY.

Valeurs disponibles : 6dB/oct / 18dB/oct

Réglage par défaut : 18dB/oct

RTTY OUT SELECT

Fonction : Configuration de la bande de sortie du signal RTTY de la prise RTTY/DATA.

Valeurs disponibles : MAIN / SUB

Réglage par défaut : MAIN

Description : Sélection de la bande de sortie du signal RTTY.

RTTY OUT LEVEL

Fonction : Réglage du niveau de sortie du signal RTTY de réception de la prise RTTY/DATA.

Valeurs disponibles : 0 - 100

Réglage par défaut : 50

RPTT SELECT

Fonction : Réglage de la commande PTT pour le signal d'émission RTTY.

Valeurs disponibles : DAKY / RTS / DTR

Réglage par défaut : DAKY

Description :

DAKY : Contrôle du signal d'émission RTTY de la prise RTTY/DATA (broche 3) sur le panneau arrière.

DTR : Contrôle du signal d'émission RTTY des ports USB Virtual COM/DTR.

RTS : Contrôle du signal d'émission RTTY des ports USB Virtual COM/RTS.

MARK FREQUENCY

Fonction : Réglage de la fréquence 'mark' pour le mode RTTY.

Valeurs disponibles : 1275 / 2125 (Hz)

Réglage par défaut : 2125Hz

SHIFT FREQUENCY

Fonction : Réglage de la largeur de déplacement pour le mode RTTY.

Valeurs disponibles : 170 / 200 / 425 / 850 (Hz)

Réglage par défaut : 170Hz

RADIO SETTING - ENCDEC PSK -

PSK MODE

Fonction : Sélection du mode de fonctionnement du mode PSK.

Valeurs disponibles : BPSK / QPSK

Réglage par défaut : BPSK

Description :

BPSK : C'est le mode standard. Utilisez normalement ce mode.

QPSK : Ce mode possède une fonction de correction des erreurs.

DECODE AFC RANGE

Fonction : Sélection de la plage de fonctionnement (ou bande passante) de la fonction AFC.

Valeurs disponibles : 8 / 15 / 30 (Hz)

Réglage par défaut : 15 Hz

Description : Accord automatique du signal PSK dans la plage définie pour la fréquence d'affichage.

QPSK POLARITY RX

Fonction : Configuration du sens de déplacement de phase de décodage QPSK.

Valeurs disponibles : NOR / REV

Réglage par défaut : NOR

Description : Réglage du sens de déplacement de phase pendant la réception QPSK.

NOR : Utilisez normalement ce mode.

REV : Inversion de la phase de décodage.

QPSK POLARITY TX

Fonction : Réglage du sens de déplacement de phase d'encodage QPSK.

Valeurs disponibles : NOR / REV

Réglage par défaut : NOR

Description : Réglage du sens de déplacement de phase pour l'émission QPSK.

NOR : Utilisez normalement ce mode.

REV : Inversion de la phase d'encodage.

PSK TX LEVEL

Fonction : Configuration du niveau de sortie des données pendant la communication PSK.

Valeurs disponibles : 0 - 100

Réglage par défaut : 70

RADIO SETTING - ENCDEC RTTY -

RX USOS

Fonction : Activation/désactivation de la fonction RX USOS.

Valeurs disponibles : OFF / ON

Réglage par défaut : ON

Description : Lorsque le symbole espace est reçu, la fonction RX USOS qui passe automatiquement à la réception de caractère (LTRS) est activée ou désactivée.

TX USOS

Fonction : Activation/désactivation de la fonction TX USOS.

Valeurs disponibles : OFF / ON

Réglage par défaut : ON

Description : Lors de la transmission d'un nombre et d'un symbole suivis d'un symbole espace, la fonction TX USOS qui insère de force le code FIGS est activée ou désactivée.

RX NEW LINE CODE

Fonction : Sélection du code de commande utilisé pour le retour chariot pendant la réception en RTTY.

Valeurs disponibles : CR, LF, CR+LF / CR+LF

Réglage par défaut : CR, LF, CR+LF

Description : Définition du code pour effectuer un changement de ligne pour RTTY.

CR, LF, CR+LF : Exécution d'un saut de ligne avec tous les codes.

CR+LF : Le changement de ligne n'est effectué que pour le code CR + LF.

TX AUTO CR+LF

Fonction : Activation/désactivation de l'envoi du code de retour chariot (CR+LF) pendant l'émission en RTTY.

Valeurs disponibles : OFF / ON

Réglage par défaut : ON

TX DIDDLE

Fonction : Sélection du code de transmission lorsqu'il n'y a aucun caractère à transmettre.

Valeurs disponibles : OFF / BLANK / LTRS

Réglage par défaut : BLANK

Description : Ce code est envoyé lorsqu'il n'y a aucune caractère à envoyer.

BLANK : Si aucun caractère n'est transmis, un code vierge est transmis.

LTRS : Lorsqu'aucun caractère n'est transmis, le code lettre est transmis.

OFF : Le code n'est pas transmis.

BAUDOT CODE

Fonction : Sélection du code Baudot utilisé pour le mode RTTY.

Valeurs disponibles : CCITT / US

Réglage par défaut : US

CW SETTING - MODE CW -

AGC FAST DELAY

Fonction : Configuration des caractéristiques de diminution de tension AGC-FAST DELAY pour le mode CW.

Valeurs disponibles : 20 - 4000 msec

Réglage par défaut : 160 msec

Description : Configuration des caractéristiques de diminution de tension AGC par incréments de 20 msec après que le niveau de signal d'entrée devient inférieur au niveau de détection AGC et que le durée HOLD est écoulée.

AGC MID DELAY

Fonction : Configuration des caractéristiques de diminution de tension AGC-MID DELAY pour le mode CW.

Valeurs disponibles : 20 - 4000 msec

Réglage par défaut : 500 msec

Description : Configuration des caractéristiques de diminution de tension AGC par incréments de 20 msec après que le niveau de signal d'entrée devient inférieur au niveau de détection AGC et que le durée HOLD est écoulée.

AGC SLOW DELAY

Fonction : Configuration des caractéristiques de diminution de tension AGC-SLOW DELAY pour le mode CW.

Valeurs disponibles : 20 - 4000 msec

Réglage par défaut : 1500 msec

Description : Configuration des caractéristiques de diminution de tension AGC par incréments de 20 msec après que le niveau de signal d'entrée devient inférieur au niveau de détection AGC et que le durée HOLD est écoulée.

LCUT FREQ

Fonction : Réglage du filtre audio de coupure basse fréquence en mode CW.

Valeurs disponibles : OFF / 100Hz - 1000Hz

Réglage par défaut : 250Hz

Description : La fréquence de coupure peut être réglée par incréments de 50 Hz entre 100 Hz et 1000 Hz.

LCUT SLOPE

Fonction : Réglage de la pente du filtre audio de coupure basse fréquence en mode CW.

Valeurs disponibles : 6dB/oct / 18dB/oct

Réglage par défaut : 18dB/oct

HCUT FREQ

Fonction : Réglage du filtre audio de coupure haute fréquence en mode CW.

Valeurs disponibles : 700Hz - 4000Hz / OFF

Réglage par défaut : 1200Hz

Description : La fréquence de coupure peut être réglée par incréments de 50 Hz entre 700 Hz et 4000 Hz.

HCUT SLOPE

Fonction : Réglage de la pente du filtre audio de coupure haute fréquence en mode CW.

Valeurs disponibles : 6dB/oct / 18dB/oct

Réglage par défaut : 18dB/oct

CW OUT SELECT

Fonction : Configuration de la bande de sortie du signal CW de la prise RTTY/DATA.

Valeurs disponibles : MAIN / SUB

Réglage par défaut : MAIN

Description : Sélection de la bande pour émettre le signal CW.

CW OUT LEVEL

Fonction : Réglage du niveau de sortie du signal CW de la prise RTTY/DATA.

Valeurs disponibles : 0 - 100

Réglage par défaut : 50

CW AUTO MODE

Fonction : Activation/désactivation de la manipulation CW pendant le trafic en SSB.

Valeurs disponibles : OFF / 50M (50MHz) / ON

Réglage par défaut : OFF

Description :

OFF : Désactivation de la manipulation CW pendant le trafic en SSB.

50M : Activation de la manipulation CW pendant le trafic en SSB sur 50 MHz (pas en HF).

ON : Activation de la manipulation CW pendant le trafic en SSB sur toutes les bandes TX.

CW BK-IN TYPE

Fonction : Réglage de la fonction Break-in CW.

Valeurs disponibles : SEMI / FULL

Réglage par défaut : SEMI

Description :

SEMI : Un court délai est prévu après la manipulation CW, avant que l'émetteur-récepteur revienne au mode de réception.

Le temps de rétablissement du récepteur peut être modifié avec "CW BK-IN DELAY".

FULL : L'émetteur-récepteur revient immédiatement au mode de réception après chaque manipulateur levé CW (mode QSK).

CW BK-IN DELAY

Fonction : Réglage de la temporisation CW.

Valeurs disponibles : 30 msec - 3000 msec

Réglage par défaut : 200 msec

Description : Le délai peut être modifié entre 30 msec et 3000 msec.

CW WAVE SHAPE

Fonction : Sélection de la forme de l'onde porteuse CW (temps de montée/descente).

Valeurs disponibles : 1ms / 2ms / 4ms / 6ms

Réglage par défaut : 4ms (msec)

Description : Configuration des temps de montée et de descente de l'enveloppe de manipulation en mode CW (forme d'onde d'émission).

CW FREQ DISPLAY

Fonction : Réglage du décalage de fréquence PITCH.

Valeurs disponibles : DIRECT FREQ / PITCH OFFSET

Réglage par défaut : PITCH OFFSET

Description : Réglage du décalage de fréquence affiché lorsque le mode de l'émetteur-récepteur alterne entre SSB et CW.

DIRECT FREQ : Affichage de la même fréquence en mode CW qu'en mode SSB sans aucun décalage ajouté.

PITCH OFFSET : Affichage de la fréquence en mode CW avec le décalage de pitch ajouté. Lorsque CW BFO est réglé sur USB, la fréquence affichée augmente et lorsque CW BFO est réglé sur LSB, la fréquence affichée diminue avec le décalage de pitch ajouté.

PC KEYING

Fonction : Réglage de la prise RTTY/DATA pour la manipulation PC.

Valeurs disponibles : OFF / DAKY / RTS / DTR

Réglage par défaut : OFF

Description :

OFF : Désactivation de la manipulation PC de DATA PTT (broche 3) de la prise RTTY/DATA.

DAKY : Contrôle de l'émission depuis la prise RTTY/DATA (broche 3) sur le panneau arrière.

RTS : Contrôle de l'émission depuis les ports USB Virtual COM/RTS.

DTR : Contrôle de l'émission depuis les ports USB Virtual COM/DTR.

QSK DELAY TIME

Fonction : Réglage du délai avant l'émission du signal de manipulation.

Valeurs disponibles : 15 / 20 / 25 / 30 msec

Réglage par défaut : 15 msec

Description : Le délai en mode QSK avant l'émission du signal CW peut être réglé par incréments de 5 msec.

CW INDICATOR

Fonction : Paramètres d'affichage de barre indiqués sous l'afficheur de fonction du filtre en mode CW.

Valeurs disponibles : OFF / ON

Réglage par défaut : ON

Description : En mode CW, la barre située sous l'afficheur de fonction du filtre peut être réglée sur ON ou OFF.

CW SETTING - KEYS -

F KEYS TYPE

Fonction : Sélection du mode de fonctionnement désiré du manipulateur pour le dispositif branché dans la prise KEY en façade.

Valeurs disponibles : OFF / BUG / ELEKEY-A/
ELEKEY-B / ELEKEY-Y / ACS

Réglage par défaut : ELEKEY-B

Description :

OFF : Désactive la fonction du manipulateur.

BUG : Fonctionne comme un "manipulateur BUG". Seul le côté "Point" est généré automatiquement (le côté "Trait" est généré manuellement).

ELEKEY-A : Un élément de code ("Point" ou "Trait") est émis en appuyant sur les deux côtés du manipulateur.

ELEKEY-B : En appuyant sur les deux côtés du manipulateur, le côté "Trait" actuellement généré est émis, suivi du côté "Point" (ou dans l'ordre inverse).

ELEKEY-Y : En appuyant sur les deux côtés du manipulateur, le côté "Trait" actuellement généré est émis, suivi du côté "Point" (ou dans l'ordre inverse).

Pendant la transmission du côté "Trait", le premier côté "Point" émis ne sera pas enregistré.

ACS : Fonctionne comme le "manipulateur à fonction de commande d'espacement automatique" qui règle avec précision l'espace entre les caractères pour qu'ils aient la même longueur qu'un trait (trois points de long).

F KEYS DOT/DASH

Fonction : Inversion des connexions de la prise en façade du manipulateur CW.

Valeurs disponibles : NOR / REV

Réglage par défaut : NOR

Description :

NOR : Appuyez sur le côté droit du manipulateur pour émettre le signal "Point" et appuyez sur le côté gauche du manipulateur pour émettre le signal "Trait".

REV : Appuyez sur côté gauche du manipulateur pour émettre le signal "Trait" et appuyez sur le côté droit du manipulateur pour émettre le signal "Point".

R KEYER TYPE

Fonction : Sélection du mode de fonctionnement désiré du manipulateur pour le dispositif branché dans la prise KEY du panneau arrière.

Valeurs disponibles : OFF / BUG / ELEKEY-A / ELEKEY-B / ELEKEY-Y / ACS

Réglage par défaut : ELEKEY-B

Description :

OFF : Désactive la fonction du manipulateur.

BUG : Fonctionne comme un "manipulateur BUG". Seul le côté "Point" est généré automatiquement (le côté "Trait" est généré manuellement).

ELEKEY-A : Un élément de code ("Point" ou "Trait") est émis en appuyant sur les deux côtés du manipulateur.

ELEKEY-B : En appuyant sur les deux côtés du manipulateur, le côté "Trait" actuellement généré est émis, suivi du côté "Point" (ou dans l'ordre inverse).

ELEKEY-Y : En appuyant sur les deux côtés du manipulateur, le côté "Trait" actuellement généré est émis, suivi du côté "Point" (ou dans l'ordre inverse).

Pendant la transmission du côté "Trait", le premier côté "Point" émis ne sera pas enregistré.

ACS : Fonctionne comme le "manipulateur avec fonction de réglage d'espacement automatique" qui règle avec précision l'espace entre les caractères pour qu'ils aient la même longueur qu'un trait (trois points de long).

R KEYER DOT/DASH

Fonction : Inversion des connexions de la prise arrière du manipulateur CW.

Valeurs disponibles : NOR / REV

Réglage par défaut : NOR

Description :

NOR : Appuyez sur le côté droit du manipulateur pour émettre le signal "Point" et appuyez sur le côté gauche du manipulateur pour émettre le signal "Trait".

REV : Appuyez sur côté gauche du manipulateur pour émettre le signal "Trait" et appuyez sur le côté droit du manipulateur pour émettre le signal "Point".

CW WEIGHT

Fonction : Réglage du rapport point/trait CW du manipulateur.

Valeurs disponibles : 2,5 - 4,5

Réglage par défaut : 3,0

Description : Réglage du rapport "points" : "traits" pour le manipulateur électronique intégré.

NUMBER STYLE

Fonction : Sélection du format "Coupure" du numéro de contest pour un numéro de contest intégré.

Valeurs disponibles : 1290 / AUNO / AUNT / A2NO / A2NT / 12NO / 12NT

Réglage par défaut : 1290

Description : Abrège les chiffres "Un", "Deux", "Neuf" et "Zéro" en utilisant le code Morse pour envoyer le numéro de contest.

1290 : N'abrège pas le numéro de contest.

AUNO : Abrège en "A" pour "Un", "U" pour "Deux", "N" pour "Neuf", et "O" pour "Zéro".

AUNT : Abrège en "A" pour "Un", "U" pour "Deux", "N" pour "Neuf", et "T" pour "Zéro".

A2NO : Abrège en "A" pour "Un", "N" pour "Neuf", et "O" pour "Zéro". N'abrège pas le nombre "Deux".

A2NT : Abrège en "A" pour "Un", "N" pour "Neuf", et "T" pour "Zéro". N'abrège pas le nombre "Deux".

12NO : Abrège en "N" pour "Neuf", et "O" pour "Zéro". N'abrège pas les nombres "Un" et "Deux".

12NT : Abrège en "N" pour "Neuf", et "T" pour "Zéro". N'abrège pas les nombres "Un" et "Deux".

CONTEST NUMBER

Fonction : Entrée du numéro de contest initial qui augmente/diminue chaque fois que le message CW est envoyé pendant les QSO de contest.

Valeurs disponibles : 1 - 999

Réglage par défaut : 1

CW MEMORY 1

Fonction : Sélection de la méthode d'enregistrement pour le manipulateur de contest "CW MEMORY 1".

Valeurs disponibles : TEXT / MESSAGE

Réglage par défaut : TEXT

Description :

TEXT : Utilisation du FH-2 en option ou de l'écran tactile pour entrer le texte (page 6162).

MESSAGE : Utilisation du manipulateur pour enregistrer le texte dans le manipulateur de mémoire de contest (page 5960).

CW MEMORY 2

Fonction : Sélection de la méthode d'enregistrement pour le manipulateur de contest "CW MEMORY 2".

Valeurs disponibles : TEXT / MESSAGE

Réglage par défaut : TEXT

Description :

TEXT : Utilisation du FH-2 en option ou de l'écran tactile pour entrer le texte (page 6162).

MESSAGE : Utilisation du manipulateur pour enregistrer le texte dans le manipulateur de mémoire de contest (page 5960).

CW MEMORY 3

Fonction : Sélection de la méthode d'enregistrement pour le manipulateur de contest "CW MEMORY 3".

Valeurs disponibles : TEXT / MESSAGE

Réglage par défaut : TEXT

Description :

TEXT : Utilisation du FH-2 en option ou de l'écran tactile pour entrer le texte (page 6162).

MESSAGE : Utilisation du manipulateur pour enregistrer le texte dans le manipulateur de mémoire de contest (page 5960).

CW MEMORY 4

Fonction : Sélection de la méthode d'enregistrement pour le manipulateur de contest "CW MEMORY 4".

Valeurs disponibles : TEXT / MESSAGE

Réglage par défaut : TEXT

Description :

TEXT : Utilisation du FH-2 en option ou de l'écran tactile pour entrer le texte (page 6162).

MESSAGE : Utilisation du manipulateur pour enregistrer le texte dans le manipulateur de mémoire de contest (page 5960).

CW MEMORY 5

Fonction : Sélection de la méthode d'enregistrement pour le manipulateur de contest "CW MEMORY 5".

Valeurs disponibles : TEXT / MESSAGE

Réglage par défaut : TEXT

Description :

TEXT : Utilisation du FH-2 en option ou de l'écran tactile pour entrer le texte (page 6162).

MESSAGE : Utilisation du manipulateur pour enregistrer le texte dans le manipulateur de mémoire de contest (page 5960).

REPEAT INTERVAL

Fonction : Réglage de l'intervalle entre chaque répétition du message de balise.

Valeurs disponibles : 1 - 60 (sec)

Réglage par défaut : 5 sec.

Description : Réglage de l'intervalle pour l'émission du code CW enregistré dans le manipulateur de mémoire de contest comme balise.

Sur l'écran "CW MESSAGE MEMORY", appuyez sur le numéro enregistré avec le code à transmettre et maintenez-le enfoncé. Le message du code Morse CW sera transmis aux intervalles définis.

CW SETTING - DECODE CW -

CW DECODE BW

Fonction : Sélection de la bande passante de la fonction AFC.

Valeurs disponibles : 25 / 50 / 100 / 250 (Hz)

Réglage par défaut : 100Hz

OPERATION SETTING - GÉNÉRAL -

DECODE RX SELECT

Fonction : Réglage de la bande à décoder en mode CW, RTTY et PSK.

Valeurs disponibles : MAIN / SUB

Réglage par défaut : MAIN

HEADPHONE MIX

Fonction : Sélection d'un des trois modes de mélange audio lorsqu'un casque est utilisé pendant la double réception.

Valeurs disponibles : SEPARATE / COMBINE-1 / COMBINE-2

Réglage par défaut : SEPARATE

Description :

SEPARATE : L'audio du récepteur de la bande principale (MAIN) n'est entendu que dans l'oreille gauche, et l'audio du récepteur de la sous-bande (SUB) n'est entendu que dans l'oreille droite.

COMBINE-1 : L'audio des récepteurs de la bande principale (MAIN) et de la sous-bande (SUB) est entendu dans les deux oreilles, mais l'audio de la sous-bande est atténué dans l'oreille gauche et l'audio de la bande principale est atténué dans l'oreille droite.

COMBINE-2 : L'audio des récepteurs de la bande principale (MAIN) et de la sous-bande (SUB) est fusionné et entendu dans les deux oreilles de la même façon.

ANT3 SELECT

Fonction : Sélection des opérations pour le connecteur "ANT 3/RX"

Valeurs disponibles : TRX / R3-T1 / R3-T2 / RX-ANT

Réglage par défaut : TRX

Description : Configuration du fonctionnement du connecteur d'antenne "ANT 3/RX" du panneau arrière.

TRX : Émission et réception au connecteur ANT 3/RX.

R3-T1 : Le connecteur ANT 3/RX permet la réception et le connecteur ANT 1 permet l'émission.

R3-T2 : Le connecteur ANT 3/RX permet la réception et le connecteur ANT 2 permet l'émission.

RX-ANT : Les opérations de réception et d'émission sont interdites au connecteur ANT 3/RX.

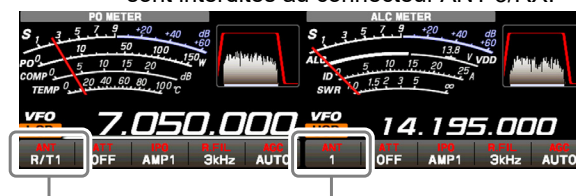

Configuration de ANT 3/RX	Affichage	Fonction
-	1	Émission et réception au connecteur ANT 1.
-	2	Émission et réception au connecteur ANT 2.
TRX	3	Émission et réception au connecteur ANT 3/RX.
R3-T1	R/T1	Le connecteur ANT 3/RX permet la réception et le connecteur ANT 1 permet l'émission.
R3-T2	R/T2	Le connecteur ANT 3/RX permet la réception et le connecteur ANT 2 permet l'émission.
RX-ANT	RANT	Les opérations de réception et d'émission sont interdites au connecteur ANT 3/RX.

NB WIDTH

Fonction : Réglage de la durée de l'impulsion de suppression de bruit pour correspondre aux différents types de bruits compatibles avec la fonction de suppresser de bruit.

Valeurs disponibles : 1 / 3 / 10 (msec)

Réglage par défaut : 3msec

Description : Réduction du bruit de longue durée ainsi que des bruits impulsifs en modifiant le réglage.

NB REJECTION

Fonction : Sélection du niveau d'atténuation du bruit.

Valeurs disponibles : 10 / 30 / 40 (dB)

Réglage par défaut : 30dB

BEEP LEVEL

Fonction : Réglage du volume du bip.

Valeurs disponibles : 0 - 100

Réglage par défaut : 10

Description : Plus le réglage est élevé, plus le son est fort.

RF/SQL VR

Fonction : Sélection du mode de fonctionnement du bouton RF/SQL.

Valeurs disponibles : RF / SQL

Réglage par défaut : RF

Description :

RF : Fonctionne comme le bouton de réglage du gain RF.

SQL : Fonctionne comme le bouton de réglage du niveau de squelch.

TUNER SELECT

Fonction : Configuration des coupleurs d'antenne interne et externe (branchement du FC-40 à la prise jack Tuner du panneau arrière).

Valeurs disponibles : INT / EXT1 / EXT2 / EXT3

Réglage par défaut : INT

Description : Sélectionnez l'utilisation du "coupleur d'antenne intégré" ou du "coupleur d'antenne externe (FC-40)". Pour utiliser un coupleur d'antenne externe (FC-40), sélectionnez le connecteur d'antenne à brancher.

INT: Utilisez le coupleur d'antenne intégré. Le coupleur d'antenne externe (FC-40) ne peut pas être utilisé.

EXT1: Utilisez un coupleur d'antenne externe (FC-40) branché au connecteur ANT 1.

EXT2: Utilisez un coupleur d'antenne externe (FC-40) branché au connecteur ANT 2.

EXT3: Utilisez un coupleur d'antenne externe (FC-40) branché au connecteur ANT 3/RX.

Remarque : La borne RS-232C ne peut pas être utilisée pendant l'utilisation du coupleur d'antenne externe (FC-40). Le coupleur d'antenne intégré ne peut pas être utilisé lorsqu'un connecteur d'antenne est branché au coupleur d'antenne externe (FC-40).

232C RATE

Fonction : Réglage du débit en bauds pour l'entrée CAT de la prise RS-232C.

Valeurs disponibles : 4800 / 9600 / 19200 / 38400 bps

Réglage par défaut : 4800 bps

232C TIME OUT TIMER

Fonction : Temporisateur pour une entrée de commande RS-232C.

Valeurs disponibles : 10 / 100 / 1000 / 3000 (msec)

Réglage par défaut : 10 msec

Description : Réglage du compte à rebours du temporisateur pour une entrée de commande RS-232C.

CAT RATE

Fonction : Réglage du débit en bauds pour une entrée de commande CAT de la prise USB.

Valeurs disponibles : 4800 / 9600 / 19200 / 38400 bps

Réglage par défaut : 4800 bps

CAT TIME OUT TIMER

Fonction : Réglage du temporisateur pour une entrée de commande CAT.

Valeurs disponibles : 10 / 100 / 1000 / 3000 (msec)

Réglage par défaut : 10 msec

Description : Réglage du compte à rebours du temporisateur pour une entrée de commande CAT de la prise USB.

CAT RTS

Fonction : Configuration du réglage du port CAT RTS.

Valeurs disponibles : OFF / ON

Réglage par défaut : ON

Description : Contrôle de l'ordinateur avec le signal RTS.

ON : Contrôle de l'état de l'ordinateur avec le signal RTS.

OFF : Désactivation de la fonction de contrôle.

QMB CH

Fonction : Nombre de paramètres de canaux de la banque de mémoire rapide.

Valeurs disponibles : 5ch / 10ch

Réglage par défaut : 5ch

Description : Réglage du nombre de canaux qui peuvent être enregistrés dans la banque de mémoire rapide.

MEM GROUP

Fonction : Réglage de la fonction du groupe de mémoire.

Valeurs disponibles : OFF / ON

Réglage par défaut : OFF

Description : Réglage de ce paramètre sur "ON" pour diviser les canaux de mémoire en 6 groupes.

QUICK SPLIT INPUT

Fonction : Entrée d'une fréquence de décalage Quick Split.

Valeurs disponibles : OFF / ON

Réglage par défaut : OFF

Description : Lorsque ce paramètre est réglé sur "ON", la fréquence de décalage Quick Split peut être entrée depuis le clavier à l'écran.

QUICK SPLIT FREQ

Fonction : Sélection de la valeur de décalage de la fréquence lorsque la fonction Quick Split est activée.

Valeurs disponibles : -20 - 0 - 20kHz (1 kHz/pas)

Réglage par défaut : 5kHz

- Appuyez sur la touche [SPLIT] et maintenez-la enfoncée pour activer la fréquence Split de la sous-bande, qui décale l'émetteur de la fréquence spécifiée.
- Chaque fois que la touche [SPLIT] est maintenue enfoncée, le décalage de fréquence est augmenté de la valeur du réglage.

TX TIME OUT TIMER

Fonction : Réglage du compte à rebours du temporisateur.

Valeurs disponibles : OFF / 1 - 30 min

Réglage par défaut : OFF

Description : Lorsque la fonction de temporisateur est active, un bip est émis lorsqu'une émission continue approche du temps programmé. Environ 10 secondes plus tard, l'émetteur-récepteur est forcé de revenir au mode de réception.

MIC SCAN

Fonction : Activation de la fonction de balayage automatique du microphone.

Valeurs disponibles : OFF / ON

Réglage par défaut : ON

Description : Réglage du fonctionnement des touches UP/DWN sur le microphone.

ON : Commence à balayer automatiquement en appuyant sur la touche UP/DWN pendant 1 seconde ou plus (le balayage continue même après avoir relâché le bouton). Pour arrêter le balayage, appuyez à nouveau brièvement sur la touche UP/DWN ou appuyez sur le bouton PTT pour émettre.

OFF : Balaye seulement pendant que la touche UP/DWN est maintenu enfoncé. Pour arrêter le balayage, relâchez le bouton.

MIC SCAN RESUME

Fonction : Réglage de la fonction de reprise du balayage.

Valeurs disponibles : PAUSE / TIME

Réglage par défaut : TIME

Description :

PAUSE : Pendant le balayage automatique, le balayage est maintenu jusqu'à ce que le signal disparaisse.

TIME : Si le signal ne disparaît pas dans un délai de cinq secondes, le balayage reprend pour le canal actif suivant (fréquence).
S'il n'y a aucun signal, le balayage continue.

REF FREQ FINE ADJ

Fonction : Réglage de l'oscillateur de référence.

Valeurs disponibles : -25 - 0 - 25

Réglage par défaut : 0

Description : La fréquence peut être étalonnée en branchant un compteur de fréquence à l'émetteur-récepteur, ou en recevant une fréquence standard telle que WWV ou WWVH.

CS DIAL

Fonction : Réglage du fonctionnement du cadran

MPVD lorsque la touche [C.S] est enfoncée.

Valeurs disponibles : RF POWER / MONI LVL /

DNR LVL / NB LVL / VOX GAIN

VOX DELAY / ANTI VOX

STEP DIAL / MEM CH

GROUP / R.FIL.

Réglage par défaut : MEM CH

Description :

RF POWER : Réglage de la puissance d'émission.

MONI LVL : Réglage du volume du moniteur.

DNR LVL : Ajustement du niveau DNR.

NB LVL : Ajustement du niveau NB

VOX GAIN : Ajustement du gain VOX.

VOX DELAY : Ajustement du délai VOX.

ANTIVOX : Ajustement d'ANTI VOX.

STEP DIAL : Réglage des pas de changement de fréquence.

MEM CH : Sélection des canaux de mémoire.

GROUP : Sélection du groupe de mémoire.

R.FIL : Sélection de la largeur de bande passante du filtre roofing.

LEVEL : Ajustement du niveau de l'écran 3DSS.

KEYBOARD LANGUAGE

Fonction : Sélection de la langue du clavier.

Valeurs disponibles : JAPONAIS / ANGLAIS(US)

ANGLAIS(UK) / FRANÇAIS

FRANÇAIS(CA) / ALLEMAND

PORTUGAIS

PORTUGAIS(BR)

ESPAGNOL / ESPAGNOL(AM. LAT.)

ITALIEN

Réglage par défaut : Dépend de la version de l'émetteur-récepteur.

OPERATION SETTING

- RX DSP -

APF WIDTH

Fonction : Sélection de la largeur de bande du filtre de crête audio.

Valeurs disponibles : NARROW / MEDIUM/WIDE

Réglage par défaut : MEDIUM

Description : En mode CW, la fréquence centrale de crête APF est réglée en fonction de la fréquence CW PITCH et de la largeur de bande APF choisie. Pour écouter confortablement le signal désiré, sélectionnez l'une des trois largeurs de bande du filtre de crête.

CONTOUR LEVEL

Fonction : Réglage du GAIN du circuit CONTOUR.

Valeurs disponibles : -40 - 0 - 20

Réglage par défaut : -15

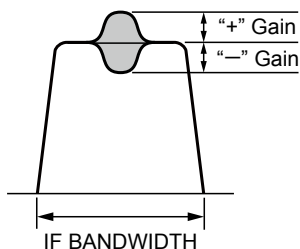

CONTOUR WIDTH

Fonction : Réglage de largeur de bande ("Q") du circuit CONTOUR.

Valeurs disponibles : 1 - 11

Réglage par défaut : 10

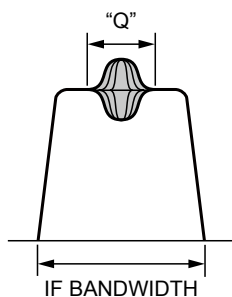

DNR LEVEL

Fonction : Réglage de la réponse du réducteur de bruit numérique.

Valeurs disponibles : 1 - 15

Réglage par défaut : 1

IF NOTCH WIDTH

Fonction : Réglage de la caractéristique de largeur de bande d'atténuation du filtre notch IF DSP.

Valeurs disponibles : NARROW / WIDE

Réglage par défaut : WIDE

Description : Réglage de la caractéristique de largeur de bande d'atténuation du filtre notch IF DSP sur "NARROW" ou "WIDE".

OPERATION SETTING

- TX AUDIO -

PROC LEVEL

Fonction : Règle le niveau de la fonction AMC et le niveau de compression de la fonction de processeur vocal.

Valeurs disponibles : COMP / AMC

Réglage par défaut : AMC

Description :

COMP : Appuyez sur le bouton [MIC/SPEED] pour activer la fonction de processeur vocal puis réglez le niveau de compression avec le bouton [PROC/PITCH]. Lorsque la fonction de processeur vocal est désactivée, le niveau de la fonction AMC peut être réglé avec le bouton [PROC/PITCH].

AMC : Le bouton [PROC/PITCH] agit comme le bouton de réglage de niveau pour la fonction AMC, que la fonction de processeur vocal soit activée ou désactivée.

AMC RELEASE TIME

Fonction : Réglage de la vitesse de suivi du réglage de niveau AMC

Valeurs disponibles : FAST / MID / SLOW

Réglage par défaut : MID

Description : Réglage de la vitesse de suivi du niveau audio d'entrée de la fonction AMC.

PRMTRC EQ1 FREQ

Fonction : Réglage de la fréquence centrale de la gamme basse pour l'égaliseur paramétrique à 3 bandes.

Valeurs disponibles : OFF / 100 - 700 (Hz)

Réglage par défaut : OFF

Description : Sélection de la fréquence centrale de la gamme basse de l'égaliseur paramétrique à 3 bandes par pas de 100 Hz entre "100 Hz" et "700 Hz".

PRMTRC EQ1 LEVEL

Fonction : Réglage du gain pour la gamme basse de l'égaliseur paramétrique à 3 bandes.

Valeurs disponibles : -10 - 0 - 10 (dB)

Réglage par défaut : 5

Description : Réglage du gain pour la gamme basse de l'égaliseur paramétrique à 3 bandes entre "-10 dB" et "+10 dB".

PRMTRC EQ1 BWTH

Fonction : Réglage de la variation de largeur ("Q") pour la gamme basse de l'égaliseur paramétrique à 3 bandes.

Valeurs disponibles : 0 - 10

Réglage par défaut : 10

Description : Sélection de la valeur de la largeur (Q) pour la gamme basse de l'égaliseur paramétrique à 3 bandes entre "0" et "10".

PRMTRC EQ2 FREQ

Fonction : Réglage de la fréquence centrale pour la gamme moyenne de l'égaliseur paramétrique à 3 bandes.

Valeurs disponibles : OFF / 700 - 1500 (Hz)

Réglage par défaut : OFF

Description : Réglage de la fréquence centrale pour la gamme moyenne de l'égaliseur paramétrique à 3 bandes par pas de 100 Hz entre "700 Hz" et "1500 Hz".

PRMTRC EQ2 LEVEL

Fonction : Réglage du gain pour la gamme moyenne de l'égaliseur paramétrique à 3 bandes.

Valeurs disponibles : -10 - 0 - 10 (dB)

Réglage par défaut : 5

Description : Sélection du réglage du gain pour la gamme moyenne de l'égaliseur paramétrique à 3 bandes entre "-10 dB" et "+10 dB".

PRMTRC EQ2 BWTH

Fonction : Réglage de la variation de largeur ("Q") pour la gamme moyenne de l'égaliseur paramétrique à 3 bandes.

Valeurs disponibles : 0 - 10

Réglage par défaut : 10

Description : Sélection de la largeur ("Q") pour la gamme moyenne de l'égaliseur paramétrique à 3 bandes entre "0" et "10".

PRMTRC EQ3 FREQ

Fonction : Réglage de la fréquence centrale pour la gamme haute de l'égaliseur paramétrique à 3 bandes.

Valeurs disponibles : OFF/1500 - 3200 (Hz)

Réglage par défaut : OFF

Description : Sélection du réglage de la fréquence centrale pour la gamme haute de l'égaliseur paramétrique à 3 bandes par pas de 100 Hz entre "1500 Hz" et "3200 Hz".

PRMTRC EQ3 LEVEL

Fonction : Réglage du gain pour la gamme haute de l'égaliseur paramétrique à 3 bandes.

Valeurs disponibles : -10 - 0 - 10 (dB)

Réglage par défaut : +5

Description : Sélection du le réglage du gain pour la gamme haute de l'égaliseur paramétrique à 3 bandes entre "-10 dB" et "+10 dB".

PRMTRC EQ3 BWTH

Fonction : Sélection du réglage de la largeur ("Q") pour la gamme haute de l'égaliseur paramétrique à 3 bandes.

Valeurs disponibles : 0 - 10

Réglage par défaut : 10

Description : Sélection du réglage de la largeur ("Q") pour la gamme haute de l'égaliseur paramétrique à 3 bandes entre "0" et "10".

P PRMTRC EQ1 FREQ

Fonction : Sélection de la fréquence centrale pour la gamme basse de l'égaliseur paramétrique à 3 bandes lorsque l'AMC ou le processeur vocal est activé.

Valeurs disponibles : OFF / 100 - 700 (Hz)

Réglage par défaut : OFF

Description : Activation lorsque l'AMC ou le processeur vocal est réglé sur "ON". Réglage de la fréquence centrale pour la gamme basse de l'égaliseur paramétrique à 3 bandes par pas de 100 Hz entre "100 Hz" et "700 Hz".

P PRMTRC EQ1 LEVEL

Fonction : Sélection du réglage du gain pour la gamme basse de l'égaliseur paramétrique à 3 bandes lorsque l'AMC ou le processeur vocal est activé.

Valeurs disponibles : -10 - 0 - 10 (dB)

Réglage par défaut : 0

Description : Activation lorsque l'AMC ou le processeur vocal est réglé sur "ON" et réglage du gain pour la gamme basse de l'égaliseur paramétrique à 3 bandes entre "-10 dB" et "+10 dB".

P PRMTRC EQ1 BWTH

Fonction : Sélection de la largeur ("Q") pour la gamme basse de l'égaliseur paramétrique à 3 bandes lorsque l'AMC ou le processeur vocal est activé.

Valeurs disponibles : 0 - 10

Réglage par défaut : 2

Description : Activation lorsque l'AMC ou le processeur vocal est réglé sur "ON" et réglage de la largeur ("Q") pour la gamme basse de l'égaliseur paramétrique à 3 bandes entre "1" et "10".

P PRMTRC EQ2 FREQ

Fonction : Sélection de la fréquence centrale pour la gamme moyenne de l'égaliseur paramétrique à 3 bandes lorsque l'AMC ou le processeur vocal est activé.

Valeurs disponibles : OFF / 700 - 1500 (Hz)

Réglage par défaut : OFF

Description : Sélection de la fréquence centrale pour la gamme moyenne de l'égaliseur paramétrique à 3 bandes par pas de 100 Hz entre "700 Hz" et "1500 Hz" lorsque l'AMC ou le processeur vocal est activé.

P PRMTRC EQ2 LEVEL

Fonction : Réglage du gain pour la gamme moyenne de l'égaliseur paramétrique à 3 bandes lorsque l'AMC ou le processeur vocal est activé.

Valeurs disponibles : -10 - 0 - 10 (dB)

Réglage par défaut : 0

Description : Sélection du réglage du gain pour la gamme moyenne de l'égaliseur paramétrique 3 bandes entre "-10 dB" et "+10 dB" lorsque l'AMC ou le processeur vocal est activé.

P PRMTRC EQ2 BWTH

Fonction : Réglage de la largeur ("Q") pour la gamme moyenne de l'égaliseur paramétrique à 3 bandes lorsque l'AMC ou le processeur vocal est activé.

Valeurs disponibles : 0 - 10

Réglage par défaut : 1

Description : Activation lorsque l'AMC ou le processeur vocal est réglé sur "ON" et sélection du réglage de la largeur ("Q") pour la gamme moyenne de l'égaliseur paramétrique à 3 bandes entre "0" et "10".

P PRMTRC EQ3 FREQ

Fonction : Réglage de la fréquence centrale pour la gamme haute de l'égaliseur paramétrique à 3 bandes lorsque l'AMC ou le processeur vocal est activé.

Valeurs disponibles : OFF/1500 - 3200 (Hz)

Réglage par défaut : OFF

Description : Activation lorsque l'AMC ou le processeur vocal est réglé sur "ON" et sélection du réglage de la fréquence centrale pour la gamme haute de l'égaliseur paramétrique à 3 bandes par pas de 100 Hz entre "1500 Hz" et "3200 Hz".

P PRMTRC EQ3 LEVEL

Fonction : Réglage du gain pour la gamme haute de l'égaliseur paramétrique à 3 bandes lorsque l'AMC ou le processeur vocal est activé.

Valeurs disponibles : -10 - 0 - 10 (dB)

Réglage par défaut : 0

Description : Activation lorsque l'AMC ou le processeur vocal est réglé sur "ON" et sélection du réglage du gain pour la gamme haute de l'égaliseur paramétrique à 3 bandes entre "-10 dB" et "+10 dB".

P PRMTRC EQ3 BWTH

Fonction : Réglage de la largeur ("Q") pour la gamme haute de l'égaliseur paramétrique à 3 bandes lorsque l'AMC ou le processeur vocal est activé.

Valeurs disponibles : 0 - 10

Réglage par défaut : 1

Description : Activation lorsque l'AMC ou le processeur vocal est réglé sur "ON" et sélection de la largeur ("Q") pour la gamme haute de l'égaliseur paramétrique à 3 bandes entre "0" et "10".

OPERATION SETTING

- TX GENERAL -

HF MAX POWER

Fonction : Réglage de la puissance de sortie RF d'émission de la bande HF.

Valeurs disponibles : 5 - 200 W (FTDX101MP)
5 - 100 W (FTDX101D)

Réglage par défaut : 200 W (FTDX101MP)
100 W (FTDX101D)

50M MAX POWER

Fonction : Réglage de la puissance de sortie RF d'émission de la bande 50 MHz.

Valeurs disponibles : 5 - 200 W (FTDX101MP)
5 - 100 W (FTDX101D)

Réglage par défaut : 200 W (FTDX101MP)
100 W (FTDX101D)

70M MAX POWER

Fonction : Réglage de la puissance de sortie RF d'émission de la bande 70 MHz.

Valeurs disponibles : 5 - 50 W (FTDX101MP)
5 - 25 W (FTDX101D)

Réglage par défaut : 50 W (FTDX101MP)
25 W (FTDX101D)

AM MAX POWER

Fonction : Réglage de la puissance de sortie RF d'émission du mode AM.

Valeurs disponibles : 5 - 25W
Réglage par défaut : 25W

VOX SELECT

Fonction : Sélection de la fonction VOX.

Valeurs disponibles : MIC / DATA

Réglage par défaut : MIC

Description :

MIC : Fonctionnement via l'entrée de la prise MIC (microphone).

DATA : Fonctionnement via l'entrée de la prise RTTY/ DATA ou USB.

DATA VOX GAIN

Fonction : Réglage du GAIN VOX quand VOX est utilisé pendant l'envoi/la réception de données (PSK, RTTY, etc.).

Valeurs disponibles : 0 - 100

Réglage par défaut : 50

Description : Réglage du gain VOX d'entrée de données au point où le signal de données active l'émetteur de façon fiable, et désactive l'émission lorsqu'il n'y a pas de signal de données.

EMERGENCY FREQ TX

Fonction : Activation du fonctionnement TX/RX sur le Canal d'urgence pour l'Alaska, 5167.5 kHz.

Valeurs disponibles : OFF / ON

Réglage par défaut : OFF

Description : Lorsque cet élément de menu est réglé sur "ON", la fréquence distincte de 5167.5 kHz est activée. Le Canal d'urgence pour l'Alaska se trouve entre le canal de mémoire PMS "M-P9U (ou 5-10)" et le canal de mémoire "M-01".

Important : L'utilisation de cette fréquence est réservée aux stations qui opèrent en Alaska ou à proximité, et uniquement en cas d'urgence (jamais pour des opérations de routine). Voir §97.401(c) des Réglementations FCC.

OPERATION SETTING

- TUNING -

SSB/CW DIAL STEP

Fonction : Réglage de la vitesse d'accord du bouton principal en mode SSB et CW.

Valeurs disponibles : 5 / 10 (Hz)

Réglage par défaut : 20

RTTY/PSK DIAL STEP

Fonction : Réglage de la vitesse d'accord du bouton principal en mode RTTY et PSK.

Valeurs disponibles : 5 / 10 (Hz)

Réglage par défaut : 20

CH STEP

Fonction : Sélection des pas de fréquence pour le bouton [MULTI].

Valeurs disponibles : 1 / 2.5 / 5 (kHz)

Réglage par défaut : 2.5 kHz

AM CH STEP

Fonction : Sélection des pas de fréquence pour les touches [UP]/[DWN] du microphone et le bouton [MULTI] en mode AM.

Valeurs disponibles : 2.5 / 5 / 9 / 10 / 12.5 / 25 (kHz)

Réglage par défaut : 5kHz

FM CH STEP

Fonction : Sélection des pas de fréquence pour les touches [UP]/[DWN] du microphone et le bouton [MULTI] en mode FM.

Valeurs disponibles : 5 / 6.25 / 10 / 12.5 / 20 / 25 (kHz)

Réglage par défaut : 5kHz

MAIN STEPS PER REV.

Fonction : Réglage du pas de fréquence en tournant le bouton principal.

Valeurs disponibles : 250 / 500 / 1000

Réglage par défaut : 500

MPVD STEPS PER REV.

Fonction : Réglage du pas de fréquence en tournant l'anneau MPVD.

Valeurs disponibles : 250 / 500

Réglage par défaut : 500

DISPLAY SETTING

- DISPLAY -

MY CALL

Fonction : Programmation d'un indicatif ou d'un nom.

Valeurs disponibles : Jusqu'à 12 caractères

alphanumériques

Réglage par défaut : FTDX101

Description : Définition des caractères à afficher sur l'écran d'accueil à la mise sous tension.

MY CALL TIME

Fonction : Réglage de la durée d'affichage des caractères enregistrés dans "MY CALL".

Valeurs disponibles : OFF / 1 / 2 / 3 / 4 / 5 (sec)

Réglage par défaut : 1 sec.

Description : Réglage de la durée pendant laquelle "My Call" est affiché sur l'écran d'accueil après la mise sous tension.

SCREEN SAVER

Fonction : Réglage de la durée avant l'activation de l'économiseur d'écran.

Valeurs disponibles : OFF / 15 / 30 / 60 (min)

Réglage par défaut : 60 min

Description : Si l'émetteur-récepteur n'est pas utilisé pendant la durée définie, un économiseur d'écran est activé pour éviter que l'écran TFT brûle.

TFT CONTRAST

Fonction : Réglage du contraste de l'afficheur TFT.

Valeurs disponibles : 0 - 20

Réglage par défaut : 10

TFT DIMMER

Fonction : Réglage de la luminosité de l'afficheur TFT.

Valeurs disponibles : 0 - 20

Réglage par défaut : 15

Description : Plus le réglage est haut, plus l'éclairage devient brillant.

LED DIMMER

Fonction : Réglage de la luminosité des LED des touches.

Valeurs disponibles : 0 - 20

Réglage par défaut : 10

Description : Plus le réglage est haut, plus l'éclairage devient brillant.

MOUSE POINTER SPEED

Fonction : Réglage de la vitesse du mouvement du pointeur de la souris.

Valeurs disponibles : 0 - 20

Réglage par défaut : 10

Description : Plus le réglage est haut, pour le pointeur de la souris se déplace rapidement.

FREQ STYLE

Fonction : Réglage de la police d'affichage de la fréquence.

Valeurs disponibles : LIGHT (fin) / BOLD (gras)

Réglage par défaut : BOLD

DISPLAY SETTING - SCOPE -

RBW

Fonction : Réglage de la résolution de l'affichage de l'analyseur de spectre.

Valeurs disponibles : HIGH / MID / LOW

Réglage par défaut : HIGH

Description : Lorsque le réglage est HIGH, l'image est divisée avec précision.

SCOPE CTR

Fonction : Réglage du centre de l'écran du scope et de la position de repère.

Valeurs disponibles : FILTER / CAR POINT

Réglage par défaut : CAR POINT

Description :

FILTER : Par rapport au centre du filtre.

CAR POINT : En fonction des points de la porteuse de signal.

2D DISP SENSITIVITY

Fonction : Modification de la sensibilité de l'affichage en cascade.

Valeurs disponibles : NORMAL / HI

Réglage par défaut : HI

Description :

NORMAL : Affichage à sensibilité normale.

HI : Affichage à sensibilité élevée.

3DSS DISP SENSITIVITY

Fonction : Modification de la sensibilité de l'afficheur 3DSS.

Valeurs disponibles : NORMAL / HI

Réglage par défaut : HI

Description :

NORMAL : Affichage à sensibilité normale.

HI : Affichage à sensibilité élevée.

DISPLAY SETTING - EXT MONITOR -

EXT DISPLAY

Fonction : Réglage de la sortie du signal vidéo de la borne EXT-DISPLAY sur le panneau arrière.

Valeurs disponibles : OFF / ON

Réglage par défaut : OFF

Description :

OFF : Aucune sortie de signal vidéo.

ON : Un signal vidéo est émis.

PIXEL

Fonction : Sélection de la résolution de l'écran du moniteur vidéo externe.

Valeurs disponibles : 800x480 / 800x600

Réglage par défaut : 800x480

EXTENSION SETTING - DATE & TIME -

DAY

Réglage de la date (jour).

MONTH

Réglage de la date (mois).

YEAR

Réglage de la date (année).

HOUR

Réglage de l'heure (heure).

Réglage au format 24 heures.

MINUTE

Réglage de l'heure (minutes).

EXTENSION SETTING - SD CARD -

MEM LIST LOAD

Fonction : Chargement des informations des canaux de mémoire sauvegardées sur la carte mémoire SD dans l'émetteur-récepteur.

MEM LIST SAVE

Fonction : Sauvegarde des informations des canaux de mémoire sur la carte mémoire SD.

MENU LOAD

Fonction : Chargement des informations du menu de configuration sauvegardées sur la carte mémoire SD dans l'émetteur-récepteur.

MENU SAVE

Fonction : Sauvegarde des informations du menu de configuration sur la carte mémoire SD.

INFORMATIONS

Fonction : Affichage des informations de la carte mémoire SD.

Description : Affichage de la capacité totale et l'espace libre de la carte mémoire SD.

FIRMWARE UPDATE

Fonction : Mise à jour du micrologiciel de la série FTDX101.

Description : Lorsqu'une nouvelle mise à jour du micrologiciel est disponible pour la série FTDX101, allez sur le site YAESU pour télécharger les données de programmation et mettez à jour le micrologiciel de la série FTDX101.

FORMAT

Fonction : Formatage (initialisation) de la carte mémoire SD.

Description : Formatage d'une carte mémoire micro SD à utiliser avec cet émetteur-récepteur.

EXTENSION SETTING - SOFT VERSION -

Description : Affichage de la version logicielle.

EXTENSION SETTING - CALIBRATION -

CALIBRATION

Fonction : Affichage de l'étalonnage de position de contact.

Description : Si la position de contact et le fonctionnement sont différents, c'est à dire que le contact ne fonctionne pas ou une autre fonction fonctionne, étalonnez la position de contact de l'afficheur TFT.

1. Sélectionnez [CALIBRATION] puis appuyez sur le bouton [MULTI].
2. Touchez "+" en haut à gauche de l'afficheur. Pour annuler l'étalonnage, appuyez sur la touche [S.MENU].
3. Touchez "+" affiché dans un autre endroit.
4. Répétez l'étape 3 puis touchez "+" au centre de l'afficheur pour terminer l'étalonnage.

EXTENSION SETTING - RESET -

MEMORY CLEAR

Fonction : Réinitialisation de la mémoire

Description : Seules les informations enregistrées dans le canal de mémoire sont initialisées (toutes effacées).



Le contenu du canal de mémoire "M-01" revient au réglage initial "7.00.000 MHz, LSB" et ne peut pas être supprimé.



Les informations de la mémoire peuvent être sauvegardées sur la carte SD.

MENU CLEAR

Fonction : Réinitialisation du menu de configuration

Description : Seul le contenu du menu de configuration est initialisé (réglage par défaut).



Les informations du menu de configuration peuvent être sauvegardées sur la carte SD.

ALL RESET

Fonction : Réinitialisation de tous les paramètres

Description : La mémoire, le menu de configuration et tous les autres paramètres sont initialisés et configurés au réglage par défaut.

Réinitialisation du microprocesseur

Les canaux de mémoire, les menus de configuration et différents paramètres peuvent être initialisés et ramenés à leur configuration d'usine.

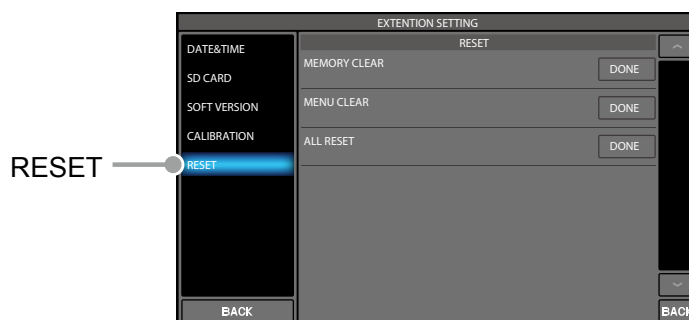
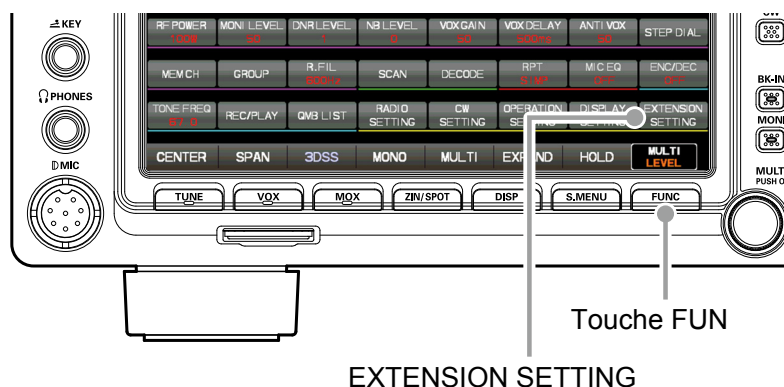

1. Affichez l'écran de sélection des éléments à réinitialiser.
Sélectionnez [FUNC] → [EXTENSION SETTING] → [RESET]
2. Touchez "DONE" sur l'élément que vous souhaitez réinitialiser (voir ci-dessous).
Ou sélectionnez un élément avec le bouton [MULTI] et appuyez sur le bouton [MULTI].
Un écran de confirmation s'affiche pour l'exécution de la réinitialisation.

MEMORY CLEAR (Réinitialisation de la mémoire)

Seul le contenu du canal de mémoire est initialisé (configuration d'usine).

Toutes les informations enregistrées seront effacées, mais le canal M-01 reviendra à la configuration initiale de 7.00.000 MHz, LSB.

MENU CLEAR (Réinitialisation du menu de configuration)

Seul le contenu du menu de configuration est ramené aux valeurs par défaut (paramètres d'usine).

ALL RESET (Réinitialisation de tous les paramètres)

Initialise tous les paramètres de cet appareil, y compris les différents paramètres, mémoires et menus de configuration, et rétablit les paramètres d'usine.

3. Touchez [OK] ou sélectionnez [OK] avec le bouton [MULTI] et appuyez sur le bouton [MULTI] pour effectuer la réinitialisation.
Pour annuler la réinitialisation, touchez [CANCEL] ou sélectionnez [CANCEL] avec le bouton [MULTI] et appuyez sur le bouton [MULTI].
4. L'appareil est mis hors tension puis est remis sous tension automatiquement.
La réinitialisation est terminée.

Accessoires en option

Coupleur automatique d'antenne externe FC-40 (pour antenne filaire)

Le FC-40 utilise le circuit de commande intégré au transceiver, qui permet à l'opérateur de régler et de contrôler le fonctionnement automatique du FC-40, qui est installé près du point d'alimentation de l'antenne. Le FC-40 utilise des composants thermiquement stables spécialement sélectionnés et est logé dans un boîtier étanche conçu pour résister aux conditions ambiantes sévères et garantir une grande fiabilité.

L'association de composants de commutation à semi-conducteurs et de relais grande vitesse sélectionnés avec soin permet au FC-40 de s'adapter à une grande variété d'antennes dans un ROS de 2 :1 sur n'importe quelle fréquence de bande amateur (de 160 à 6 mètres), généralement en moins de huit secondes. La puissance de l'émetteur nécessaire à l'adaptation peut être aussi faible que 4-60 watts, et les réglages d'adaptation sont automatiquement enregistrés dans la mémoire pour pouvoir être rappelés instantanément lorsque la même plage de fréquence est sélectionnée ultérieurement.

Consultez le manuel d'utilisation du FC-40 pour des instructions détaillées.



En fonction de l'installation et de l'emplacement de certaines antennes, il n'est pas toujours possible de régler un ROS faible.

• Interconnexions de la série FTDX101

Après avoir installé le FC-40, branchez les câbles du FC-40 dans les prises jack ANT et TUNER sur le panneau arrière de l'émetteur-récepteur série FTDX101.

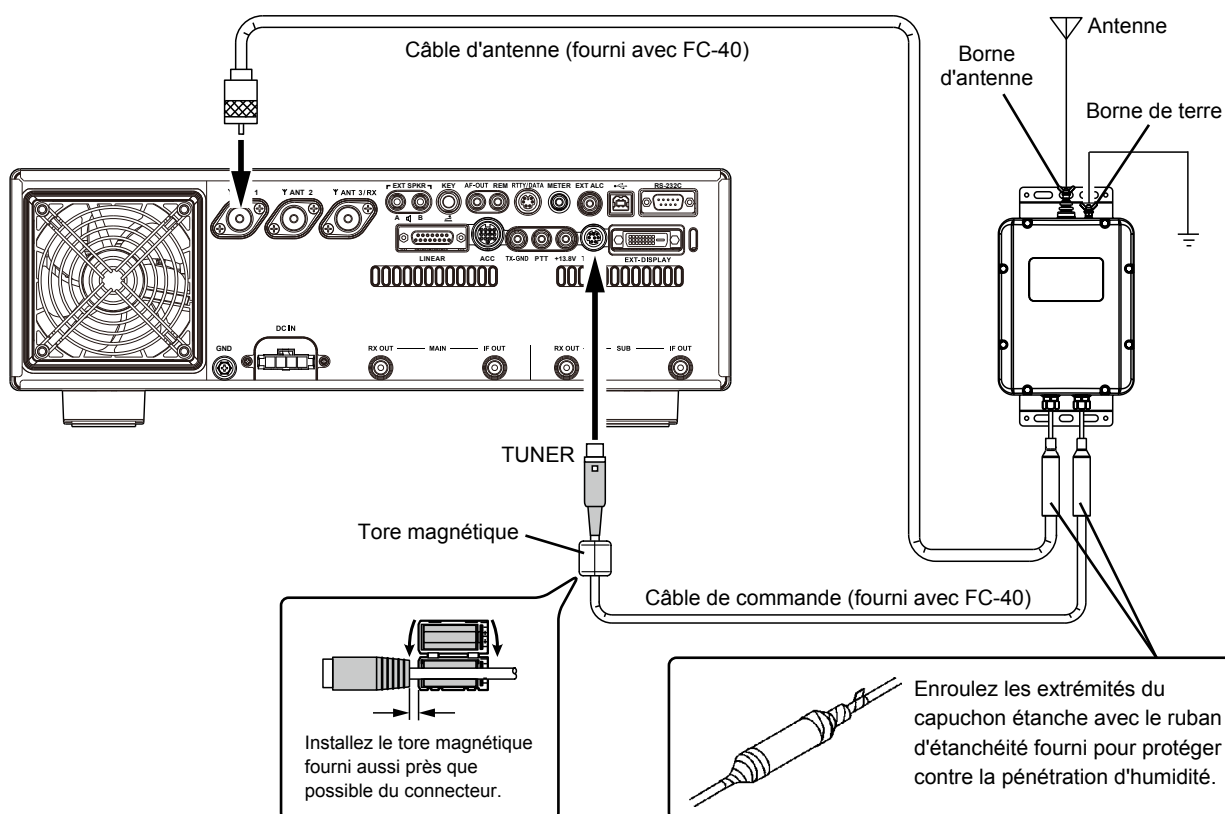

● Configuration de la série FTDX101

Le coupleur automatique d'antenne FC-40 en option permet le réglage automatique d'un câble coaxial pour présenter une impédance nominale de 50 Ohms à la prise jack ANT du FTDX101.

Avant que l'accord puisse commencer, le FTDX101 doit être configuré pour reconnaître que le FC-40 est utilisé.

La configuration est effectuée avec le mode Menu de configuration :

1. Appuyez sur la touche [FUNC].
2. Sélectionnez [OPERATION SETTING] → [GENERAL] → [TUNER SELECT].
3. Sélectionnez le connecteur d'antenne auquel est branché le FC-40.
EXT1 : Branchement au connecteur ANT 1.
EXT2 : Branchement au connecteur ANT 2.
EXT3 : Branchement au connecteur ANT 3/RX.
4. Appuyez sur la touche [FUNC] pour enregistrer le nouveau réglage et quitter le menu de configuration.
5. Appuyez sur la touche [FUNC] pour revenir au fonctionnement normal.



- Le coupleur d'antenne intégré et la prise jack RS-232C ne peuvent pas être utilisés pendant le fonctionnement lorsque le connecteur d'antenne est branché avec le FC-40.
- Si le FC-40 est utilisé avec le FTDX101MP, la puissance d'émission maximum du connecteur d'antenne branché avec le FC-40 sera automatiquement 100 W.

Fonctionnement

1. Appuyez sur la touche [TUNE].
La LED à l'intérieur de la touche [TUNE] s'allume en orange et la fonction d'accord est activée.

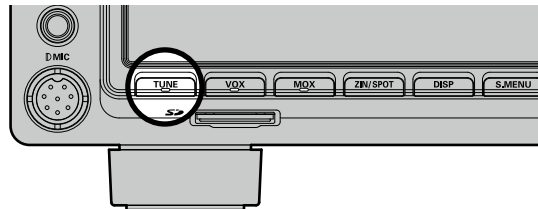

2. Appuyez sur la touche [TUNE] et maintenez-la enfoncée pour lancer l'accord automatique.
 - L'émetteur est activé et la LED dans la touche [TUNE] clignote pendant que la procédure d'accord est en cours.
 - Lorsque le point d'accord optimal a été atteint, l'émetteur-récepteur revient à la réception et la LED dans la touche [TUNE] s'allume en continu (au lieu de clignoter).

- Veillez à brancher une prise de terre efficace à la borne GND du FC-40.
- Le signal porteur émet en continu pendant que la procédure d'accord est en cours. Veuillez contrôler la fréquence de fonctionnement avant de commencer la procédure d'accord. Veillez à ne pas interférer avec d'autres opérateurs qui peuvent déjà utiliser la fréquence.
- Il est normal d'entendre le bruit des relais pendant que la procédure d'accord est en cours.
- Si l'impédance ne peut pas être adaptée par le FC-40 à plus de 2 :1, et si l'icône "HI-SWR" clignote, le microprocesseur ne conservera pas les données d'accord pour cette fréquence, car le FC-40 suppose que vous allez ajuster ou réparer votre système d'antenne pour corriger la condition de ROS élevé.

Commande FH-2 en option

Le clavier de télécommande FH-2 en option permet d'enregistrer et de transmettre des messages vocaux (mémoire vocale). Le FH-2 est aussi la commande du manipulateur de mémoire de contest pendant le trafic en CW.

- Les modes SSB / AM / FM ont cinq canaux de mémoire vocale (de 20 secondes chaque) pour le stockage et la lecture d'enregistrements vocaux (page 5253).
- Le manipulateur de mémoire CW a 5 canaux pour la mémoire MESSAGE et la mémoire TEXT (page 5960).

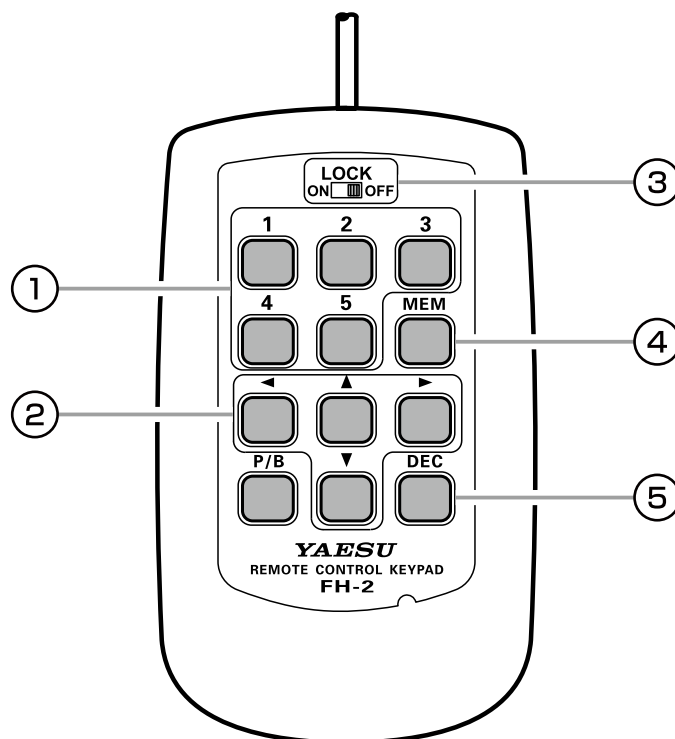

① Mémoire vocale : 5 canaux de mémoire pour le manipulateur de mémoire

Dans le cas de la mémoire vocale, il est possible d'enregistrer jusqu'à 20 secondes d'audio sur chaque canal.

La "Mémoire MESSAGE" et la "Mémoire TEXT" sont disponibles pour le manipulateur de mémoire de contest.

Chaque canal de "Mémoire MESSAGE" est capable de conserver un message CW de 50 caractères en utilisant la norme PARIS pour les caractères et la longueur des mots.

Chaque canal de "Mémoire TEXT" est capable de conserver un maximum de 50 caractères.

② Touches du curseur

Pendant la programmation du manipulateur de mémoire de contest, ces touches permettent de déplacer le curseur et de sélectionner les caractères de texte.

Le curseur peut être déplacé dans 4 directions différentes (haut/bas/droite/gauche).

NOTE : Généralement, ces touches sont utilisées pour changer la fréquence VFO. Appuyez sur les touches [▲]/[▼] pour modifier la fréquence avec les mêmes incréments que les interrupteurs [UP]/[DWN] du microphone. Appuyez sur les touches [◀]/[▶] pour modifier la fréquence par pas de 100 kHz.

③ Interrupteur LOCK

Les touches du clavier FH-2 peuvent être verrouillées en réglant cet interrupteur sur "ON".

④ Touche MEM

Appuyez sur cette touche pour enregistrer une mémoire vocale ou une mémoire de manipulateur de contest.

⑤ Touche DEC

Si vous utilisez la fonction de numéro de contest séquentiel du manipulateur de contest, appuyez sur cette touche pour décrétement (diminuer) le numéro de contest actuel d'un chiffre (ex. du n° 198 au n° 197, etc.)

*Aucune fonction n'est attribuée à la touche [P/B].

Généralités

Gammes de fréquence Tx :	1.8 MHz - 54 MHz (bandes radioamateur seulement) 70 MHz - 70.5 MHz (bandes radioamateur du Royaume-Uni seulement)
Gamme de fréquence Rx :	30 kHz - 75 MHz (fonctionnement) 1.8 MHz - 29.699999 MHz (performance spécifiée, bandes radioamateurs seulement) 50 MHz - 53.999999 MHz (performance spécifiée, bandes radioamateurs seulement) 70 MHz - 70.499999 MHz (performance spécifiée, bandes radioamateurs du Royaume-Uni seulement)
Modes d'émission :	A1A (CW), A3E (AM), J3E (LSB, USB), F3E (FM), F1B (RTTY), G1B (PSK31)
Pas de fréquence :	1/5/10 Hz (SSB, CW), 10/100 Hz (AM, FM)
Impédance de l'antenne :	50 Ohms, déséquilibré (coupleur d'antenne désactivé) 16,7 - 150 Ohms, déséquilibré (Tuner activé, bandes radioamateurs 1.8 MHz – 29.7 MHz) 25 - 100 Ohms, déséquilibré (tuner activé, bandes radioamateurs 50 MHz)
Plage de température de fonctionnement :	+32 °F à +122 °F (0 °C à +50 °C)
Stabilité de fréquence :	±0,1 ppm (après 1 minute à +14 °F à +140 °F [-10 °C à +60 °C])
Tension d'alimentation :	AC 100 V / 200 V (FTDX101MP) DC 13,8 V ± 10% (masse négative)(FTDX101D)
Power Consumption (Approx.):	Rx (signal absent) 100VA (FTDX101MP) 3.5 A (FTDX101D) Rx (signal présent) 120VA (FTDX101MP) 4 A (FTDX101D) Tx 720 VA (FTDX101MP : 200 W) 23 A (FTDX101D : 100 W)
Dimensions (LxHxP) :	16,6" x 5,1" x 12,7" (420 x 130 x 322 mm)
Poids (approx.) :	31,5 lb (14,3 kg) : FTDX101MP 26,5 lb (12 kg) : FTDX101D

Émetteur

Puissance de sortie :	FTDX101MP : 5 - 200 W (porteuse AM de 5 - 50 W) FTDX101D : 5 - 100 W (porteuse AM de 5 - 25 W)
Types de modulation :	J3E (SSB) : Équilibré A3E (AM) : Niveau bas (étage initial) F3E (FM) : Réactance variable
Écart maximum FM :	±5.0 kHz/±2.5 kHz (étroit)
Rayonnement harmonique :	Supérieur à -50 dB (Bandes radio amateur 1.8– 29.7 MHz) Plus de -66dB (bande radioamateur 50 MHz : 200W) Plus de -63dB (bande radioamateur 50 MHz : 100W)
Suppression d'onde porteuse SSB :	Au moins 60 dB en dessous de la puissance de sortie maximum
Suppression de bande latérale indésirable :	Au moins 60 dB en dessous de la puissance de sortie maximum
Bande passante :	3 kHz (LSB/USB), 500 Hz (CW), 6 kHz (AM), 16 kHz (FM)
Réponse audio (SSB) :	Pas plus de -6 dB entre 300 et 2700 Hz
Impédance du microphone :	600 Ohms (200 à 10 k-Ohms)

Récepteur

Type de circuit :	Double superhétérodyne
Fréquences intermédiaires :	1ère : 9.005 MHz (MAIN), 8.9000 MHz (SUB) 2ème : 24 kHz (MAIN/SUB)
Sensibilité (TYPE) :	SSB/CW (BW : 2.4 kHz/10 dB S+N/N) 1.8 MHz - 30 MHz 0,16µV (AMP2 "ON") 50 MHz - 54 MHz 0,125µV (AMP2 "ON") 70 MHz - 70.5 MHz 0,16µV (AMP2 "ON") AM (BW : 6 kHz/10 dB S+N/N, 30% modulation à 400 Hz) 0.5 MHz - 1.8 MHz 6,3 µV 1.8 MHz - 30 MHz 2µV (AMP2 "ON") 50 MHz - 54 MHz 1µV (AMP2 "ON") 70 MHz - 70.5 MHz 2µV (AMP2 "ON") FM (BW : 12 kHz, 12 dB SINAD) 28 MHz - 30 MHz 0,25µV (AMP2 "ON") 50 MHz - 54 MHz 0,2µV (AMP2 "ON") 70 MHz - 70.5 MHz 0,25µV (AMP2 "ON")
Sensibilité du squelch (TYP) :	SSB/CW/AM 2µV (1.8MHz - 30MHz, 50MHz - 54MHz) (AMP2 "ON") FM 0,25µV (28MHz - 30MHz) (AMP2 "ON") 0,2µV (50MHz - 54MHz) (AMP2 "ON")
Sélectivité (LARGEUR : Centre) :	Mode -6 dB -60 dB CW (BW : 0.5 kHz) 0.5 kHz ou plus 750 Hz ou moins SSB (BW : 2.4 kHz) 2.4 kHz ou plus 3.6 kHz ou moins AM (BW : 6 kHz) 6 kHz ou plus 15 kHz ou moins FM (BW : 12 kHz) 12 kHz ou plus 25 kHz ou moins
Réjection IF :	60 dB ou plus (bandes radioamateurs 1.8 MHz - 28 MHz, VC-tune "ON") 60 dB ou plus (bandes radioamateurs 50 MHz)
Réjection d'image :	70 dB ou plus (bandes radioamateurs 1.8 MHz - 28 MHz) 60 dB ou plus (bandes radioamateurs 50 MHz - 54 MHz)
Sortie audio maximum :	2,5 W dans 4 Ohms avec 10% THD
Impédance de sortie audio :	4 à 16 Ohms (4 Ohms : nominal)
Rayonnement transmis par conduction :	Inférieur à 4 nW

Les spécifications sont sujettes à modification, dans l'intérêt de l'amélioration technique, sans préavis ou obligation, et ne sont garanties qu'à l'intérieur des bandes de fréquence réservées aux radioamateurs.

Symbole situés sur l'appareil

 Courant continu

+13,8 V	16
3DSS	24

A

À propos des afficheurs TFT	28
ACC	16
Accessoires	8
Accord par pas de 1 MHz ou 1 kHz	20
AF (MAIN)	40
AF (SUB)	41
Affichage de fonction du filtre	20
Affichage de la fréquence	20
Afficheur d'instruments de mesure	19
Afficheur du menu de fonction	27
AF-OUT	15
AGC	22
AMC	48
Anneau MPVD	36
ANT	21
ANT 1, 2, 3/RX	15
APF	45
ATT	21
ATU	54
Autres fonctions	76
Autres indications à l'écran	28

B

Balayage de mémoire	74
Balayage de mémoire programmable	75
Balayage VFO	74
BAND	33
Banque de mémoire rapide	33
BK-IN	34
Bouton MAIN	32
Branchements du câble d'alimentation	10

C

C.S.	38
Capture d'écran	77
CENTRE	23
Clarifieur	37
Clarifieur RX	37
Clarifieur TX	37
Commande FH-2	112
Commandes et interrupteurs en façade	30
Communications vocales	48
Configuration de l'affichage du scope	23
Configuration du manipulateur électronique	58
Configuration du rapport point/trait du manipulateur	58
Configuration du saut de fréquence	72
Connexions de l'antenne	9
Connexions du microphone	12
Connexions FH-2	12
Considérations sur l'antenne	9
Consignes de sécurité	6
CONT	44
Contour	44
COLOR	26
Coupleur automatique d'antenne	54
CURSOR	23
CW	56

D

DC IN	16
Décodeur CW	57
Décodeur PSK	68
Décodeur RTTY	65
Délai VOX	31
Description générale	4
DISP	25
DNF	43
DNR	43

E

Économiseur d'écran	29
Effacement des données des canaux de mémoire	70
Égaliseur paramétrique	50
Entrée de la fréquence depuis le clavier	20
Entrée de l'indicatif	29
Étiquetage des mémoires	72
EXPAND	25
EXT ALC	16
EXT SPKR	15
EXT-DISPLAY	16

F

FAST	32
FC-40 Coupleur automatique d'antenne externe ...	110
Fente pour carte mémoire SD	31
Filtre audio de récepteur réglable	53
Filtre de crête audio	45
Filtre NOTCH IF	43
Filtre NOTCH numérique	43
FINE TUNING	32
FIX	24
Fonctionnement DATA (PSK)	67
Fonctionnement de la mémoire	70
Fonctionnement de l'empilement de bande	76
Fonctionnement du bouton MULTI de l'afficheur	27
Fonctionnement du répéteur	63
Fonctionnement du squelch de tonalité	63
Fonctionnement Quick Split	35
Fonctionnement RTTY (FSK)	64
Fréquence d'urgence Alaska : 5167.5 kHz	77

G

Gain du microphone	48
GND	16
Groupes de mémoire	73

H

HOLD	25
------------	----

I

IF OUT (MAIN)	16
IF OUT (SUB)	16
Indications de l'afficheur	19
Installation et interconnexions	9
Interconnexions de l'amplificateur linéaire	14
Interrupteur ON/OFF	30

Interrupteurs de microphone SSM-75G.....	17
Inversion de la polarité du manipulateur	58
IPO	21

K

KEY	15, 30
-----------	--------

L

LEVEL	26
LINEAR	16
LOCK	32

M

Manipulateur de mémoire de contest	59
Manipulateur électronique	58
MARKER	26
Mémoire de texte RTTY	66
Mémoire Texte PSK	69
Mémoire vocale	52
Menu de configuration	81
METER	15
MIC	30, 41
MODE	34
MONI	34
MONO	24
MOX	31
MULTI	25

N

NB.....	42
NOTCH	43
Numéro de contest	61

O

Options	8
---------------	---

P

Panneau arrière	15
Paramètres importants du récepteur	21
PEAK.....	26
PITCH	41
PMS (balayage de mémoire programmable).....	75
Prise PHONES	30
Prise USB	30
PROC.....	41
Processeur vocal	49
PTT	16

Q

QMB	33
-----------	----

R

R.FIL	22
Réduction du bruit numérique	43
Réglage automatique du gain du micro.....	48
Réglage de la date	78
Réglage de la luminosité	29
Réglage de la police pour affichage de la fréquence.....	29
Réglage de l'horloge.....	78
Réglage de puissance de sortie RF	49
Réglage du contraste	29
Réglage du délai CW.....	56

Réglage du volume audio de l'effet local	56
Réinitialisation du microprocesseur	109
REM	15
RF (MAIN)	40
RF (SUB)	41
RS-232C.....	15
RTTY/DATA	15
RX (MAIN)	39
RX (SUB)	39
RX OUT (MAIN)	16
RX OUT (SUB)	16

S

S.MENU.....	26
Sélection de la bande de fonctionnement	33
Sélection du mode de fonctionnement du manipulateur	58
Sélection personnalisée	37
Sensibilité Anti-Trip VOX	31
SHIFT	45
SPAN	24
Spécifications	113
SPEED	26, 41
SPLIT	35
SPOT	31
SQL (MAIN)	40
SQL (SUB)	41
SSB	34
SYNC.....	34

T

Temporisateur.....	76
TOT	76
Trafic en mode CW	56
Trafic en mode FM	63
TUNE	31
TUNER	16
TX (MAIN).....	39
TX (SUB)	39
TX-GND	16

U

USB	16
Utilisation de la carte SD	78

V

VC TUNE.....	38
Vérification de l'état des canaux de mémoire	71
Vitesse du manipulateur	58
VOX	31
VOX GAIN	31

W

WIDTH	45
-------------	----

Z

ZIN	31
-----------	----

GARANTIE LIMITÉE YAESU

La garantie limitée n'est valable que dans le pays/la région où ce produit a été initialement acheté.

Enregistrement de la garantie en ligne :

Merci d'avoir acheté des produits YAESU! Nous sommes convaincus que votre nouvelle radio répondra à toutes vos exigences pendant de nombreuses années! Veuillez enregistrer votre produit à www.yaesu.com - Coin des Propriétaires

Conditions de garantie :

Sous réserve des Limitations de la garantie et des Procédures de garantie décrites ci-dessous, YAESU MUSEN garantit ce produit contre les défauts de matière et de fabrication dans le cadre d'une utilisation normale pendant la "Période de garantie." (la "Garantie limitée").

Limitations de la garantie :

- A. YAESU MUSEN n'est pas responsable d'éventuelles garanties expresses à l'exception de la Garantie limitée décrite ci-dessus.
- B. La Garantie limitée ne s'applique qu'à l'acheteur initial ou à la personne qui reçoit ce produit en cadeau, et ne doit pas être étendue ou transférer à une autre personne.
- C. Sauf si une période de garantie différente est fournie avec ce produit YAESU, la période de garantie est de trois ans à compter de la date de vente au détail à l'acheteur initial.
- D. La Garantie limitée n'est valable que dans le pays / la région où ce produit a été initialement acheté.
- E. Pendant la période de garantie, YAESU MUSEN devra, à sa seule discrétion, réparer ou remplacer les éventuelles pièces défectueuses (par des pièces neuves ou des pièces de rechange rénovées), dans un délai raisonnable et gratuitement.
- F. La Garantie limitée ne couvre pas les frais d'expédition (y compris le transport et l'assurance) de votre part, ou les éventuels frais, droits ou taxes d'importation.
- G. La Garantie limitée ne couvre pas les dommages causés par des altérations, des abus, le non-respect des instructions fournies avec le produit, des modifications non autorisées ou des détériorations du produit pour une raison quelconque, y compris : accident; humidité excessive; foudre; surtension, branchement à une tension d'alimentation incorrecte; dommages causés par un emballage ou des procédures d'expédition inappropriées; perte, détérioration ou corruption de données stockées; modification du produit pour permettre son utilisation dans un autre pays/à des fins différentes de celles pour lesquelles il a été conçu, fabriqué, homologué et/ou autorisé; ou la réparation de produits endommagés par ces modifications.
- H. La Garantie limitée s'applique uniquement au produit tel qu'il existait au moment de l'achat initial, par l'acheteur initial, et n'empêche pas YAESU MUSEN d'apporter des modifications ultérieures à sa conception, en ajoutant ou en améliorant des versions ultérieures de ce produit, ou n'impose pas à YAESU MUSEN une quelconque obligation de modifier ou d'altérer ce produit pour qu'il soit conforme à ces modifications ou améliorations.
- I. YAESU MUSEN décline toute responsabilité en cas de dommages consécutifs causés par ou résultant de défauts de matière ou de fabrication.
- J. DANS LES LIMITES AUTORISÉES PAR LA LOI, YAESU MUSEN NE SERA PAS TENU RESPONSABLE D'ÉVENTUELLES GARANTIES IMPLICITES RELATIVES À CE PRODUIT.
- K. Si l'acheteur initial se conforme aux Procédures de garantie décrites ci-dessous dans les délai prévus, et si YAESU MUSEN décide d'envoyer à l'acheteur un produit de remplacement plutôt que de réparer le "produit d'origine", la Garantie limitée s'appliquera au produit de remplacement uniquement pendant le reste de la période de garantie du produit d'origine.
- L. Les lois en matière de garantie varient d'un état à l'autre ou d'un pays à l'autre, par conséquent il est possible que certaines des limitations mentionnées ci-dessus ne s'appliquent pas à votre pays.

Procédures de garantie :

1. Pour trouver le Centre de service agréé YAESU dans votre pays/région, visitez www.yaesu.com. Contactez le Centre de service YAESU pour obtenir des instructions spécifiques de retour et d'expédition, ou contactez un concessionnaire/distributeur agréé YAESU chez qui le produit a été initialement acheté.
2. Joignez une preuve de l'achat initial délivrée par le concessionnaire/distributeur agréé YAESU et envoyez le produit en port payé à l'adresse fournie par le Centre de service YAESU de votre pays/région.
3. À la réception de ce produit, retourné conformément aux procédures décrites plus haut par le Centre de service agréé YAESU, tous les efforts raisonnables seront faits par YAESU MUSEN pour assurer la conformité de ce produit à ses spécifications d'origine. YAESU MUSEN renverra le produit réparé (ou un produit de remplacement) à l'acheteur initial gratuitement. La décision de réparer ou de remplacer ce produit est à la seule discrétion de YAESU MUSEN.

Autres conditions :

LA GARANTIE MAXIMUM DE YAESU MUSEN NE DOIT PAS DÉPASSER LE PRIX D'ACHAT RÉEL PAYÉ POUR LE PRODUIT. EN AUCUNE CIRCONSTANCE YAESU MUSEN NE PEUT ÊTRE TENU RESPONSABLE EN CAS DE PERTE, DE DOMMAGE OU DE CORRUPTION DE DONNÉES STOCKÉES, OU DE DOMMAGES SPÉCIAUX, ACCESSOIRES, CONSÉCUTIFS OU INDIRECTS, QUELLE QU'EN SOIT LA CAUSE; Y COMPRIS, SANS Y ÊTRE LIMITÉ, LE REMPLACEMENT D'ÉQUIPEMENTS ET DE BIENS, ET LES ÉVENTUELS COÛTS DE RÉCUPÉRATION, PROGRAMMATION OU REPRODUCTION DE PROGRAMMES OU DE DONNÉES STOCKÉES OU UTILISÉES AVEC LE PRODUIT YAESU.

Certains pays européens et certains états américains n'autorisent pas l'exclusion ou la limitation de dommages accessoires ou consécutifs, ou la limitation de la durée de la garantie implicite, par conséquent il est possible que les limitations ou les exclusions ci-dessus ne s'appliquent pas. Cette garantie accorde des droits spécifiques; il peut exister d'autres droits qui peuvent varier d'un pays européen à l'autre ou d'un état américain à l'autre. La garantie limitée est annulée si l'étiquette indiquant le numéro de série a été retirée ou effacée.

Déclaration de conformité UE

Nous soussignés, Yaesu Musen Co. Ltd de Tokyo, Japon, déclarons que cet équipement radio FTDX101MP / FTDX101D est pleinement conforme à la Directive européenne 2014/53/UE relative aux équipements radioélectriques. Le texte intégral de la Déclaration de conformité de ce produit est disponible sur <http://www.yaesu.com/jp/red>

ATTENTION – Conditions d'utilisation

Cet émetteur-récepteur opère sur des fréquences qui sont régulées; il ne doit pas être utilisé sans l'autorisation des pays de l'UE figurant dans ce tableau. Les utilisateurs de cet équipement doivent vérifier auprès de l'autorité locale chargée de la gestion du spectre, les conditions d'octroi de licence relatives à cet équipement.

					
AT	BE	BG	CY	CZ	DE
DK	ES	EE	FI	FR	UK
EL	HR	HU	IE	IT	LT
LU	LV	MT	NL	PL	PT
RO	SK	SI	SE	CH	IS
LI	NO	–	–	–	–

Élimination des équipements électroniques et électriques

Les produits portant le symbole (poubelle barrée d'une croix) ne doivent pas être éliminés avec les déchets ménagers.

Les équipements électroniques et électriques doivent être recyclés par une installation capable de traiter ces produits et leurs déchets résiduels.

Veillez contacter le représentant ou le service d'assistance du fournisseur local d'équipements pour toute information sur le système de collecte des déchets dans votre pays.



YAESU

The radio

Copyright 2020
YAESU MUSEN CO., LTD.
Tous droits réservés.

Aucune partie de ce manuel ne peut être
reproduite sans l'autorisation de
YAESU MUSEN CO., LTD.

YAESU MUSEN CO., LTD.

Tennozu Parkside Building
2-5-8 Higashi-Shinagawa, Shinagawa-ku, Tokyo 140-0002 Japan

YAESU USA

6125 Phyllis Drive, Cypress, CA 90630, U.S.A.

YAESU UK

Unit 12, Sun Valley Business Park, Winnall Close
Winchester, Hampshire, SO23 0LB, U.K.

2005O-BS
Imprimé au Japon



E H 0 6 8 H 3 7 2