

YAESU
The radio

ÉMETTEUR-RÉCEPTEUR HF/50

FT-710

Manuel d'utilisation

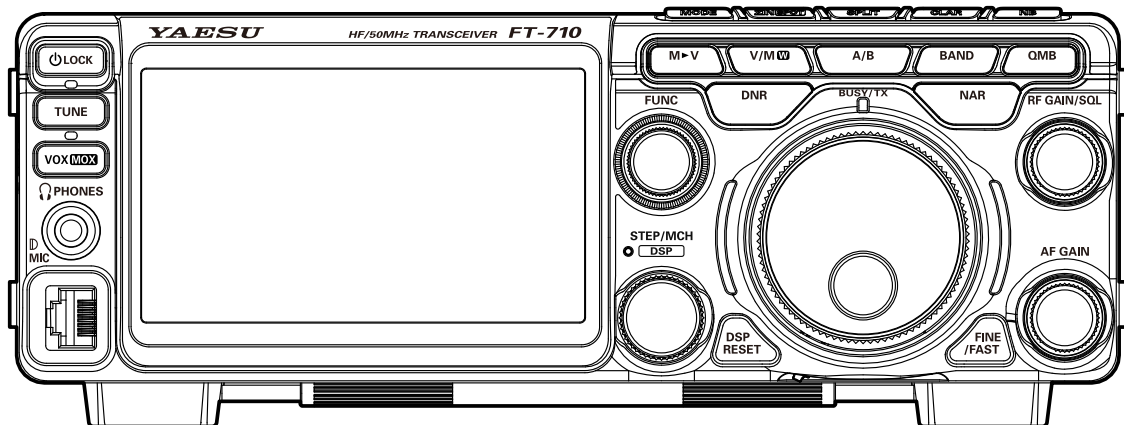

À propos de ce manuel

Le FT-710 est un émetteur-récepteur de pointe qui possède de nombreuses nouvelles fonctions, que vous ne connaissez pas forcément. Afin de tirer le meilleur profit du FT-710 et d'assurer son fonctionnement efficace, nous vous recommandons de lire ce manuel du début à la fin, et de le conserver à portée de main pour toute référence à mesure que vous explorez les nombreuses capacités de votre nouvel émetteur-récepteur.

Lisez attentivement ce manuel avant d'utiliser le FT-710.

Comment lire ce manuel d'utilisation

Deux méthodes permettent de sélectionner un élément affiché sur l'écran de fonction du FT-710 : **“Sélectionner en touchant l'élément directement sur l'écran”**; et **“Tourner le bouton [FUNC] pour sélectionner l'élément puis appuyer sur le bouton [FUNC]”**.

Par la suite dans ce manuel, les opérations qui peuvent être effectuées en touchant l'écran de fonction ou en tournant et en appuyant sur le **bouton [FUNC]** sont abrégées **“Sélectionnez [DISPLAY SETTING] → [DISPLAY] → [LED DIMMER]”**; selon les descriptions suivantes :

Exemple : Comment régler la luminosité des LED

1. Appuyez sur le bouton [FUNC] pour afficher l'écran de fonction.
2. Touchez [DISPLAY SETTING] sur l'écran de fonction ou tournez le bouton [FUNC] pour sélectionner [DISPLAY SETTING] puis appuyez sur le bouton [FUNC].
3. Touchez [DISPLAY] sur l'écran ou tournez le bouton [FUNC] pour sélectionner [DISPLAY] puis appuyez sur le bouton [FUNC].
4. Touchez la section de réglage de [LED DIMMER] sur l'écran, ou tournez le bouton [FUNC] pour sélectionner [LED DIMMER] puis appuyez sur le bouton [FUNC].
5. Tournez le bouton [FUNC] ou touchez “<” ou “>” de chaque côté de la valeur pour régler la luminosité.

Les annotations suivantes sont également utilisées dans ce manuel:



Cette icône indique des avertissements et des alertes dont l'utilisateur doit tenir compte.



Cette icône indique des notes, des suggestions et des informations utiles.

Table des matières

Description générale.....	4	MULTI	23
Consignes de sécurité.....	6	EXPAND	24
Accessoires et options.....	8	SPAN	24
Installation et interconnexions	9	SPEED.....	24
Considérations sur l'antenne	9	Réglage avec le bouton FUNC	25
Raccordements de l'antenne.....	9	LEVEL.....	25
Raccordements du câble d'alimentation.....	9	PEAK	25
Raccordements du microphone, du casque, de la clé, du manipulateur et de clavier FH-2...	10	MARKER	26
Interconnexions de l'amplificateur linéaire.....	11	COLOR.....	26
Interconnexions de l'amplificateur linéaire VL-1000.....	11	Réglage du contraste.....	26
Raccordements de l'écran d'affichage.....	12	Réglage de la luminosité (DIMMER)	26
Raccordement pour fonctionnement à distance (unité LAN "SCU-LAN10").....	12	Autres paramètres d'affichage.....	27
AESS (Système de haut-parleur à acoustique améliorée)	13	Économiseur d'écran.....	27
Raccordements du SP-40	13	Entrée de l'indicatif	27
Panneau arrière.....	14	Commandes et interrupteurs en façade	30
① TUNER/LINEAR	14	① Interrupteur marche/arrêt (Verrouillage) ...	30
② ANT.....	14	② Fente pour carte mémoire SD	30
③ GND.....	14	③ TUNE	30
④ EXT SPKR.....	14	④ VOX/MOX.....	30
⑤ REM/ALC.....	14	Réglage du GAIN VOX.....	30
⑥ KEY.....	14	Réglage du délai VOX	30
⑦ RTTY/DATA	14	Réglage de la sensibilité anti-trip VOX	31
⑧ USB	14	⑤ Prise PHONES	31
⑨ Prise USB	14	⑥ MIC	31
⑩ EXT-DISPLAY	14	⑦ Bouton MAIN	31
⑪ DC IN.....	14	⑧ WIRE STAND	31
Interrupteurs de microphone SSM-75E	15	⑨ STEP • MCH / <input type="checkbox"/> DSP.....	32
Indications de l'écran d'affichage.....	16	⑩ DSP RESET	34
① Affichage des instruments de mesure.....	17	⑪ DNR (Réduction de bruit numérique)	35
② Affichage du MODE de fonctionnement...	17	Réglage du niveau DNR	35
③ Affichage de l'état de fonctionnement.....	17	⑫ A/B.....	35
④ Affichage HI-SWR.....	17	⑬ BAND (sélection de la bande de fonctionnement).....	35
⑤ Affichage de la fréquence (VFO-A).....	18	⑭ QMB (Banque de mémoire rapide).....	35
Entrée de la fréquence depuis le clavier...	18	Enregistrement de canal QMB.....	35
Accord par pas de 1 MHz ou 1 kHz	18	Rappel de canal QMB.....	35
⑥ Affichage de la fréquence (VFO-B)	18	Modification du numéro des canaux QMB	35
Lorsque la fonction de clarifieur est active..	18	⑮ VMI (indicateur de mode VFO).....	36
⑦ Fonctionnement du bouton [FUNC] de l'écran	19	⑯ Indicateur BUSY/TX	36
⑧ Affichage de la fonction du filtre.....	20	⑰ NAR (étroit).....	36
Désactivez l'affichage du spectre.	20	⑱ FINE/FAST.....	36
⑨ Informations affichées sur l'écran du scope	20	⑲ RF GAIN/SQL.....	37
⑩ Paramètres importants du récepteur	21	Commutation du fonctionnement du bouton [RF GAIN/SQL].....	37
ATT (atténuateur).....	21	⑳ AF GAIN	37
IPO.....	21	㉑ MODE (Sélection du mode de fonctionnement).....	37
DNF (Filtre NOTCH numérique)	21	㉒ ZIN/SPOT	38
AGC (Réglage automatique de gain).....	21	㉓ SPLIT.....	38
⑪ Informations affichées sur l'écran du scope	22	㉔ CLAR (clarifieur)	38
⑫ Configuration de l'affichage du scope.....	22	Clarifieur RX	38
CENTER/CURSOR/FIX.....	22	Réglage de la fréquence d'émission à la fréquence décalée	38
CENTER.....	22	Clarifieur TX.....	39
CURSOR	22	Pour décaler la fréquence avec la fréquence de réception de réglage de clarifieur TX.....	39
FIX	23		
3DSS	23		

②⑤ NB.....	39	② V/M W	60
Réglage du niveau du supprimeur de bruit.....	39	Enregistrement de mémoire	60
Réglage de l'atténuation du bruit	39	Rappel d'un canal mémoire autre que la dernière fréquence VFO utilisée	61
Réduit les bruits d'impulsion de durée plus longue	39	Fonctionnement de l'accord de mémoire..	61
Communications vocales (SSB et AM).....	40	Groupes de mémoire	61
Pendant l'émission en mode SSB ou AM	40	Choix du groupe de mémoire désiré.....	61
Réglage avec le bouton FUNC.....	40	Effacement des données des canaux de mémoire.....	62
Processeur vocal.....	41	Vérification de l'état des canaux de mémoire.....	62
Réglage de la puissance de sortie RF	41	Étiquetage des mémoires	62
MONI (Moniteur).....	41	Affichage de l'étiquette de mémoire.....	62
Égaliseur paramétrique	42	Configuration du saut de fréquence.....	63
Configuration de l'égaliseur paramétrique.....	42	Bande des 60 mètres (5 MHz) (version britannique seulement)	63
Activation de l'égaliseur paramétrique	42	Balayage VFO et mémoire	64
Mémoire vocale	44	Balayage VFO/mémoire	64
Enregistrement de l'audio reçu.....	45	Balayage de mémoire programmable (PMS)...	65
Écoute du contenu enregistré	45	Autres fonctions.....	66
Suppression du contenu enregistré.....	45	Fonctionnement de l'empilement de bande	66
Filtre audio de récepteur réglable.....	46	TOT (Time Out Timer)	66
Modification de la qualité sonore de l'audio reçu	47	Trafic sur Alaska fréquence d'urgence: 5167.5 kHz (version américaine seulement) ...	66
Utilisation du coupleur d'antenne automatique.....	48	Capture d'écran	67
Fonctionnement en mode CW.....	49	Utilisation de la carte SD	68
Réglage du volume audio de l'effet local.....	49	Formatage de la carte SD	68
Réglage du délai CW	49	Enregistrement de données de mémoire et configuration des données de menu	69
Spotting CW (battement nul)	49	Lecture des données de mémoire et de menu configurées.....	70
Configuration du manipulateur électronique.....	50	Affichage des informations de la carte SD ...	70
Réglage de la vitesse du manipulateur	50	Menu de configuration	71
Réglage du rapport (points/traits) du manipulateur	50	Accessoires en option	100
Inversion de polarité du manipulateur	50	Coupleur d'antenne automatique externe	
Sélection du mode de fonctionnement du manipulateur.....	50	FC-40 (pour antenne filaire)	100
Manipulateur de mémoire de contest	51	Système d'antenne à accord actif (ATAS-120A).....	102
Mémoire de message.....	51	Interrupteurs de commande à distance FH-2.	103
Enregistrement d'un message en mémoire... ..	51	Poignée de transport MHG-1	104
Programmation de mémoire de message (avec votre manipulateur)	51	Support de montage SMB-209.....	104
Contrôle du contenu de la mémoire CW	52	Réinitialisation du microprocesseur.....	105
Lecture du message CW sur les ondes	52	Spécifications	106
Mémoire TEXTE.....	53	Index.....	108
Stockage de texte en mémoire.....	53	GARANTIE LIMITÉE YAESU	110
Programmation de message texte	53		
Contrôle du contenu de la mémoire CW	54		
Lecture du message CW sur les ondes	54		
Fonctionnement en mode FM.....	55		
Fonctionnement du répéteur	55		
Fonctionnement du squelch de tonalité.....	55		
Fonctionnement de DATA (FT8 / RTTY / PSK)	56		
Raccordement à un ordinateur personnel	56		
Fonctionnement de FT8	57		
Fonctionnement RTTY	58		
Fonctionnement en PSK	58		
Fonctionnement de la mémoire	60		
① M►V.....	60		
Transfert de données de mémoire vers le registre VFO.....	60		
Transfert de la dernière mémoire utilisée vers VFO	60		

Description générale

Circuit du récepteur SDR conçu en mettant l'accent sur les performances fondamentales

Le convertisseur A/D haute résolution et l'élément FPGA développé pour les émetteurs-récepteurs Yaesu SDR haut de gamme sont utilisés. La configuration du circuit de double convertisseur A/D traite la conversion numérique avec deux convertisseurs A/D et une synthèse numérique FPGA. Le dépassement du convertisseur A/D dû à une surcharge est réduit pour améliorer les caractéristiques de blocage. De plus, le bruit de fond est ajouté au signal analogique avant la conversion numérique, et en réduisant l'erreur de quantification pendant la conversion numérique par le convertisseur A/D, la distorsion est supprimée. La technologie Dithering est appliquée pour améliorer les caractéristiques IM (intermodulation), etc. et améliorer les performances globales du circuit du récepteur SDR.

Méthode 3DSS adoptée

En plus de l'affichage en cascade traditionnel, un affichage à image 3DSS (faisceau de spectre tridimensionnel) a été récemment adopté. L'image 3DSS utilise l'axe horizontal (axe X) pour la fréquence, l'axe vertical (axe Y) pour l'intensité du signal, et l'axe Z pour l'heure. Par rapport à l'affichage en cascade traditionnel, la puissance du signal est affichée en trois dimensions et en couleur, et l'identification des changements dans les conditions de bande est instantanée, pratique et intuitive.

Le système AESS (système de haut-parleur à acoustique améliorée) produit un son haute fidélité

L'association du traitement de signal DSP, du haut-parleur situé sur l'émetteur-récepteur et d'un haut-parleur externe, permet de reproduire un audio reçu de haute qualité avec une large gamme de fréquence et un effet tridimensionnel auxquels on ne s'attendrait pas dans un émetteur-récepteur HF compact. Pour obtenir une qualité de son optimale, réglez la balance de sortie et les caractéristiques de fréquence des deux haut-parleurs selon vos préférences.

Écran couleur TFT haute luminosité avec panneau tactile

Le FT-710 est équipé d'un écran TFT couleur de 4,3 pouces. Les fonctions, y compris la bande de réception, les outils de réduction de bruit et de brouillage de signaux, sont affichés sous forme graphique. Même lorsqu'il est impliqué dans des opérations rigoureuses, telles que des DXpéditions ou des contests, l'opérateur peut voir instantanément l'état de chaque fonction.

L'affichage de la fonction de filtre contrôle l'état de la bande passante

Dans la partie supérieure de l'écran, un affichage de la fonction de filtre indique l'état de la bande passante. Outre l'état de fonctionnement des fonctions d'élimination du brouillage, les informations sur la fonction du filtre sont affichées. Non seulement l'opérateur peut voir d'un coup d'œil l'état de fonctionnement de WIDTH, SHIFT, NOTCH et CONTOUR, il peut aussi voir l'état du spectre RF dans la bande passante.

Deux étages RF sélectionnables amplifient les signaux désirés de la bande basse à la bande haute

Les amplificateurs RF AMP1 et AMP2 sont des amplificateurs RF à contre-réaction et à faible bruit, qui peuvent être sélectionnés ou associés en série selon les besoins pour différentes conditions de bande basse, de bande haute, de fréquence et de bruit.

De plus, la fonction IPO (Optimisation du point d'interception) optimise la gamme dynamique et améliore les caractéristiques multi-signal et inter-modulation du récepteur. L'influence de stations de radiodiffusion puissantes, notamment dans les bandes basses, peut être réduite.

Les fonctions WIDTH et SHIFT de largeur de bande variable en continu permettent d'éliminer les signaux brouilleurs

La fonction WIDTH permet de réduire la largeur de la bande passante en tournant le bouton WIDTH. La fonction SHIFT permet d'éliminer les brouillages sur un côté de la bande passante. Les signaux faibles disparaissent souvent en raison de signaux brouilleurs (y compris les pile-ups). Il est possible d'extraire les signaux brouilleurs, en ne laissant que le signal désiré, grâce aux caractéristiques uniques de filtrage précis DSP.

La fonction CONTOUR est connue pour la réduction efficace du bruit

Au lieu d'utiliser les caractéristiques d'atténuation extrêmement précises DSP, le circuit CONTOUR permet une mise en forme simple du filtre de bande passante DSP et peut ainsi atténuer ou augmenter les composants de la bande passante par segments. Le signal brouilleur peut être naturellement mis en forme sans qu'une partie du signal soit brusquement interrompue. La fonction Contour est très efficace pour faire ressortir le signal désiré du brouillage.

DNR (réduction de bruit numérique) par traitement numérique DSP

Le circuit de réduction de bruit numérique incorporé peut être configuré selon l'algorithme de fonctionnement optimal en variant les paramètres à 15 niveaux selon le type de bruit.

La fonction NOTCH peut éliminer une hétérodyne non désirée et la fonction DNF permet d'atténuer instantanément plusieurs signaux hétérodynes

Lorsque des signaux de battement brouilleurs sont présents sur la bande passante du récepteur, la fonction IF NOTCH permet d'éliminer sensiblement une portion étroite de la bande passante et de supprimer le signal brouilleur. De plus, en présence de plusieurs signaux brouilleurs, le système de suivi automatique DSP DNF (filtre notch numérique) peut être efficace, même lorsque la fréquence parasite change.

Bouton [FUNC] (fonction)

Une simple pression du bouton de fonction [FUNC] permet de sélectionner facilement le menu de configuration et de modifier la valeur du réglage. Une réponse rapide est possible même pendant le fonctionnement. En attribuant une fonction ou un menu de configuration utilisé fréquemment, vous pourrez modifier facilement le réglage en tournant simplement le bouton.

VMI (indicateur de mode VFO)

Le VMI est situé sur les côtés gauche et droit du bouton principal pour indiquer l'état de fonctionnement actuel de VFO-A, de VFO-B, du mode mémoire et du fonctionnement du clarifieur/split.

La couleur de l'indicateur VMI peut être sélectionnée parmi 4 couleurs (bleu/vert/rouge/blanc) pour chaque état de fonctionnement.



Carte mémoire SD

Une fente pour carte SD située sur le côté gauche du panneau avant permet l'utilisation d'une carte mémoire SD disponible dans le commerce pour enregistrer/écouter l'audio reçu, pour l'enregistrement vocal pour l'émission, et pour sauvegarder les différents paramètres de fonctionnement, le contenu des mémoires et les captures d'écran (sauvegarde de l'écran d'affichage). La carte SD sert aussi à mettre à jour le micrologiciel.





Consignes de sécurité

Notez que la société n'assumera aucune responsabilité en cas de dommages subis par le client ou par des tiers pendant l'utilisation de ce produit, ou en cas de défaillances et d'anomalies se produisant pendant l'utilisation ou la mauvaise utilisation de ce produit, sauf disposition contraire de la loi.







Type et signification des marquages

 DANGER	Une situation dangereuse imminente qui, si elle n'est pas évitée, peut entraîner la mort ou de graves blessures.
 AVERTISSEMENT	Une situation potentiellement dangereuse qui, si elle n'est pas évitée, peut entraîner la mort ou de graves blessures.
 ATTENTION	Une situation potentiellement dangereuse qui, si elle n'est pas évitée, peut causer des blessures mineures ou modérée ou uniquement des dommages matériels.









Type et signification des symboles





 Actions interdites qui ne doivent pas être effectuées pour utiliser la radio en toute sécurité. Par exemple,  signifie que le démontage est interdit.
 Consignes à respecter pour utiliser la radio en toute sécurité. Par exemple,  signifie que l'alimentation électrique doit être débranchée.





DANGER

 Ne pas utiliser l'appareil dans " des régions ou dans des aéronefs et des véhicules où son utilisation est interdite " (tels que les hôpitaux et les avions). Son utilisation peut avoir un impact sur les appareils électroniques et médicaux.	 Ne pas utiliser l'appareil en cas d'émission de gaz inflammables. Cela peut entraîner un incendie ou une explosion.
 Ne pas utiliser ce produit en conduisant une voiture ou une moto. Son utilisation peut provoquer des accidents. Toujours arrêter le véhicule dans un endroit sûr avant l'utilisation si l'appareil doit être utilisé par le conducteur.	 Si une alarme se déclenche lorsque l'antenne est branchée, couper immédiatement l'alimentation de la radio et débrancher l'antenne externe de la radio. Dans le cas contraire, cela peut entraîner un incendie, un choc électrique et la défaillance du matériel en cas d'orage.
 Ne pas émettre dans des endroits bondés par égard pour les personnes équipées d'appareils médicaux tels que des pacemakers. Les ondes électromagnétiques de la radio peuvent affecter l'appareil médical et entraîner des accidents causés par un mauvais fonctionnement.	 Ne pas toucher les éventuelles fuites de liquide de l'écran LCD à mains nues. Des brûlures chimiques peuvent se produire si le liquide entre en contact avec la peau ou pénètre dans les yeux. Dans ce cas, contacter immédiatement un médecin.
 Ne jamais toucher l'antenne pendant la transmission. Cela peut entraîner des blessures, un choc électrique et la défaillance du matériel.	









AVERTISSEMENT







 Ne pas utiliser de tensions différentes de la tension d'alimentation spécifiée. Cela peut entraîner un incendie ou un choc électrique.	 En cas d'émission de fumée ou d'odeurs étranges de la radio, couper l'alimentation et débrancher le cordon d'alimentation de la prise. Cela peut entraîner un incendie, une fuite de liquide, une surchauffe, des détériorations, une inflammation et la défaillance du matériel. Contactez l'assistance clientèle de notre entreprise ou le détaillant chez qui l'appareil a été acheté.
 Ne pas émettre en continu pendant des périodes prolongées. La température du boîtier principal risque d'augmenter et de provoquer des brûlures et des défaillances dues à la surchauffe.	 Maintenir la propreté des broches des fiches d'alimentation et des zones voisines en toutes circonstances. Cela peut entraîner un incendie, une fuite de liquide, une surchauffe, une rupture, une inflammation, etc.
 Ne pas démonter ou modifier l'appareil. Cela peut entraîner des blessures, un choc électrique et la défaillance du matériel.	 Débrancher le cordon d'alimentation et les câbles de connexion avant d'incorporer des éléments vendus séparément ou de remplacer le fusible. Cela peut entraîner un incendie, un choc électrique et la défaillance du matériel.
 Ne pas manipuler la fiche et le connecteur électrique, etc. avec des mains mouillées. Ne branchez pas et ne débranchez pas la fiche d'alimentation avec des mains mouillées. Cela peut entraîner des blessures, une fuite de liquide, un choc électrique et une défaillance du matériel.	
 Ne pas utiliser de fusibles différents des fusibles spécifiés. Cela risque d'entraîner un incendie et la défaillance du matériel.	

-  **Ne jamais couper le porte-fusible du cordon d'alimentation c.c.**
Cela peut causer un court-circuit et entraîner une inflammation et un incendie.
-  **Ne pas laisser d'objets métalliques tels que des fils et de l'eau pénétrer dans l'appareil.**
Cela peut entraîner un incendie, un choc électrique et la défaillance du matériel.
-  **Ne pas placer l'appareil dans des lieux devenant facilement humides (ex. à côté d'humidificateurs)**
Cela peut entraîner un incendie, un choc électrique et la défaillance du matériel.
-  **Lors du branchement d'un cordon d'alimentation c.c., faire attention de ne pas mélanger les polarités positive et négative.**
Cela peut entraîner un incendie, un choc électrique et la défaillance du matériel.
-  **Ne pas utiliser pas de cordons d'alimentation c.c. différents du cordon fourni ou spécifié.**
Cela peut entraîner un incendie, un choc électrique et la défaillance du matériel.
-  **Ne pas plier, tordre, tirer, chauffer et modifier le cordon d'alimentation et les câbles de connexion de manière excessive.**
Cela risque de couper ou d'endommager les câbles et de causer un incendie, un choc électrique et la défaillance du matériel.

-  **Ne pas tirer sur le câble pour brancher et débrancher le cordon d'alimentation et les câbles de connexion.**
Maintenir la fiche ou le connecteur pour les débrancher. Dans le cas contraire, un incendie, un choc électrique ou une défaillance du matériel peuvent se produire.
-  **Éviter d'utiliser des casques et des écouteurs à un volume élevé.**
Une exposition continue aux volumes élevés peut entraîner des troubles de l'audition.
-  **Ne pas utiliser l'appareil si le cordon et les câbles de connexion sont endommagés et lorsque le connecteur d'alimentation c.c. n'est pas fermement branché.**
Contactez l'assistance clientèle de notre entreprise ou le détaillant chez qui l'appareil a été acheté car cela peut entraîner un incendie, un choc électrique et la défaillance du matériel.
-  **Suivre les instructions fournies pour installer les éléments vendus séparément et pour remplacer le fusible.**
Cela peut entraîner un incendie, un choc électrique et la défaillance du matériel.
-  **Ne pas utiliser l'appareil lorsque l'alarme se déclenche.**
Pour des raisons de sécurité, débrancher de la prise c.a. la fiche d'alimentation de l'équipement d'alimentation c.c. raccordé à l'appareil. Ne jamais toucher l'antenne. Cela peut entraîner un incendie, un choc électrique et la défaillance du matériel en cas d'orage.

ATTENTION

-  **Ne pas placer l'appareil à proximité d'un dispositif de chauffage ou dans un lieu exposé à la lumière solaire directe.**
Cela peut entraîner une déformation et une décoloration.
-  **Ne pas placer l'appareil dans un lieu contenant un niveau élevé de poussière et d'humidité.**
Cela risque d'entraîner un incendie et la défaillance du matériel.
-  **Rester aussi loin que possible de l'antenne pendant l'émission.**
Une exposition prolongée au rayonnement électromagnétique peut avoir un effet nocif sur le corps humain.
-  **Ne pas essuyer le boîtier avec du diluant ou du benzène, etc.**
Utiliser un chiffon doux et sec pour éliminer les taches du boîtier.
-  **Maintenir hors de la portée des enfants.**
Dans le cas contraire, les enfants risquent de se blesser.
-  **Ne pas placer d'objets lourds sur le cordon d'alimentation et les câbles de connexion.**
Cela peut endommager le cordon et les câbles d'alimentation et causer un incendie et un choc électrique.
-  **Ne pas émettre à proximité d'un téléviseur et d'une radio.**
Cela peut causer des interférences électromagnétiques.
-  **Ne pas utiliser de produits en option différents de ceux spécifiés par notre entreprise.**
Dans le cas contraire, une défaillance du matériel peut se produire.
-  **Si l'équipement est utilisé dans un véhicule hybride ou à économie de carburant, se renseigner auprès du constructeur avant l'utilisation.**
Il est possible que l'appareil ne puisse pas recevoir les émissions normalement en raison des bruits des dispositifs électriques (onduleurs, etc.) installés dans le véhicule.

-  **Ne pas régler le volume trop haut pendant l'utilisation d'un casque ou d'écouteurs.**
Cela peut entraîner des troubles de l'audition.
-  **Pour des raisons de sécurité, couper l'alimentation et débrancher le cordon d'alimentation c.c. du connecteur c.c. lorsque l'appareil n'est pas utilisé pendant une période prolongée.**
Dans le cas contraire, cela peut entraîner un incendie et une surchauffe.
-  **Ne pas lancer l'appareil ou le soumettre à des forces de choc élevées.**
Cela peut entraîner une défaillance du matériel.
-  **Ne pas placer l'appareil à proximité de cartes magnétiques et de cassettes vidéo.**
Les données de la carte et de la cassette, etc. risquent d'être effacées.
-  **Ne pas placer l'appareil sur une surface instable ou inclinée, ou dans un lieu exposé à de fortes vibrations.**
L'appareil peut se renverser ou tomber et causer un incendie, des blessures et la défaillance du matériel.
-  **Ne pas se tenir debout sur l'appareil, ne pas placer d'objets lourds dessus et ne pas introduire d'objets à l'intérieur.**
Dans le cas contraire, une défaillance du matériel peut se produire.
-  **Ne pas utiliser un micro différent des modèles spécifiés pour brancher un micro à l'appareil.**
Dans le cas contraire, une défaillance du matériel peut se produire.

Accessoires et options

Accessoires fournis

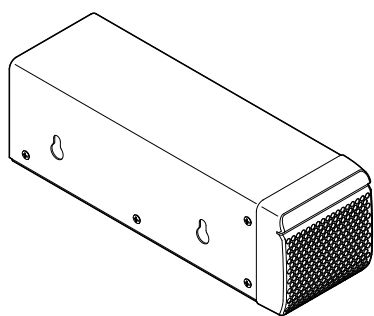

Haut-parleur externe SP-40

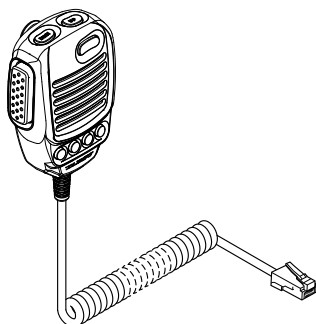

Microphone à main SSM-75E

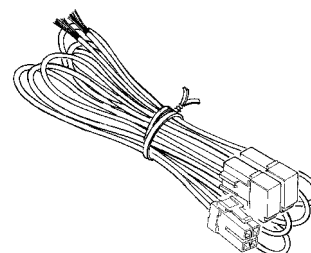

Cordon d'alimentation DC

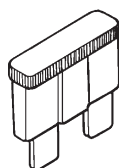

Fusible de rechange (25A)

- Manuel d'utilisation
- Carte du monde
- Autocollant

Options disponibles

- | | |
|--|-----------|
| • Microphone à main (équivalent au microphone fourni) | SSM-75E |
| • Microphone de référence | M-1 |
| • Double microphone | M-100 |
| • Microphone de bureau | M-90D |
| • Kit de support du microphone | M-90MS |
| • Microphone de bureau | M-70D |
| • Casque stéréo léger | YH-77STA |
| • Coupleur d'antenne automatique externe | FC-40 |
| • Antenne à accord actif (type automatique) | ATAS-120A |
| • Kit de base d'antenne (pour ATAS-120A) | ATBK-100 |
| • Antenne à accord actif (type manuel) | ATAS-25 |
| • Clavier de télécommande | FH-2 |
| • Unité LAN | SCU-LAN10 |
| • Support de montage | SMB-209 |
| • Poignée de transport | MHG-1 |
| • Câble de paquet | CT-39A |
| • VL-1000 Câble de raccordement d'amplificateur linéaire | CT-58 |

Installation et interconnexions

Considérations sur l'antenne

Le FT-710 est conçu pour être relié à une antenne à impédance résistive de 50 Ohms à des fréquences de fonctionnement radioamateurs. Sélectionnez une antenne correcte (antenne bipolaire, antenne YAGI, antenne quad cubique, etc.) adaptée au fonctionnement et aux bandes choisies.

Assemblez l'antenne et le câble coaxial, ou utilisez un coupleur d'antenne adapté pour maintenir l'impédance fournie au connecteur d'antenne du FT-710 pour un SWR de 1,5 ou moins. Une préparation minutieuse de l'antenne et/ou du coupleur permet d'obtenir des performances optimales et protège l'émetteur-récepteur contre les détériorations.

Des tensions RF élevées peuvent être présentes sur l'antenne; installez-la de sorte qu'elle soit difficile à toucher pendant le fonctionnement.

Raccordements de l'antenne

Suivez attentivement l'illustration pour le raccordement correct des antennes et des câbles coaxiaux.

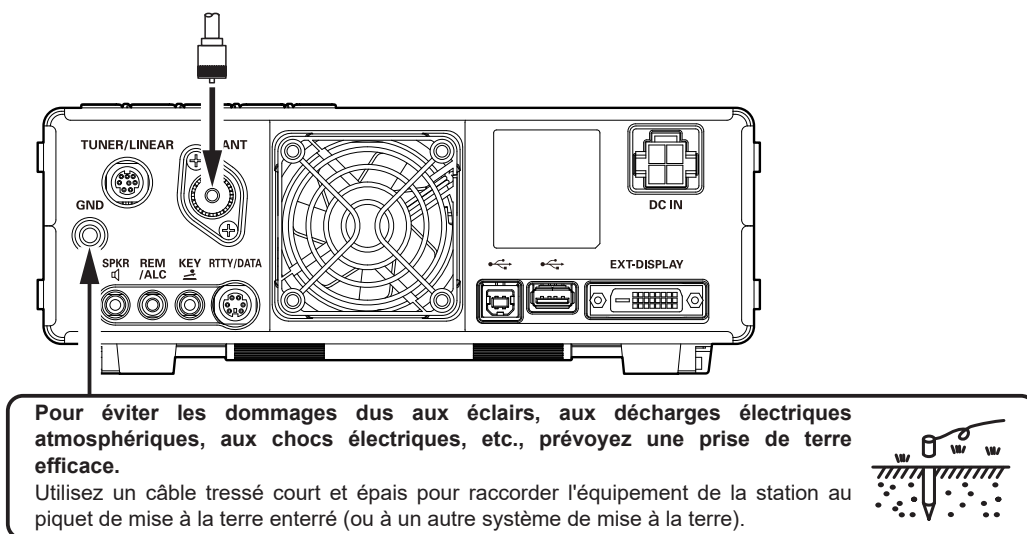

Raccordements du câble d'alimentation

Suivez attentivement l'illustration pour le raccordement correct du câble d'alimentation DC.

Utilisez le câble d'alimentation DC fourni avec le FT-710 pour effectuer les raccordements à l'alimentation.

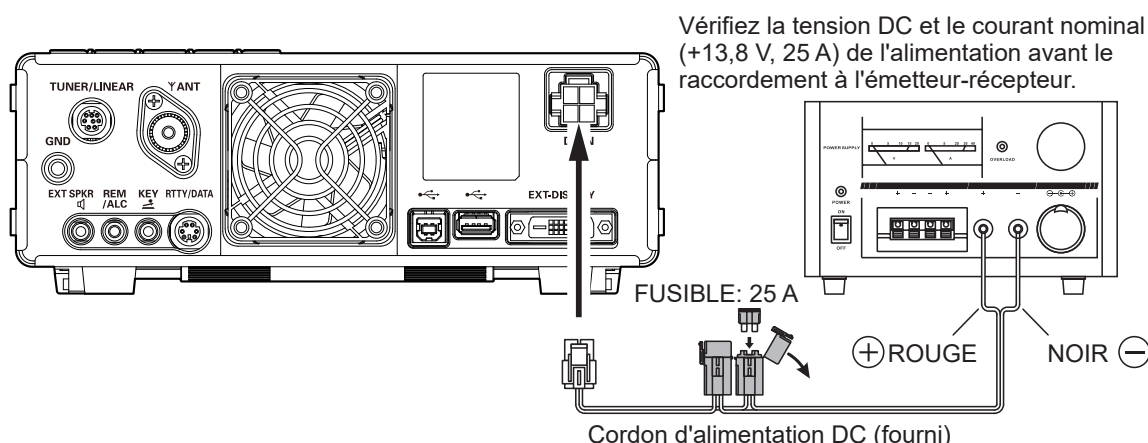

Instructions d'installation

- Assurez une ventilation adéquate autour de l'émetteur-récepteur pour éviter la formation de chaleur et une éventuelle diminution des performances due à la surchauffe.
- N'installez pas l'émetteur-récepteur dans un endroit instable d'un point de vue mécanique, ou là où des objets risquent de tomber sur l'appareil.
- Pour réduire les risques de brouillage des appareils audiovisuels domestiques, prenez toutes les précautions nécessaires y compris la séparation des antennes TV/FM des antennes d'émission de radioamateur dans la mesure du possible. Maintenez les câbles coaxiaux d'émission séparés des câbles raccordés aux appareils audiovisuels domestiques.
- Le cordon d'alimentation AC doit être branché dans une prise avec une connexion à la terre. Une prise avec une connexion à la terre doit être branchée à un conducteur de terre de protection.

Raccordements du microphone, du casque, de la clé, du manipulateur et de clavier FH-2

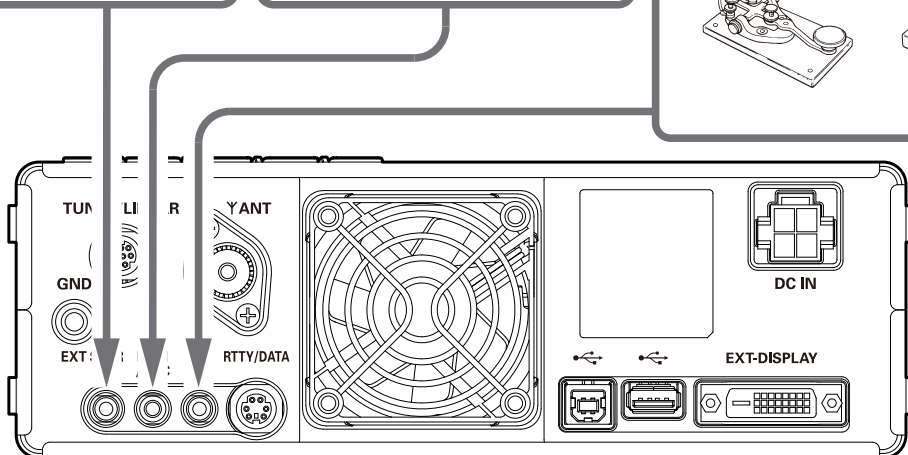
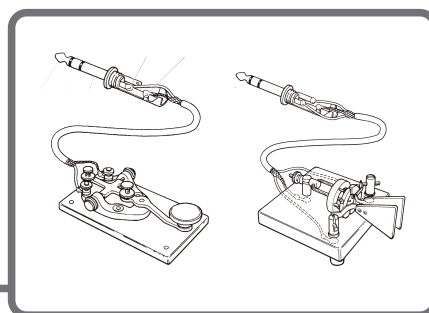
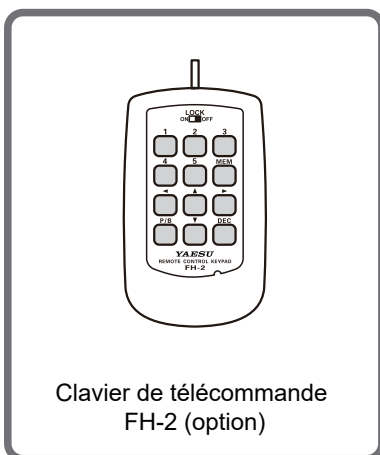
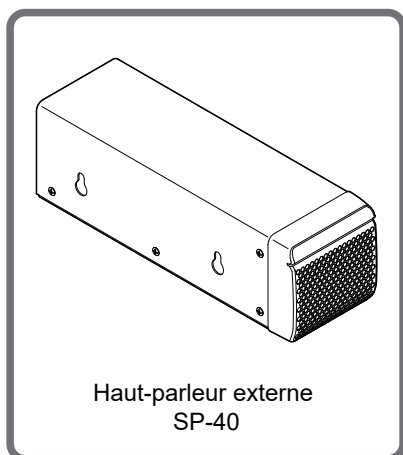
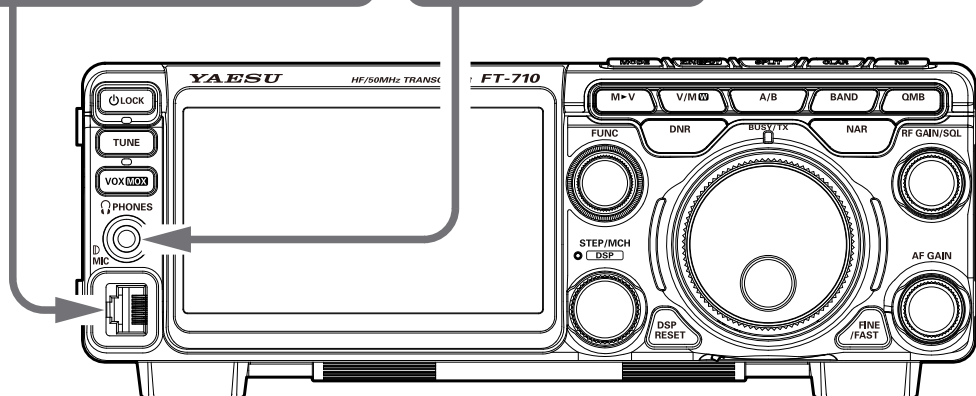
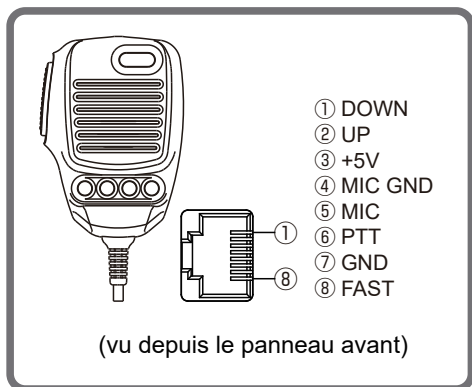

i La tension de manipulateur levé est d'environ +5,0V DC et le courant de manipulateur baissé est d'environ 3 mA.

Interconnexions de l'amplificateur linéaire



Assurez-vous que le FT-710 et le VL-1000 sont hors tension, puis suivez les recommandations d'installation contenues dans l'illustration ci-dessous.

• Interconnexions de l'amplificateur linéaire VL-1000



- Consultez le manuel d'utilisation du VL-1000 pour tout détail concernant le fonctionnement de l'amplificateur.
- N'essayez pas de brancher ou de débrancher des câbles coaxiaux avec des mains mouillées.
- Réglez l'entrée de menu "TUN/LIN PORT SELECT" sur "LINEAR" (page 89).
- Etant donné que le câble ALC est branché dans la prise jack REM/ALC, le FH-2 en option ne peut pas être branché.

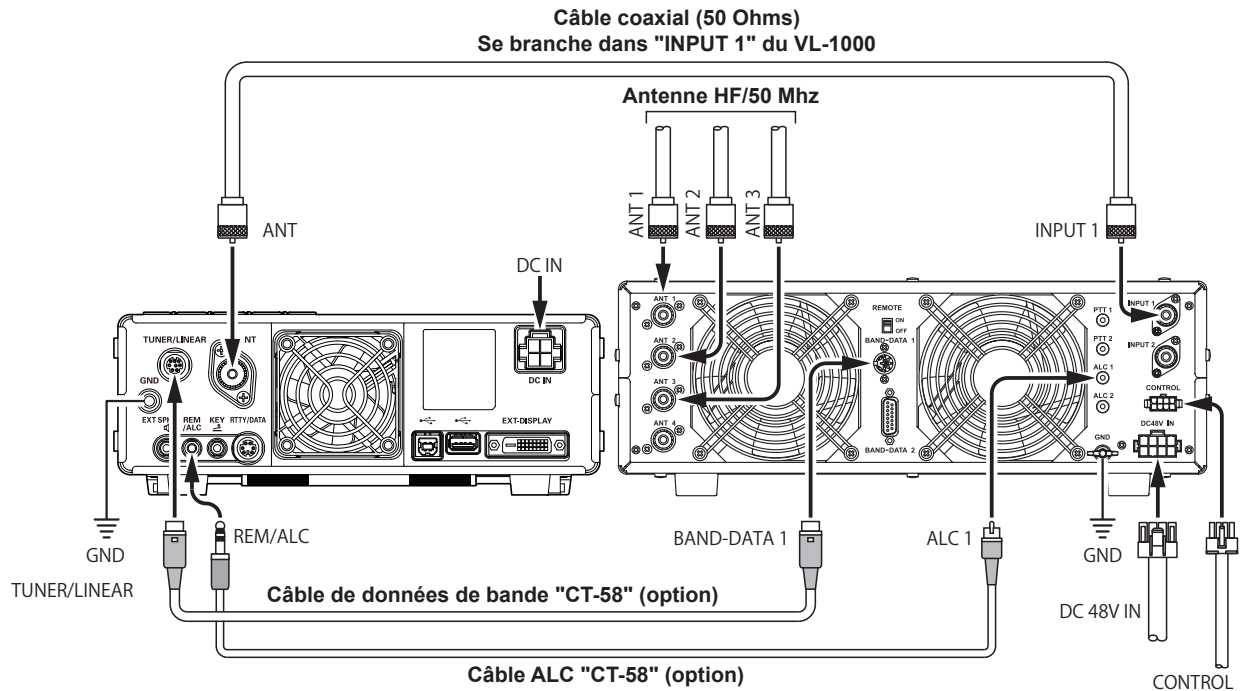

Raccordements de l'écran d'affichage

La sortie numérique vidéo de l'émetteur-récepteur FT-710 peut être affichée sur un grand écran. Utilisez un câble DVI-D disponible dans le commerce pour raccorder un écran d'affichage directement à la borne "EXT-DISPLAY" (DVI-D) située au dos du FT-710.



Le câble DVI-D peut être utilisé avec une liaison simple ou double.

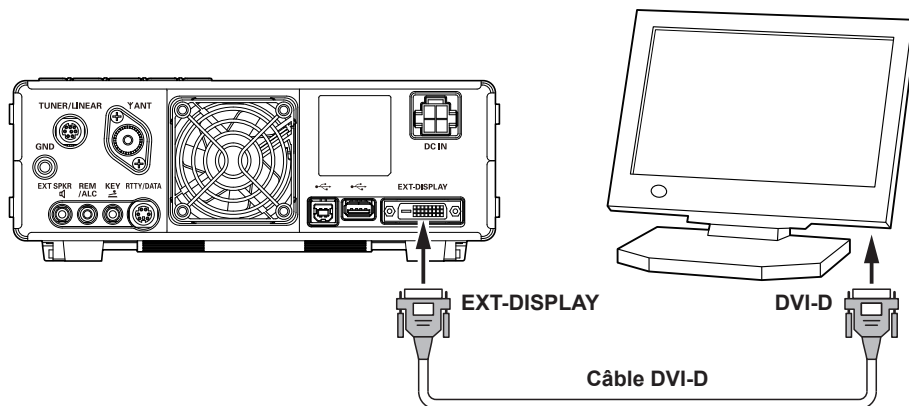

Raccordement pour fonctionnement à distance (unité LAN "SCU-LAN10")

Utilisez l'émetteur-récepteur depuis un lieu éloigné. Utilisez l'unité LAN "SCU-LAN10" en option pour raccorder le FT-710 à un réseau LAN ou à Internet, puis utilisez le logiciel de commande du PC qui peut être téléchargé sur le site Yaesu. Outre le fonctionnement à distance de base de l'émetteur-récepteur, l'unité LAN permet de contrôler les différents affichages du scope, en améliorant le confort d'utilisation. Outre le fonctionnement à distance depuis un lieu éloigné, vous pouvez raccorder votre réseau LAN domestique et contrôler l'état de la bande sur un grand écran depuis un endroit pratique, loin du hangar de radio amateur.

Outre l'audio émis et reçu, le scope RF et le scope AF peuvent être installés à distance, pour des communications confortables à distance tout en réglant et en accordant facilement l'affichage de l'état de la bande, en réglant les différents filtres, et en utilisant la fonction de suppression du brouillage au moyen de la fonction scope depuis un ordinateur personnel.

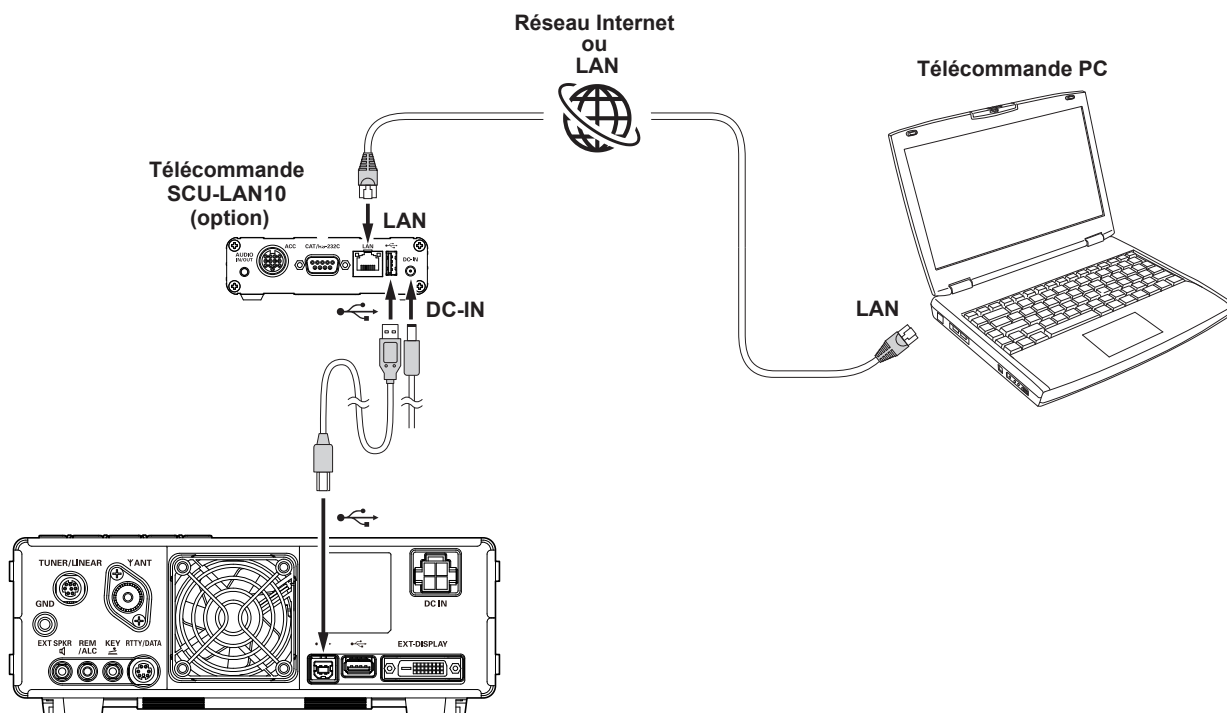

AESS (Système de haut-parleur à acoustique améliorée)

L'association du haut-parleur interne situé sur l'émetteur-récepteur et du haut-parleur externe "SP-40" permet de reproduire un son reçu de haute qualité avec une large plage de fréquence et un effet acoustique tridimensionnel. Pour obtenir une qualité de son optimale, réglez la balance de sortie et les caractéristiques de fréquence des deux haut-parleurs selon vos préférences.



- Le système AESS est conçu pour fonctionner de façon optimale avec le haut-parleur "SP-40" fourni. Il ne fonctionnera pas correctement avec d'autres haut-parleurs.
- Pour déplacer ou transporter le FT-710, retirez le SP-40 pour éviter qu'il ne tombe.

Raccordements du SP-40

Le SP-40 peut être monté sur le côté gauche ou droit de l'émetteur-récepteur.

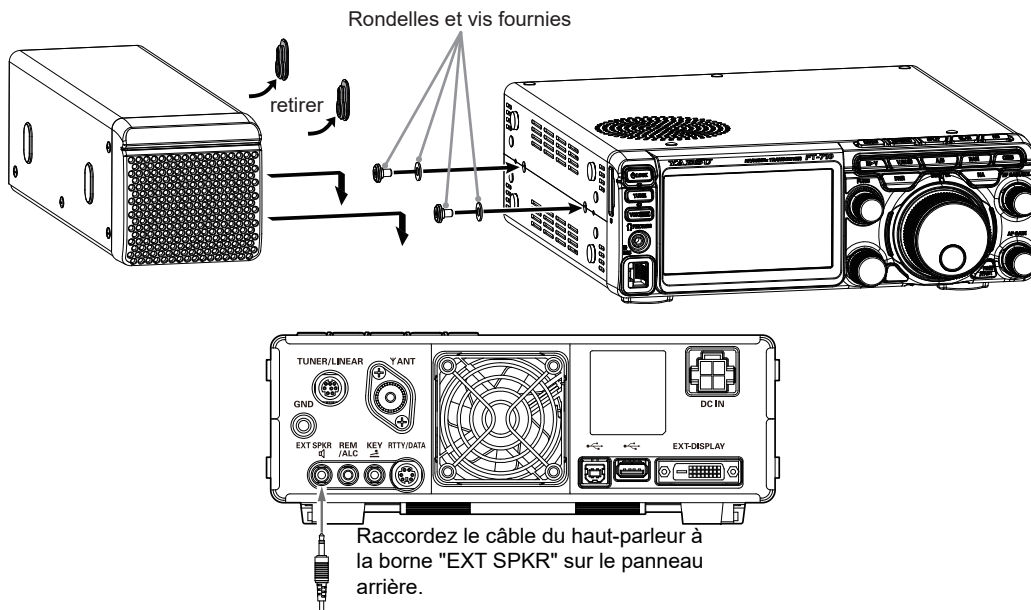

• Modification de la balance de sortie des deux haut-parleurs

1. Appuyez sur le bouton [FUNC].

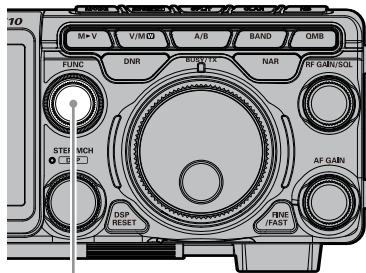

Bouton FUNC

2. Touchez [AESS].



3. Tournez le bouton [FUNC] pour régler la balance de sortie des deux haut-parleurs selon vos préférences. Il est recommandé de l'utiliser à environ 50 %.

• Modification des caractéristiques de fréquence

1. Appuyez sur le bouton [FUNC].

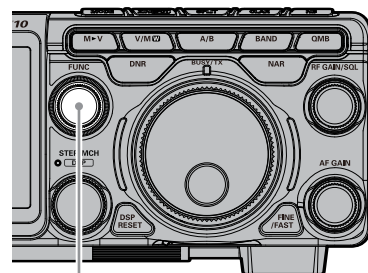

Bouton FUNC

2. Touchez [AESS-CF].



3. Tournez le bouton [FUNC] pour sélectionner la fréquence de coupure entre "700 Hz" et "1000 Hz". Normalement 700 Hz correspond à une qualité sonore équilibrée, mais pour écouter avec un volume élevé, réglez la fréquence à 1000 Hz.

Panneau arrière

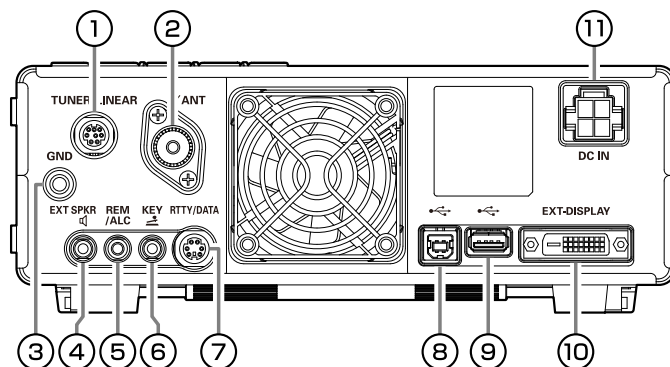

1 TUNER/LINEAR

Cette prise de sortie à 8 broches sert à brancher le coupleur à 8 broches pour connecter le coupleur d'antenne automatique externe FC-40 ou un amplificateur linéaire.

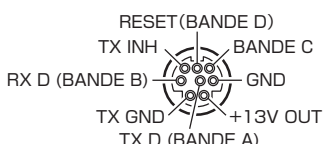

Consultez le tableau ci-dessous pour vérifier les niveaux de la borne BAND DATA pour l'utilisation d'un amplificateur linéaire.

BAND	BAND DATA				BAND	BAND DATA			
	A	B	C	D		A	B	C	D
400k	H	L	H	H	18	L	H	H	L
1	L	H	H	H	21	H	H	H	L
1.8	H	L	L	L	24.5	L	L	L	H
3.5	L	H	L	L	28	H	L	L	H
5 / 7	H	H	L	L	50	L	H	L	H
10	L	L	H	H	70	H	H	H	H
14	H	L	H	L					

2 ANT

Branchez l'antenne principale ici, au moyen de connecteurs de type M (PL-259) et de câbles d'alimentation coaxiaux. Le coupleur d'antenne interne n'affecte que l'antenne branchée ici, et uniquement pendant l'émission.

3 GND

Utilisez cette borne pour brancher l'émetteur-récepteur à une prise de terre efficace, afin de garantir la sécurité et des performances optimales.

4 EXT SPKR

Cette prise de 3,5 mm à 2 contacts fournit la sortie audio pour un haut-parleur externe "SP-40". L'impédance au niveau de la prise est de 4-8 ohms.

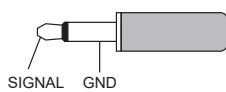

5 REM/ALC

Le branchement du clavier de télécommande FH-2 dans cette prise fournit un accès direct au CPU du FT-710 pour les fonctions de commande de la manipulation de mémoire de contest et pour le réglage de la fréquence et des fonctions. Lorsqu'un dispositif tel qu'un amplificateur linéaire est branché, c'est une prise d'entrée de courant ALC externe.

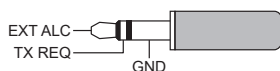

Réglez l'entrée de menu "TUN/LIN PORT SELECT" sur "LINEAR".

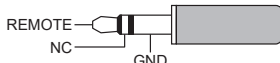

Réglez l'entrée de menu "TUN/LIN PORT SELECT" sur autre chose que "LINEAR".

6 KEY

Cette prise de 3,5 mm à 3 contacts accepte une clé CW ou un manipulateur. Une fiche à deux contacts ne peut pas être utilisée dans cette prise. La tension de manipulateur levé est de +5,0 V DC et le courant de manipulateur baissé est de 3 mA.



Pour brancher une pivoche simple



Pour brancher un manipulateur électronique

7 RTTY/DATA

Cette prise d'entrée/sortie à 6 broches accepte une entrée AFSK depuis un contrôleur de nœud terminal (TNC); elle fournit également une sortie audio de récepteur à niveau et une ligne de manipulation FSK.



8 USB

Le branchement d'un ordinateur dans cette prise au moyen d'un câble USB disponible dans le commerce permet la commande à distance par des commandes CAT depuis un ordinateur. La prise peut aussi être utilisée pour l'entrée et la sortie de signaux audio et la commande de l'émetteur. Un pilote USB est nécessaire pour la commande à distance depuis un ordinateur. Le pilote peut être téléchargé depuis le site Yaesu (<http://www.yaesu.com>).

9 Prise USB

Branchez un clavier ou une souris de type A USB. Ils permettent de sélectionner des éléments sur l'écran ou d'entrer des caractères.

10 EXT-DISPLAY

Connecteur DVI-D pour brancher un moniteur externe. Lorsque vous utilisez un moniteur externe, réglez l'élément de menu de configuration "EXT DISPLAY" sur "ON".

! Raccordez un écran compatible avec une résolution de 800 x 480 ou de 800 x 600.

11 DC IN

Cette prise est destinée au raccordement de l'alimentation DC pour l'émetteur-récepteur.

Utilisez le câble DC fourni pour le raccordement direct à une alimentation DC qui doit être capable de fournir au moins 25 A à 13,8 V DC.



Interrupteurs de microphone SSM-75E

① Interrupteur PTT

Commute l'émission et la réception.
Appuyez pour émettre et relâchez pour recevoir.

② Touche DWN / UP

Les touches [UP]/[DWN] permettent de balayer manuellement la fréquence vers le haut ou vers le bas.

- L'importance du changement de fréquence dépend du mode de fonctionnement (réglage par défaut: voir tableau ci-dessous).

Mode de fonctionnement	UP	DWN
LSB / USB / CW-L / CW-U	+20Hz	-20Hz
DATA-L / DATA-U RTTY-L / RTTY-U / PSK	+10Hz	-10Hz
AM / AM-N / FM / FM-N DATA-FM / D-FM-N	+5kHz	-5kHz

- Le changement de fréquence peut être modifié dans le menu de configuration.

Mode de fonctionnement	Élément de menu	Pas
LSB / USB CW-L / CW-U	SSB/CW DIAL STEP	5/10/20 (Hz)
DATA-L / DATA-U RTTY-L / RTTY-U PSK	RTTY/PSK DIAL STEP	
AM / AM-N	AM CH STEP	2.5/5/9/10/ 12.5/25 (kHz)
FM / FM-N DATA-FM D-FM-N	FM CH STEP	5/6.25/10/ 12.5/20/25 (kHz)

③ Touche MUTE

Pendant que la touche MUTE est enfoncée, l'audio du récepteur provenant du haut-parleur est supprimé.

④ Microphone

Parlez dans le microphone avec un tonalité de voix normale, avec le micro à 5 cm de votre bouche.

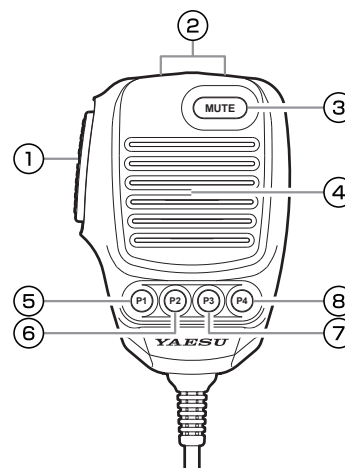

⑤ Touche P1

Cette touche permet d'activer/désactiver le verrouillage du bouton principal. Lorsque "Lock" est activé, il est toujours possible de tourner le bouton principal mais la fréquence ne change pas et le message "LOCK" s'affiche sur l'écran. Elle a la même fonction que la touche [LOCK] sur le panneau avant de l'émetteur-récepteur.

⑥ Touche P2

L'état de fonctionnement actuel peut être enregistré dans un canal de mémoire spécifique (QMB: banque de mémoire rapide) d'une seule pression. Elle a la même fonction que la touche [QMB] sur le panneau avant de l'émetteur-récepteur.

⑦ Touche P3

Une pression momentanée de cette touche permute les données de fréquence de VFO-A et VFO-B. Elle a la même fonction que la touche [A/B] sur le panneau avant de l'émetteur-récepteur.

⑧ Touche P4

Cette touche permet d'alterner le réglage de fréquence entre VFO et le système de mémoire. Elle a la même fonction que la touche [V/M] sur le panneau avant de l'émetteur-récepteur.

Les fonctions des touches [P1] / [P2] / [P3] / [P4] / [UP] / [DWN] peuvent être attribuées par les opérations suivantes :

1. Appuyez sur le bouton [FUNC].
2. Sélectionnez [OPERATION SETTING] → [GENERAL].
3. Sélectionnez une touche pour attribuer une fonction [MIC P1]/[MIC P2]/[MIC P3]/[MIC P4]/[MIC UP]/[MIC DOWN].
4. Tournez le bouton [FUNC] ou touchez "<" ou ">" de chaque côté de la valeur pour sélectionner une fonction (voir le tableau ci-dessous) .
5. Touchez plusieurs fois [BACK] pour revenir au fonctionnement normal.

LOCK	: Active/désactive le verrouillage du bouton principal.	FINE	: Active/désactive le réglage fin
QMB	: Fonction QMB (Banque de mémoire rapide).	NAR	: Active/désactive Narrow
A/B	: Permute les données de fréquence VFO-A et VFO-B.	NB	: Active la fonction NB (suppresseur de bruit)
V/M	: Alterne le réglage de la fréquence entre VFO et le système de mémoire.	DNR	: Active la fonction DNR (réduction du bruit numérique)
TUNER	: Active/désactive le coupleur d'antenne intégré.	FREQ UP	: Passe à une fréquence supérieure.
VOX/MOX	: Appuyer pour activer/désactiver la fonction VOX. Maintenir enfoncé pour activer la fonction MOX.	FREQ DOWN	: Passe à une fréquence inférieure.
MODE	: Change le mode de fonctionnement.	BAND UP	: Passe à une bande de fonctionnement supérieure.
ZIN SPOT	: Appuyer pour activer la fonction de zéro automatique. Maintenir enfoncé pour activer l'effet local.	BAND DOWN	: Passe à une bande de fonctionnement inférieure.
SPLIT	: Fonction SPLIT	ATT	: Active/désactive ATT (atténuateur)
		IPO	: Active la fonction IPO.
		DNF	: Active/désactive DNF (filtre Notch numérique)
		AGC	: Règle le temps de reprise du récepteur
			AGC

Indications de l'écran d'affichage

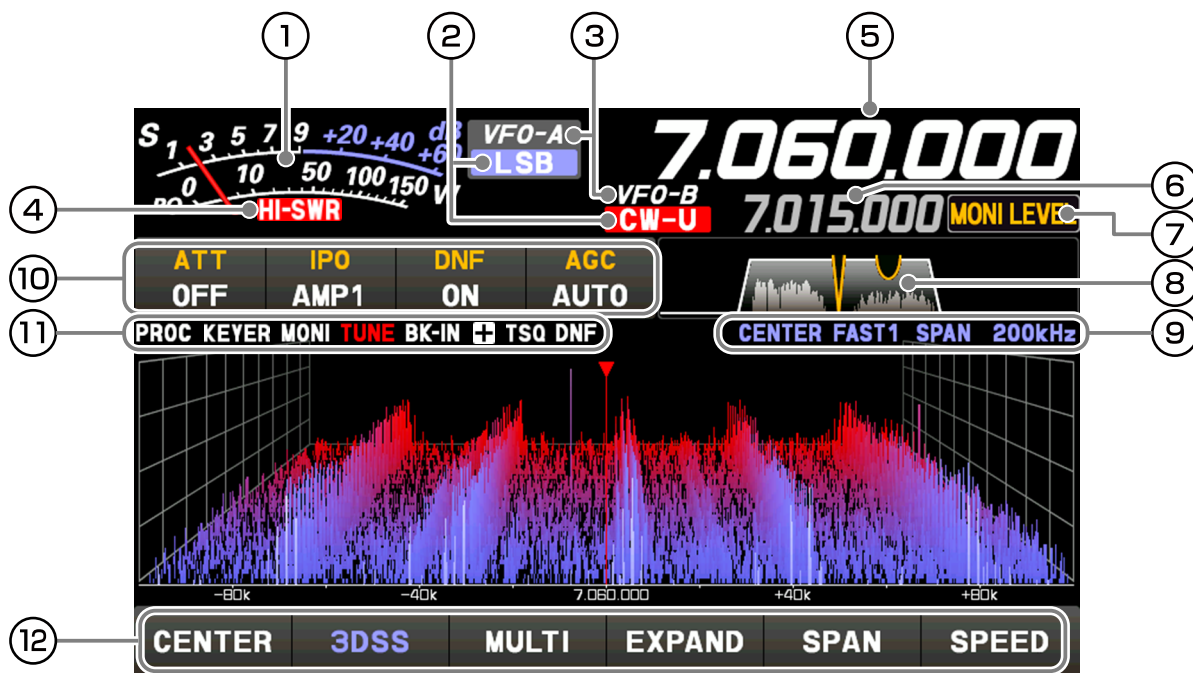

- ① Il fonctionne comme un S-mètre en mode réception. En mode émission, sélectionnez l'indicateur désiré parmi : PO, COMP, ALC, VDD, ID, et SWR.
- ② Affiche le mode de fonctionnement courant.
- ③ En mode VFO, "VFO-A" ou "VFO-B" s'affiche. En mode mémoire, le type et le numéro de canal de la mémoire rappelée s'affichent.
- ④ Cet affichage alerte en cas d'anomalie dans le système d'antenne. S'il s'allume, vérifiez immédiatement le système d'antenne.
- ⑤ Affiche la fréquence d'émission/de réception de la bande principale.
- ⑥ Affiche la fréquence d'émission/de réception de la sous-bande. Pendant le fonctionnement du clarifieur, le décalage (différence entre la fréquence de réception et la fréquence d'émission) s'affiche.
- ⑦ Les fonctions actives lorsque le bouton [FUNC] est tourné s'affichent.
- ⑧ Affiche l'état de la bande passante du filtre numérique.
- ⑨ Affiche le mode, la vitesse de balayage et la largeur (plage d'affichage) de l'écran du scope.
- ⑩ Affiche l'état de réglage des différentes opérations importantes du récepteur. Il est possible de modifier le réglage en le touchant.
- ⑪ L'icône de la fonction active s'allume.
- ⑫ Touchez les touches de l'écran de scope pour alterner le mode d'affichage de l'écran entre l'affichage 3DSS et l'affichage en cascade, pour afficher l'oscilloscope et AF-FFT, pour commuter la zone d'affichage de l'écran de scope, pour régler la plage de fréquence (plage d'affichage) ou pour commuter la vitesse de balayage.

① Affichage des instruments de mesure

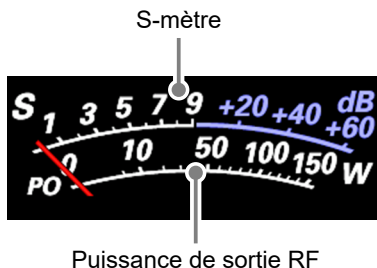

Puissance de sortie RF

Lorsqu'on touche l'écran d'affichage des instruments de mesure, l'écran de sélection de l'indicateur de transmission s'affiche (le réglage par défaut est "PO").

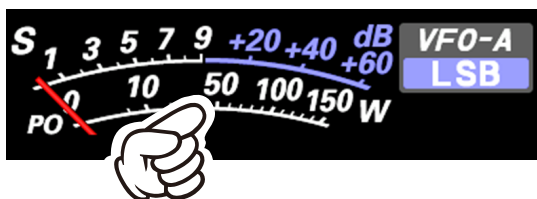

Touchez la zone des instruments de mesure

Affichage du réglage du gain AMC
(Affiche le niveau de compression pendant le fonctionnement du processeur vocal)
Pour effectuer les réglages, appuyez sur le bouton [FUNC] - touchez [COMP] - tournez le bouton [FUNC].

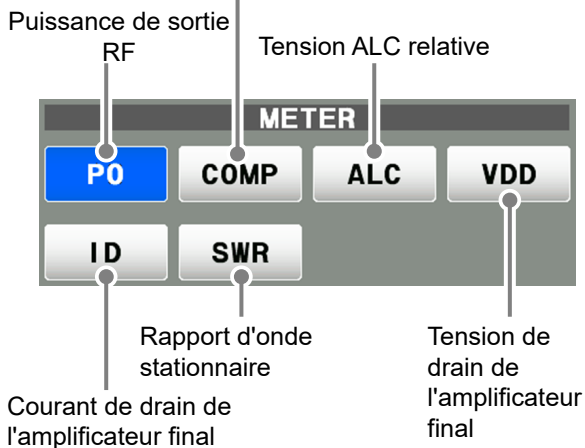

② Affichage du MODE de fonctionnement

Affiche le mode de fonctionnement courant. Lorsque l'on le touche, l'écran de sélection du mode de fonctionnement s'affiche. Touchez le mode de fonctionnement désiré pour le sélectionner.

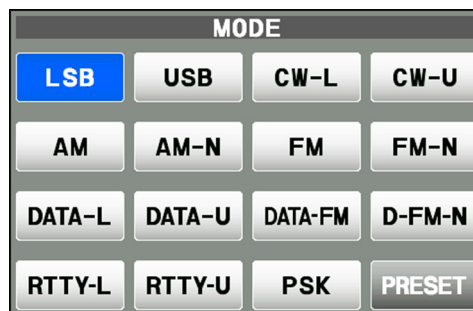

i Touchez [PRESET] pour afficher les paramètres qui s'appliquent au fonctionnement FT8.

③ Affichage de l'état de fonctionnement

VFO-A: S'allume en mode VFO-A.
VFO-B: S'allume en mode VFO-B.
M-xx: Affiche le numéro de canal sélectionné dans le mode mémoire.
MT: S'allume pendant le fonctionnement de l'accord de mémoire.
QMBxx: S'allume pendant le fonctionnement de la mémoire rapide.
M-Pxx: S'allume pendant le fonctionnement du balayage de mémoire programmable
EMG: La fréquence d'appel d'urgence s'allume.

④ Affichage HI-SWR



Il s'agit d'un avertissement d'anomalie dans le système d'antenne.

Si "HI-SWR" s'allume, vérifiez immédiatement s'il y a des anomalies dans le système d'antenne.

⑤ Affichage de la fréquence (VFO-A)

Affiche les fréquences d'émission et de réception de VFO-A. Appuyez sur la touche [A/B] pour alterner entre VFO-A et VFO-B ; la fréquence de VFO-B s'affiche.

• Entrée de la fréquence depuis le clavier

1. Touchez la zone "Hz" de l'affichage de la fréquence.



2. Entrez la fréquence avec les touches numériques.

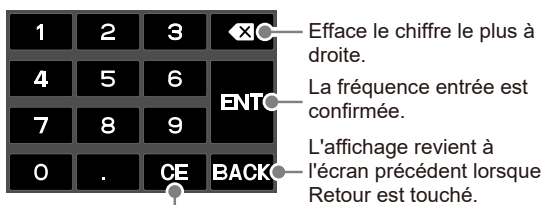

Supprime tous les chiffres entrés.

- Si aucune opération n'est effectuée dans un délai de 10 secondes, l'entrée est annulée.
3. Touchez [ENT] pour confirmer.
 - Un raccourci pour les fréquences finissant par zéro - touchez [ENT] après le dernier chiffre différent de zéro.

Exemple :

Pour entrer 7.00.000 MHz
[0] → [7] → [ENT] ou [7] → [.] → [ENT]

Pour entrer 7.03.000 MHz
[7] → [.] → [0] → [3] → [ENT]

• Accord par pas de 1 MHz ou 1 kHz

Pour régler provisoirement le bouton sur des pas de 1 MHz ou de 1 kHz, touchez la zone "MHz" ou "kHz" de l'affichage de fréquence.



Touchez la zone "MHz" ou "kHz" de l'affichage de la fréquence pour confirmer. Si aucune opération n'est effectuée dans un délai de 3 secondes, la fréquence devient fixe.

i Touchez l'écran du scope pour vous déplacer facilement vers la fréquence touchée.

⑥ Affichage de la fréquence (VFO-B)

Affiche les fréquences d'émission et de réception de VFO-B. Appuyez sur la touche [A/B] pour alterner entre VFO-B et VFO-A ; la fréquence de VFO-A s'affiche.

Lorsque la fonction de clarifieur est active, la fréquence décalée est affichée.

• Lorsque la fonction de clarifieur est active

Le clarifieur permet de régler la fréquence de réception de l'émetteur-récepteur pour correspondre à la fréquence d'émission de l'autre station et pour améliorer l'audio; ou pour décaler la fréquence d'émission de cette station lorsque la fréquence d'émission de la station de contact est décalée.

Lorsque la fréquence de réception est décalée de +20 Hz.

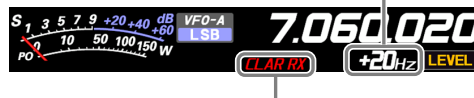

- CLAR RX : Change seulement la fréquence de réception en laissant la fréquence d'émission inchangée.
- CLAR TX : Change seulement la fréquence d'émission en laissant la fréquence de réception inchangée.
- CLAR RXTX :
 - Après avoir changé la fréquence de réception avec le clarifieur, une pression de la touche [CLAR] règle la fréquence d'émission pour correspondre à la fréquence de réception.
 - Après avoir changé la fréquence d'émission avec le clarifieur, une pression de la touche [CLAR] règle la fréquence de réception pour correspondre à la fréquence d'émission.

Appuyez sur la touche [CLAR] ; l'écran affichera "CLAR RX" en rouge et le clarifieur sera actif.

Tournez le bouton DIAL pour changer la fréquence de décalage du clarifieur.

Pour annuler le fonctionnement du clarifieur, appuyez plusieurs fois sur la touche [CLAR].

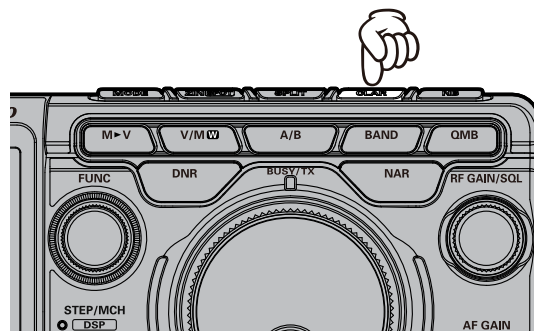

⑦ Fonctionnement du bouton [FUNC] de l'écran

Affiche les nombreuses fonctions qui peuvent être activées lorsque le bouton [FUNC] est enfoncé. Normalement, il est recommandé de régler le niveau de portée du spectre avec le bouton [LEVEL]. La dernière fonction utilisée est rappelée lorsque le bouton [FUNC] est enfoncé. Il est donc facile de rappeler et de régler une fonction en tournant le bouton [FUNC].

Pour changer la fonction du bouton [FUNC], touchez l'élément désiré qui s'affiche sur l'écran de fonction lorsque le bouton [FUNC] est enfoncé, ou tournez le bouton [FUNC] pour sélectionner un élément, puis appuyez sur le bouton [FUNC].

Fonctionnement du bouton FUNC

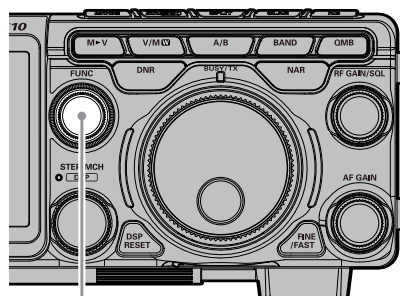

Bouton FUNC



Les réglages et opérations suivants peuvent être effectués avec le bouton [FUNC].

- LEVEL** : Règle le niveau de référence pour distinguer plus facilement le signal cible du bruit sur l'affichage du scope.
- PEAK** : Règle l'intensité de couleur du signal de crête.
- MARKER** : Le repère ON/OFF indique la position des fréquences d'émission et de réception dans l'image de l'affichage du scope.
- COLOR** : Modifie la couleur d'affichage du scope.
- CONTRAST** : Règle le contraste de l'écran TFT.
- DIMMER** : Règle la luminosité de l'écran TFT.
- M-GROUP** : Sélection du groupe de mémoire.
- MIC GAIN** : Règle le gain du microphone.
- MIC EQ** : L'égaliseur paramétrique à trois bandes est activé/désactivé.
- PROC LEVEL** : Règle le gain du processeur vocal.
- AMC LEVEL** : Règle le gain de l'AMC (réglage automatique du gain de microphone)
- VOX GAIN** : Réglage du gain VOX.
- VOX DELAY** : Réglage du délai VOX.
- ANTI VOX** : Réglages anti-VOX.
- RF POWER** : Réglage de la puissance d'émission.
- MONI LEVEL** : Réglage du niveau d'écoute.
- KEYER** : Le manipulateur électronique intégré est activé/désactivé.
- BK-IN** : La fonction CW Break-in est activée/désactivée.
- CW SPEED** : Règle la vitesse de transmission désirée.
- CW PITCH** : Règle la tonalité CW lors de la réception du signal CW et l'écran d'effet local
- BK-DELAY** : Règle le temps d'attente après la fin de l'émission CW.
- AESS** : Change la balance de sortie des deux haut-parleurs.
- AESS-CF** : Change les caractéristiques de fréquence

⑧ Affichage de la fonction du filtre

Affiche l'état de la bande passante du filtre numérique. Le fonctionnement de WIDTH, SHIFT, NOTCH, CONTOUR etc. peut être observé.

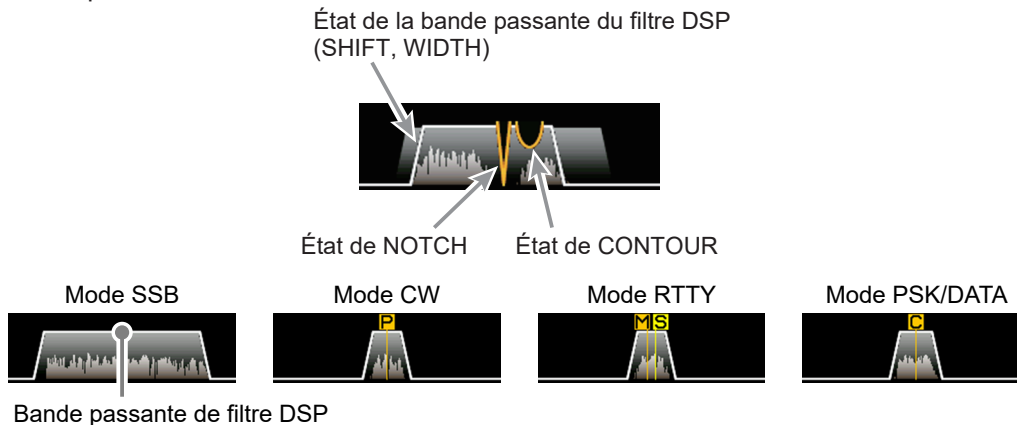

Touchez l'écran du filtre pour afficher et vérifier la valeur de réglage de la dernière fonction utilisée parmi SHIFT, WIDTH, NOTCH, CONTOUR et APF. Le réglage peut être modifié en tournant le bouton (FUNC] de la fonction active.

Exemple: Lorsque la dernière fonction utilisée est la fonction NOTCH
Touchez l'affichage du filtre pour afficher la valeur de réglage de la fonction NOTCH.

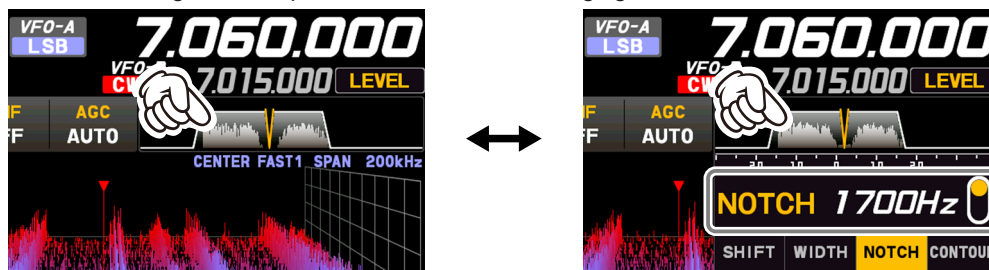

• Désactivez l'affichage du spectre.

Pour afficher uniquement les informations de largeur de bande du filtre numérique, maintenez enfoncée la zone du spectre de l'écran de fonction du filtre pour supprimer la vue du spectre. Pour l'afficher, appuyez à nouveau en maintenant enfoncé.

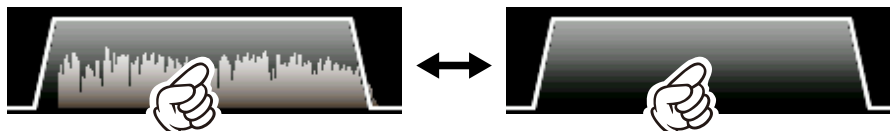

⑨ Informations affichées sur l'écran du scope



Informations de l'écran de scope

CENTER: La fréquence de réception est toujours indiquée au centre de l'écran et de l'affichage du spectre. Le spectre de bande est indiqué dans la plage réglée par "SPAN". Le mode CENTER est pratique pour surveiller l'activité des signaux autour de la zone de fréquence.

COURSOR: Surveille le spectre dans la plage réglée avec "SPAN". Lorsque la fréquence (repère) dépasse la limite supérieure ou la limite inférieure de la gamme, l'écran défile automatiquement et permet d'observer l'état en dehors de la plage de réglage.

FIX: Entrée de la fréquence de début du scope.

SLOW1 : vitesse de balayage Lente

SLOW2 : vitesse de balayage ↑

FAST1 : vitesse de balayage Normale

FAST2 : vitesse de balayage ↓

FAST3 : vitesse de balayage Rapide

STOP : Maintient temporairement la fonction d'affichage DSS et d'affichage en cascade.

SPAN nnnkHz: Plage de fréquence de l'écran du scope (plage numérique).

10 Paramètres importants du récepteur

L'état des différentes opérations qui sont importantes pendant la réception est affiché au bas de l'écran. Pour modifier le réglage, touchez l'emplacement approprié sur l'écran.

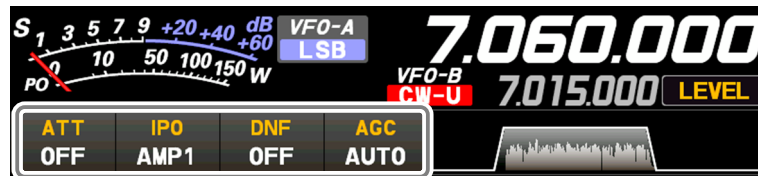

Éléments de configuration importants pendant la réception

• ATT (atténuateur)

Affiche l'ATT actuel (valeur d'atténuation du signal d'entrée de réception)

Lorsque le signal désiré est extrêmement puissant ou que le niveau de bruit est élevé sur une bande basse fréquence, activez l'atténuateur pour réduire le signal entrant ou le bruit provenant de l'antenne.

Après avoir touché [ATT], touchez la valeur d'atténuation désirée.

L'atténuateur est réglé indépendamment pour chaque bande de fonctionnement.

OFF	L'atténuateur est désactivé
6dB	La puissance du signal entrant est réduite de 6 dB (tension de signal réduite à 1/2)
12dB	La puissance du signal entrant est réduite de 12 dB (tension de signal réduite à 1/4)
18dB	La puissance du signal entrant est réduite de 18 dB (tension de signal réduite à 1/8)

• IPO

La fonction IPO (optimisation du point d'interception) permet d'établir le gain de la section d'amplificateur RF pour accepter l'antenne raccordée et les conditions du signal reçu. La fonction IPO peut être sélectionnée à partir de trois conditions de fonctionnement.

AMP1: Un amplificateur RF à un étage est branché. La sensibilité et les caractéristiques du récepteur sont bien équilibrées (gain d'environ 10 dB).

AMP2: Deux amplificateurs RF sont branchés en série pour donner la priorité à la sensibilité (gain d'environ 2 dB).

IPO: Le signal reçu est émis vers le mélangeur FI sans passer par l'amplificateur RF. Cela peut améliorer considérablement la réception, en particulier dans un environnement sévère de signal de bande basse.

Après avoir touché [IPO], touchez la condition de fonctionnement désirée.

- IPO est réglé indépendamment pour chaque bande de fonctionnement.
- Normalement, sélectionnez "AMP1".
- L'IPO peut non seulement atténuer le signal d'entrée, il améliore aussi les caractéristiques d'intermodulation. Il est plus efficace d'activer l'IPO en premier, puis d'utiliser l'ATT si le signal est toujours trop puissant. Le niveau de bruit peut être atténué et le S/N fortement amélioré.



• DNF (Filtre NOTCH numérique)

Le filtre NOTCH numérique (DNF) est un filtre efficace d'annulation des battements, qui permet d'éliminer plusieurs notes de battement brouilleuses à l'intérieur de la bande passante du récepteur.

Comme il s'agit d'une fonction Auto-Notch, aucun bouton de réglage n'est associé à ce filtre.

• AGC (Réglage automatique de gain)

Affiche le réglage AGC actuellement sélectionné.

Le système AGC est conçu pour aider à compenser le fading et autres effets de propagation. Les caractéristiques du système AGC peuvent être réglées individuellement pour chaque mode de fonctionnement. Le principal objectif du système AGC est de maintenir un niveau de sortie audio constant une fois qu'un certain seuil minimum de force de signal est atteint.

Après avoir touché [AGC], touchez la constante de temps désirée.

- AGC peut être réglé pour chaque bande de fonctionnement.
- Le mode de sélection "AUTO" sélectionne le temps de rétablissement optimal du récepteur pour le mode de réception.

Mode de fonctionnement	Sélection AGC AUTO
LSB / USB / AM / AM-N	SLOW
CW-L / CW-U / FM / FM-N DATA-FM / D-FM-N	FAST
RTTY-L / RTTY-U DATA-L / DATA-U / PSK	MID

Normalement, AGC est réglé sur "AUTO", qui sélectionne automatiquement la constante de temps en fonction du type de signal reçu, mais si le signal reçu est faible ou en cas de bruit ou de fading, l'action AGC peut être modifiée en fonction des conditions de réception à ce moment-là. Modifiez la constante de temps pour rendre les signaux reçus plus audibles.



Plusieurs aspects des performances AGC peuvent être configurés au moyen du menu. Cependant, étant donné que le système AGC peut avoir un impact important sur les performances globales du récepteur, il est généralement déconseillé d'apporter des modifications aux sélections du menu AGC tant que vous ne vous êtes pas familiarisé avec les performances du FT-710.



⑪ Informations affichées sur l'écran du scope



- | | |
|---|---|
| PROC : S'allume lorsque la fonction vocale est activée. | +/- : S'allume en décalage positif (+) ou négatif (-) (fonction du répéteur) |
| KEYER : S'allume lorsque le manipulateur électronique intégré est activé. | ENC : S'allume lorsque l'encodeur de tonalité fonctionne. |
| MONI : S'allume lorsque la fonction MONITOR est activée. | TSQ : S'allume pendant le fonctionnement du squelch de totalité. |
| TUNE : S'allume lorsque le coupleur d'antenne automatique interne est activé. Clignote pendant l'accord. | DNF : S'allume lorsque le DNF (filtre notch numérique) est activé. |
| BK-IN : S'allume lorsque la fonction CW Break-in est activée. | |

⑫ Configuration de l'affichage du scope

En plus de l'affichage en cascade bidimensionnel traditionnel du spectre, Yaesu a ajouté l'affichage couleur 3DSS (Spectrum Stream tridimensionnel). Les conditions de bande et les signaux qui changent continuellement sont représentés en couleur en temps réel. La gamme de fréquence est indiquée sur l'axe horizontal X, l'axe vertical Y représente les signaux et leur puissance, et le temps est présenté sur l'axe de fuite Z. L'opérateur du FT-710 peut ainsi comprendre intuitivement les conditions de bande et de signal à tout moment.

• CENTER/CURSOR/FIX

Commute le fonctionnement de l'analyseur de spectre chaque fois que la touche est enfoncée.

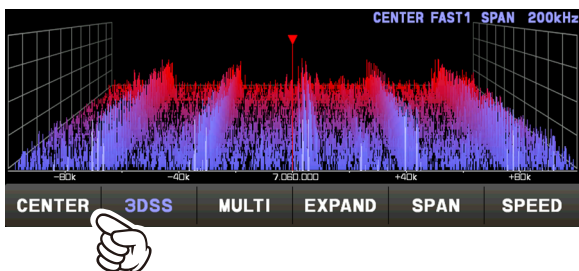

- Lorsque la zone d'affichage est touchée, la fréquence de réception se déplace vers ce point.
- En mode CENTER, la fréquence touchée devient le centre.
- En mode CURSOR et FIX, le repère et la fréquence de récepteur se déplace vers la position touchée.

• CENTER

La fréquence de réception est toujours indiquée au centre de l'écran et de l'écran du spectre. Le spectre de bande est indiqué dans la plage réglée par "SPAN". Le mode CENTER est pratique pour surveiller l'activité des signaux autour de la zone de fréquence.

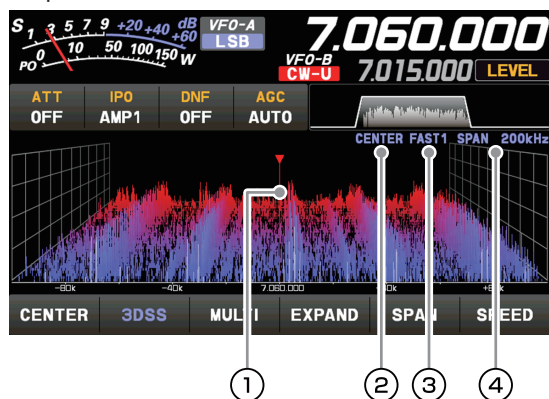

- ① Repère*
- ② Mode d'affichage actuel (CENTER)
- ③ Vitesse de balayage
- ④ Gamme de fréquence de l'écran du scope (plage d'affichage).

*Au départ de l'usine, l'affichage du repère est activé.

• CURSOR

Surveille le spectre dans la plage réglée avec "SPAN". Lorsque la fréquence (repère) dépasse la limite supérieure ou la limite inférieure de la gamme, l'écran défile automatiquement et permet d'observer l'état en dehors de la plage de réglage.

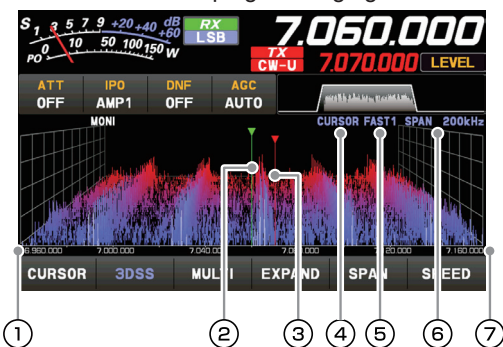

- ① La fréquence limite inférieure de la zone d'affichage.
- ② Repère* (fréquence de réception)
- ③ Repère* (fréquence d'émission)
- ④ Mode d'affichage actuel (CURSOR)
- ⑤ Vitesse de balayage
- ⑥ Gamme de fréquence de l'écran du scope (plage d'affichage).
- ⑦ La fréquence limite supérieure de la zone d'affichage.

*Au départ de l'usine, l'affichage du repère est activé.

• FIX

Pour utiliser le mode FIX, entrez la fréquence de départ du scope.

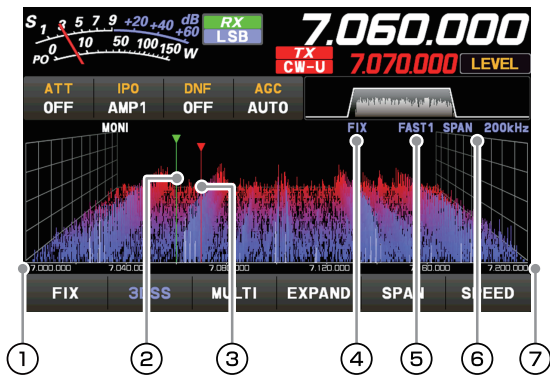

- ① Fréquence de départ de la zone d'affichage
- ② Repère* (fréquence de réception)
- ③ Repère* (fréquence d'émission)
- ④ Mode d'affichage actuel (FIX)
- ⑤ Vitesse de balayage
- ⑥ Gamme de fréquence de l'écran du scope (plage d'affichage).
- ⑦ La fréquence limite supérieure de la zone d'affichage.

*Au départ de l'usine, l'affichage du repère est activé.

FIX s'affiche en haut de l'écran du scope. Maintenez [FIX] enfoncé pendant que FIX est affiché ; l'écran d'entrée de la fréquence s'affiche et la fréquence de départ peut être entrée:

Exemple :

Pour entrer 7.000.000 MHz

[0] → [7] → [ENT] ou [7] → [.] → [ENT]

Pour entrer 7.030.000 MHz

[7] → [.] → [0] → [3] → [ENT]

• 3DSS

Alterne entre l'affichage 3DSS et l'affichage en cascade.

L'affichage change chaque fois qu'il est touché :

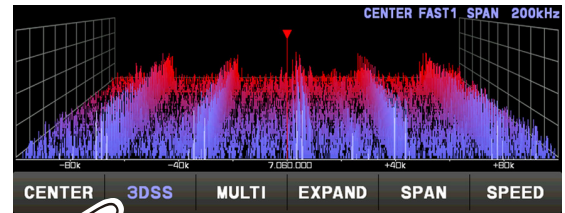

Type 3DSS

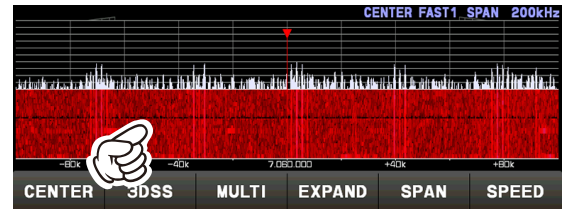

Type cascade

• MULTI

En plus de l'affichage du scope, l'oscilloscope et AF-FFT sont aussi indiqués.

Touchez à nouveau pour revenir à l'écran initial.

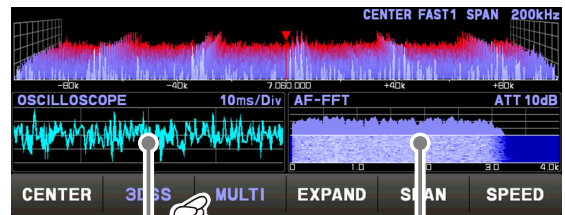

Touchez cette zone pour régler l'atténuateur.

Touchez cette zone pour régler le niveau et la vitesse de balayage.

• EXPAND

La zone d'affichage de l'écran du scope peut être agrandie verticalement.
Touchez pour agrandir l'affichage. Touchez à nouveau pour revenir à l'affichage initial.

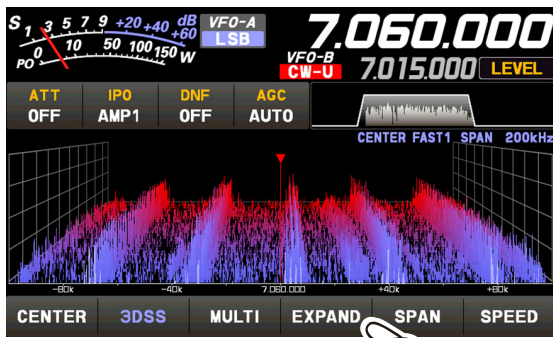

Affichage normal

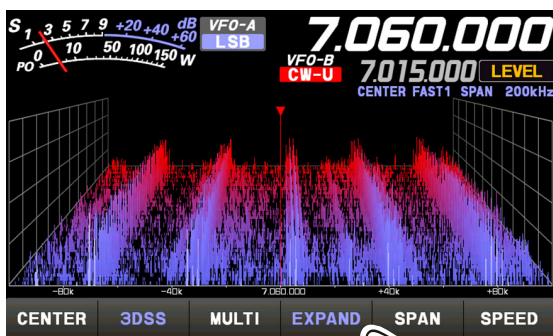

Vue agrandie

• SPAN

Réglez la plage de fréquence (plage d'affichage) de l'écran du scope. Après l'avoir touché, sélectionnez la gamme désirée.

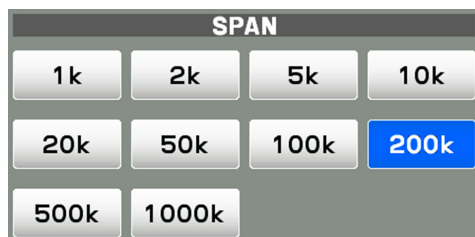
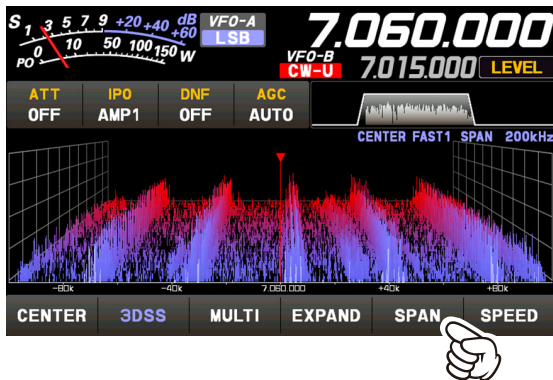

i Le niveau d'affichage change lorsque SPAN est modifié, il faut donc réinitialiser le niveau d'affichage optimal avec [LEVEL] à chaque fois.

• SPEED

Réglage de la vitesse de balayage de l'affichage du scope. Après l'avoir touché, sélectionnez la vitesse désirée.

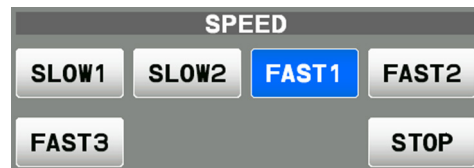
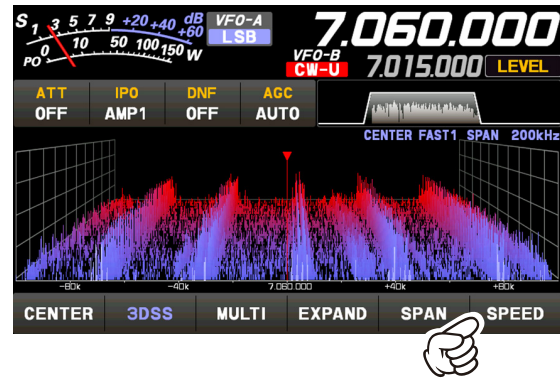

SLOW1 : Vitesse de balayage Lente
SLOW2 : Vitesse de balayage ↑
FAST1 : Vitesse de balayage Normale
FAST2 : Vitesse de balayage ↓
FAST3 : Vitesse de balayage Rapide
STOP : Touchez [STOP] pour maintenir temporairement les fonction d'affichage 3DSS et d'affichage cascade. Touchez à nouveau [STOP] ou une autre vitesse pour relâcher le maintien.

Réglage avec le bouton FUNC

Le bouton [FUNC] permet d'effectuer les réglages suivants liés à l'affichage.

- LEVEL** : Règle le LEVEL du scope pour obtenir la meilleure image sur l'écran.
- PEAK** : Règle l'intensité des couleurs par rapport au niveau du signal sur l'écran du scope en 5 étapes (LV1 à LV5)
- MARKER** : Le repère ON/OFF indique la position des fréquences d'émission et de réception dans l'image de l'affichage du scope.
- COLOR** : Modifie la couleur d'affichage de l'écran du scope parmi 11 types.
- CONTRAST** : Règle le contraste de l'écran TFT (différence entre clair et foncé) en 21 étapes.
- DIMMER** : Règle la luminosité de l'écran TFT en 21 étapes.

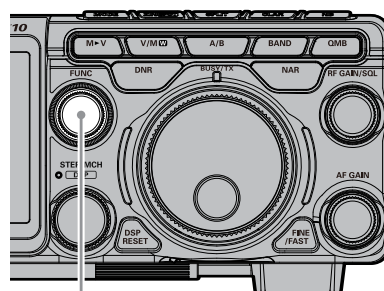

Bouton FUNC

La dernière fonction utilisée est conservée dans le bouton [FUNC] pour pouvoir être réglée facilement avec le bouton [FUNC]. Normalement, il est conseillé d'utiliser le bouton [FUNC] comme bouton [LEVEL] pour le scope du spectre.

• LEVEL

Réglez le niveau pour faciliter la distinction entre le signal désiré et le bruit. Le niveau d'affichage change en fonction du gain d'antenne, de l'état, de la bande de fréquence, de la plage, etc. Réglez toujours le LEVEL pour obtenir la meilleure image à l'écran. Appuyez sur le bouton [FUNC] et touchez [LEVEL], puis tournez le bouton [FUNC] pour sélectionner le niveau désiré.



- Sur l'écran 3DSS, les signaux faibles peuvent être plus faciles à observer en réglant le niveau pour que le niveau de bruit soit à peine visible; réglez toujours le niveau et utilisez-le en position optimale.
- Veillez à effectuer les réglages lors de changement de bandes ou de changement de gamme (SPAN).
- Si le niveau est modifié, la puissance du signal change également, mais n'affecte pas le niveau d'entrée du signal.

• PEAK

L'intensité de la couleur peut être ajustée au niveau du signal. Touchez PEAK puis sélectionnez la concentration de couleur désirée. Appuyez sur le bouton [FUNC] et touchez [PEAK], puis tournez le bouton [FUNC] pour sélectionner le niveau désiré.



- LV1 : Clair
- LV2 : ↑
- LV3 : Normal
- LV4 : ↓
- LV5 : Sombre

• MARKER

Affiche des repères qui indiquent la position des fréquences de réception et d'émission actuelles dans le spectre.

Appuyez sur le bouton [FUNC] et touchez [MARKER] pour activer ou désactiver le repère. Normalement, laissez-les activés.

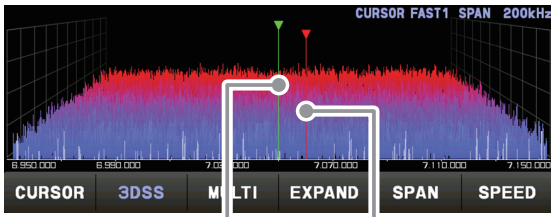
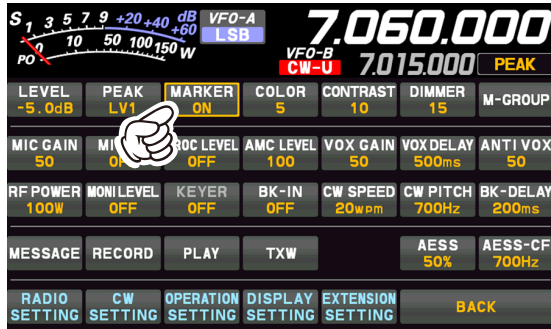

Fréquence de réception Fréquence d'émission

• COLOR

La couleur d'affichage de l'écran du scope peut être modifiée.

Appuyez sur le bouton [FUNC] et touchez [COLOR], puis touchez la couleur désirée dans l'écran de sélection des couleurs.

L'écran de sélection Display Color disparaît automatiquement au bout de 5 secondes environ.

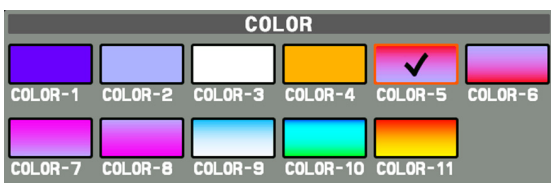

• Réglage du contraste

Réglez le contraste de l'écran TFT.

Appuyez sur le bouton [FUNC] et touchez [CONTRAST], puis tournez le bouton [FUNC] pour régler le contraste.

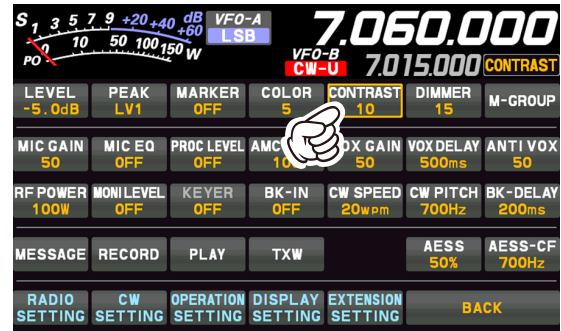

• Réglage de la luminosité (DIMMER)

Réglez la luminosité de l'écran TFT.

Appuyez sur le bouton [FUNC] et touchez [DIMMER], puis tournez le bouton [FUNC] pour régler la luminosité.



Autres paramètres d'affichage

• Économiseur d'écran

Pour empêcher l'écran TFT de brûler, un économiseur d'écran est activé après une durée déterminée si aucune fonction de l'émetteur-récepteur n'est activée.

1. Appuyez sur le bouton [FUNC].
2. Touchez [DISPLAY SETTING] ou tournez le bouton [FUNC] pour sélectionner [DISPLAY SETTING] puis appuyez sur le bouton [FUNC].



3. Touchez [DISPLAY] → [SCREEN SAVER] ou tournez le bouton [FUNC] pour sélectionner un élément et appuyez sur le bouton [FUNC].

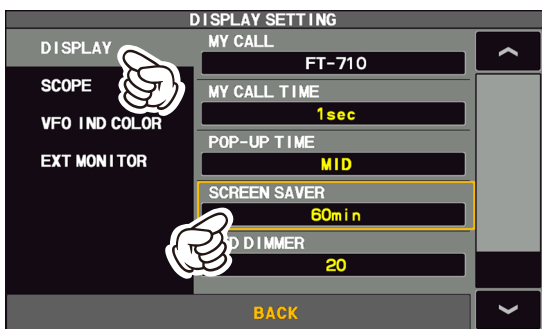

4. Tournez le bouton [FUNC] ou touchez "<" ou ">" de chaque côté de la valeur pour sélectionner le délai avant l'activation de l'économiseur d'écran (le réglage par défaut est 60 min).

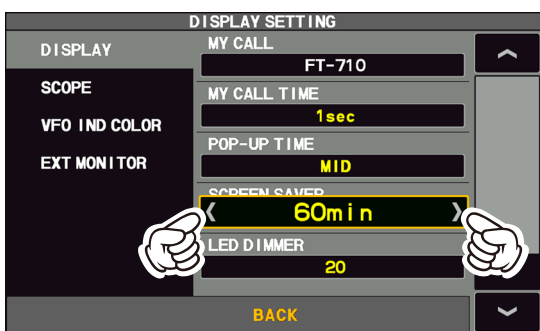

OFF	L'économiseur d'écran n'est pas utilisé.
15min	L'économiseur d'écran s'active au bout de 15 minutes.
30min	L'économiseur d'écran s'active au bout de 30 minutes.
60min	L'économiseur d'écran s'active au bout de 60 minutes.

5. Appuyez sur le bouton [FUNC] pour enregistrer le nouveau réglage.
6. Touchez plusieurs fois [BACK] pour revenir au fonctionnement normal.

• Entrée de l'indicatif

Les noms et les caractères des indicatifs d'appel enregistrés peuvent être affichés sur l'écran d'accueil lorsque l'appareil est mis sous tension.

1. Appuyez sur le bouton [FUNC].
2. Touchez [DISPLAY SETTING] ou tournez le bouton [FUNC] pour sélectionner [DISPLAY SETTING] puis appuyez sur le bouton [FUNC].



3. Touchez [DISPLAY] → [MY CALL] ou tournez le bouton [FUNC] pour sélectionner l'élément et appuyez sur le bouton [FUNC].

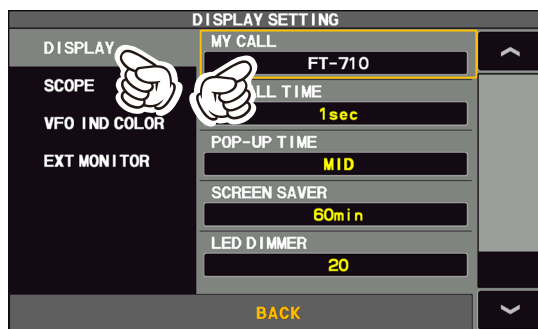

4. Sélectionnez une touche de caractère. Le caractère sélectionné s'affichera en haut de l'écran. Entrez chaque caractère de votre indicatif. Il est possible d'entrer jusqu'à 12 caractères (lettres, chiffres et symboles).



Caps	L'entrée alterne entre les minuscules et les majuscules chaque fois que le symbole est touché.
⊗	Un caractère à gauche du curseur est effacé en touchant ce symbole.
BACK	L'affichage revient à l'écran précédent en touchant ce symbole.

◀ / ▶	Le curseur dans le champ de saisie se déplace vers la gauche ou vers la droite en touchant ces symboles.
Space	Insère un espace
ENT	Les caractères saisis sont confirmés et l'affichage revient à l'écran précédent en touchant ce symbole.

5. Touchez [ENT] pour enregistrer le nouveau réglage et revenir au fonctionnement normal.

À propos des écrans d'affichage TFT

Le FT-710 utilise un écran à cristaux liquides TFT.

Bien que les écrans à cristaux liquides TFT soient réalisés selon une technologie très précise, ils sont susceptibles de développer des pixels morts (point sombre) ou des pixels toujours allumés (point brillant). Il faut noter que ces phénomènes ne constituent pas des défauts ou un mauvais fonctionnement du produit. Ce phénomène se produit plutôt en raison de limitations dans la technologie de fabrication des écrans à cristaux liquides TFT.

- En fonction de l'angle de vue, une irrégularité de la couleur ou de la luminosité est possible. Notez que toute irrégularité observée est inhérente à la construction des écrans à cristaux liquides TFT et ne constitue donc pas un défaut ou un mauvais fonctionnement du produit.
- Si votre écran à cristaux liquides TFT devient sale, utilisez un chiffon doux et sec ou un mouchoir en papier pour nettoyer l'écran. S'il est extrêmement sale, humidifiez-le avec de l'eau ou de l'eau tiède et essuyez-le avec un chiffon doux bien essoré. L'utilisation de détergents pour vitres, de nettoyeurs ménagers, de solvants organiques, d'alcool, d'abrasifs et/ou de substances semblables peut endommager l'écran à cristaux liquides TFT.

Commandes et interrupteurs en façade

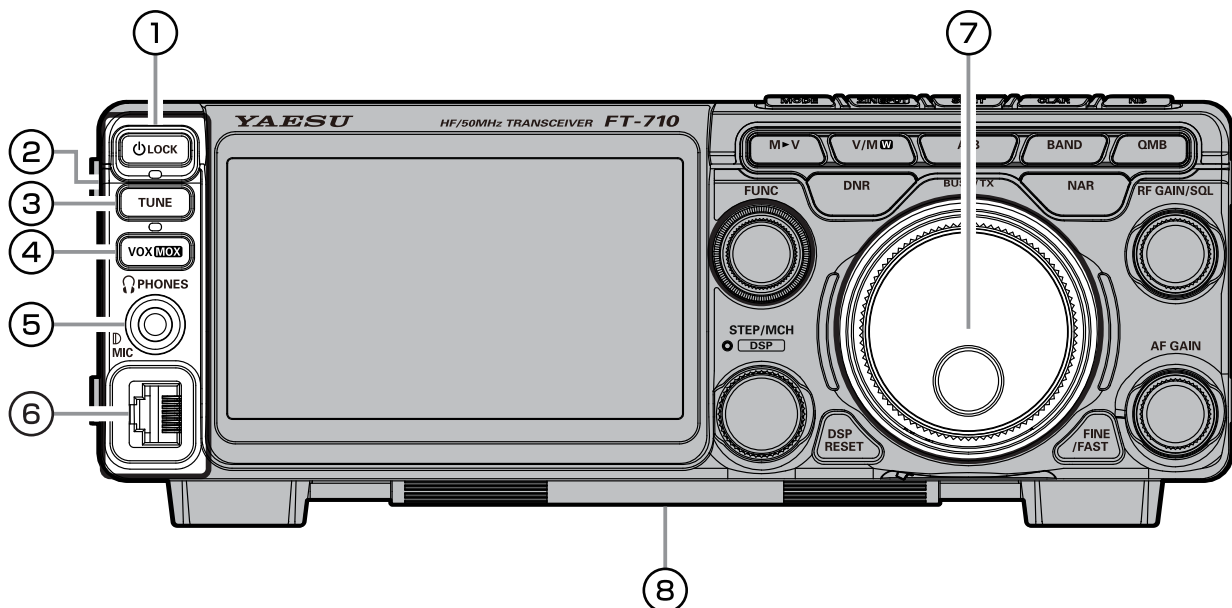

① Interrupteur marche/arrêt (Verrouillage)

Maintenez cet interrupteur enfoncé pendant une seconde pour allumer ou éteindre l'émetteur-récepteur. Appuyez sur cette touche pour verrouiller les actions suivantes et éviter un changement accidentel de fréquence ou de canal de mémoire.

- Changement de fréquence avec le bouton principal ;
 - Changement de fréquence et changement de canal de mémoire avec le bouton [STEP•MCH/[DSP]].
- ("LOCK" s'affiche sur l'écran de la fréquence)

Appuyez à nouveau pour déverrouiller.

② Fente pour carte mémoire SD

Une carte mémoire SD disponible dans le commerce peut être utilisée pour sauvegarder les réglages de l'émetteur-récepteur, sauvegarder le contenu des mémoires, faire une capture d'écran et mettre à jour le micrologiciel.



- La carte SD n'est pas fournie avec le produit.
- Il n'est pas garanti que toutes les cartes SD vendues dans le commerce fonctionnent avec cet émetteur-récepteur.

③ TUNE

C'est l'interrupteur marche/arrêt du coupleur d'antenne automatique du FT-710.

Appuyez brièvement sur la touche [TUNE] pour activer le coupleur d'antenne. Appuyez à nouveau brièvement sur la touche [TUNE] pour désactiver le coupleur automatique.

Appuyez sur la touche [TUNE] pendant environ 1 seconde pour démarrer "l'accord automatique".



Étant donné que l'émetteur-récepteur émet automatiquement pendant l'accord automatique, veillez à brancher une antenne ou une charge fictive avant la mise au point.



Lorsque l'antenne ou la charge fictive ne correspond pas à l'impédance, "HI-SWR" s'affiche sur l'écran tactile.

④ VOX/MOX

VOX

Cette touche permet la commutation automatique de l'émetteur à commande vocale. Pendant que VOX est activé, la LED à l'intérieur de cette touche est allumée en orange.

1. Appuyez sur la touche [VOX].
La fonction VOX est activée.
2. Sans appuyer sur l'interrupteur PTT, parlez dans le micro avec un niveau de voix normal. Lorsque vous commencez à parler, l'émetteur doit être activé automatiquement.
Une fois que vous avez fini de parler, l'émetteur-récepteur doit revenir au mode de réception (après un bref délai).

Pour annuler VOX et revenir au mode PTT, appuyez à nouveau sur la touche [VOX].

• Réglage du GAIN VOX

Le gain VOX peut être réglé pour éviter l'activation accidentelle de l'émetteur dans un environnement bruyant. Pour régler le gain VOX:

1. Appuyez sur le bouton [FUNC].
2. Touchez [VOX GAIN].
3. Tout en parlant dans le microphone, tournez le bouton [FUNC] jusqu'à ce que l'émetteur soit activé rapidement par votre voix, sans que des bruits de fond n'activent l'émetteur.

• Réglage du délai VOX

Le "Hang-Time" du système VOX (le délai d'émission-réception après la fin de la conversation) peut aussi être réglé.

Pour régler un délai différent:

1. Appuyez sur le bouton [FUNC].
2. Touchez [VOX DELAY].
3. Tournez le bouton [FUNC] tout en prononçant une syllabe courte comme "Ah" et en écoutant le hang time pendant la durée désirée.

• Réglage de la sensibilité anti-trip VOX

Le réglage Anti-Trip règle le niveau de réaction négative de l'audio du récepteur vers le microphone, pour éviter que l'audio du récepteur active l'émetteur (via le microphone).

1. Appuyez sur le bouton [FUNC] .
2. Touchez [ANTI VOX] .
3. Tournez le bouton [FUNC] pour éviter que l'audio du récepteur active l'émetteur (via le microphone).

MOX

Maintenez cette touche enfoncée pour enclencher le circuit PTT (Push to Talk) pour activer l'émetteur.

⑤ Prise PHONES

Branchez un casque dans cette prise stéréo standard de $\phi 3.5$.

Le branchement d'un casque dans cette prise désactivera les haut-parleurs interne et externe.



Si vous portez un casque, il est recommandé de régler les niveaux de gain AF au plus bas avant de mettre l'appareil sous tension afin de réduire l'impact sonore causé par les "pops" audio pendant la mise sous tension.

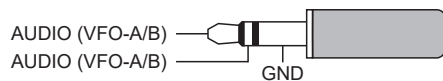

⑥ MIC

Cette prise à 8 broches accepte l'entrée d'un microphone qui utilise un brochage d'émetteur-récepteur HF YAESU traditionnel.

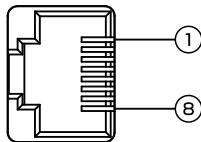

- ① DOWN
- ② UP
- ③ +5V
- ④ MIC GND
- ⑤ MIC
- ⑥ PTT
- ⑦ GND
- ⑧ FAST

⑦ Bouton MAIN

Le bouton MAIN règle la fréquence de fonctionnement

Tournez le bouton principal pour régler la bande et lancer le fonctionnement normal.

- L'importance du changement de fréquence dépend du mode de fonctionnement (réglage par défaut: voir tableau ci-dessous).

Mode de fonctionnement	1 pas	1 rotation de bouton
LSB / USB CW-L / CW-U	20Hz [1Hz] (100Hz)	4kHz [200Hz] (40kHz)
DATA-L / DATA-U RTTY-L / RTTY-U PSK	10Hz [1Hz] (100Hz)	2kHz [200Hz] (20kHz)
AM / AM-N FM / FM-N DATA-FM / D-FM-N	100Hz [10Hz] (1kHz)	20kHz [2kHz] (200kHz)

Les paramètres "[FINE]" et "[FAST]" sont activés. (ces paramètres peuvent être modifiés dans le menu de configuration).

Mode SSB/CW

"SSB/CW DIAL STEP"

Mode RTTY/DATA

"RTTY/PSK DIAL STEP"

Réglage du couple du bouton d'accord principal

Le couple (résistance) du bouton d'accord principal peut être réglé selon les préférences de l'opérateur. Faites coulisser le levier situé sous l'émetteur-récepteur dans le sens horaire pour réduire la résistance, ou dans le sens antihoraire pour l'augmenter.

⑧ WIRE STAND

Le support métallique à la base de l'émetteur-récepteur permet de l'incliner vers le haut pour améliorer la visibilité. Il suffit de replier le support vers l'avant pour relever l'avant de l'émetteur-récepteur, et de replier contre le boîtier inférieur pour abaisser l'avant du FT-710.

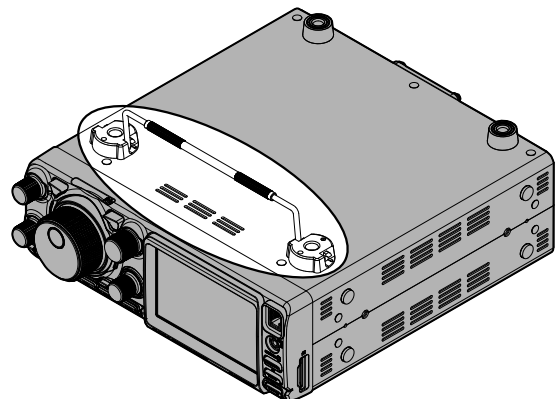

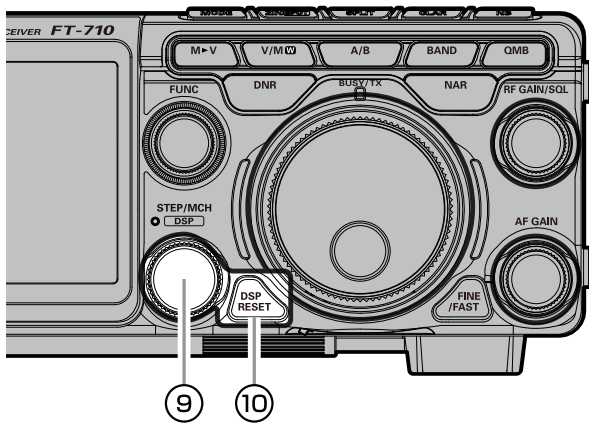

9 STEP • MCH / DSP

• STEP

La rotation du bouton [STEP • MCH / DSP] change la fréquence par pas de 5 kHz (réglages par défaut). Le pas de fréquence du bouton de fonction de pas peut être changé comme suit.

1. Appuyez sur le bouton [FUNC].
2. Sélectionnez [OPERATION SETTING] → [TUNING] → [CH STEP].
3. Tournez le bouton [FUNC] ou touchez "<" ou ">" de chaque côté de la valeur pour sélectionner un pas de fréquence.

Sélectionnez parmi 1 kHz/2.5 kHz/5 kHz/10 kHz.

4. Appuyez sur le bouton [FUNC] ou attendez environ 3 secondes pour enregistrer le réglage.
5. Touchez plusieurs fois [BACK] pour revenir au fonctionnement normal.

• MCH

La rotation du bouton [STEP • MCH / DSP] dans le mode mémoire a pour effet de commuter les canaux de mémoire.

Fonctions de suppression du brouillage DSP

Une pression momentanée de ce bouton permute les fonctions SHIFT, WIDTH, NOTCH, CONTOUR et APF.

Ces fonctions peuvent être utilisées individuellement pour VFO-A et VFO-B sur chaque bande de fonctionnement

1. SHIFT

La fonction IF SHIFT permet de déplacer la bande passante du filtre numérique plus haut ou plus bas sans modifier la tonalité du signal entrant, et de réduire ou d'éliminer ainsi le brouillage. Comme il n'y a pas de variation de la fréquence d'accord de la porteuse, il n'est pas nécessaire de réaccorder la fréquence de fonctionnement pour éliminer le brouillage.

La plage d'accord totale de la bande passante pour le système IF SHIFT est ± 1.2 kHz.

2. WIDTH

Le système d'accord IF WIDTH permet de varier la largeur de la bande passante DSP FI pour réduire ou éliminer le brouillage.

De plus, il est possible d'élargir la largeur de la bande par rapport à son réglage par défaut, si vous souhaitez améliorer la fidélité des signaux entrants lorsque le brouillage sur la bande est faible.

3. NOTCH

Le filtre NOTCH FI est un système extrêmement efficace qui permet de supprimer une note de battement brouilleuse ou un autre signal de porteuse de l'intérieur de la bande passante du récepteur.

4. CONTOUR

Le système de filtre Contour fournit une légère perturbation de la bande passante de filtre FI. Le filtre Contour est réglé soit pour supprimer soit pour amplifier des composantes fréquentielles spécifiques, et améliorer ainsi le bruit et la répétabilité d'un signal reçu

5. APF

Pendant le trafic en CW, en présence de brouillage ou de bruit, la fréquence centrale est automatiquement réglée sur la fréquence PITCH, qui facilite l'écoute du signal désiré

• Méthode de configuration

1. Appuyez sur le bouton [STEP • MCH / DSP] ou touchez la zone du spectre.
La LED du bouton [STEP • MCH / DSP] s'allume en orange.



2. Tournez le bouton [STEP • MCH / DSP] pour sélectionner la fonction, puis appuyez sur le bouton [STEP • MCH / DSP].
(La fonction peut aussi être sélectionnée en touchant le nom de la fonction).
3. Pendant que la valeur de réglage clignote, tournez le bouton [STEP • MCH / DSP] pour régler la valeur désirée.
4. Appuyez sur le bouton [STEP • MCH / DSP] puis appuyez sur la touche [DSP RESET] pour confirmer le réglage.

1. SHIFT

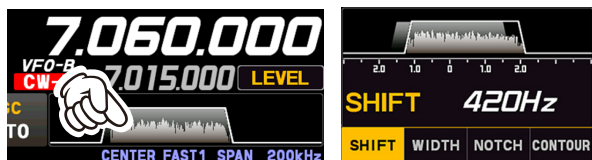

1. Appuyez sur le bouton [STEP•MCH/(DSP)].
2. Tournez le bouton [STEP•MCH/(DSP)] pour sélectionner "SHIFT", puis appuyez sur le bouton [STEP•MCH/(DSP)].
(La fonction peut aussi être sélectionnée en touchant "SHIFT").
La fréquence de décalage clignote.
3. Tournez le bouton [STEP•MCH/(DSP)] vers la gauche ou vers la droite pour réduire les signaux brouilleurs.
4. Appuyez sur le bouton [STEP•MCH/(DSP)], puis appuyez sur la touche [DSP RESET] ou attendez environ 5 secondes pour enregistrer le réglage. Maintenez le bouton [STEP•MCH/(DSP)] enfoncé pour déplacer rapidement la bande passante du filtre au centre.

Observez la Figure "A" et notez la représentation du filtre DSP FI comme une ligne épaisse au centre de la bande passante. Dans la Figure "B", on peut voir l'effet de la rotation du bouton [STEP•MCH/(DSP)].
Le niveau de brouillage est réduit en déplaçant la bande passante du filtre de sorte que le brouillage se trouve en dehors de la bande passante.

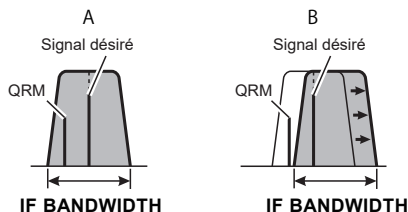

2. WIDTH

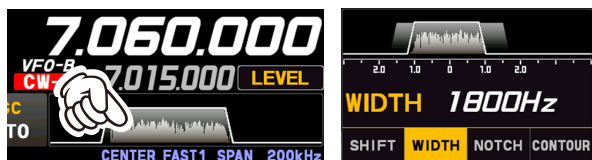

1. Appuyez sur le bouton [STEP•MCH/(DSP)].
2. Tournez le bouton [STEP•MCH/(DSP)] pour sélectionner "WIDTH", puis appuyez sur le bouton [STEP•MCH/(DSP)]. (La fonction peut aussi être sélectionnée en touchant "WIDTH").
La largeur de bande du filtre clignote.
3. Tournez le bouton [STEP•MCH/(DSP)] dans le sens antihoraire pour réduire la largeur de bande et le brouillage.
4. Appuyez sur le bouton [STEP•MCH/(DSP)], puis appuyez sur la touche [DSP RESET] ou attendez environ 5 secondes pour enregistrer le réglage. Maintenez le bouton [STEP•MCH/(DSP)] enfoncé pour réinitialiser la largeur de bande du filtre numérique à sa valeur initiale.

Les largeurs de bande par défaut et la plage totale de réglage de largeur de bande varient en fonction du mode de fonctionnement (voir tableau ci-dessous).

Mode de fonctionnement	IF BANDWIDTH
LSB / USB	300Hz - 4000Hz (réglage par défaut: 3000Hz)
CW-L / CW-U RTTY-L / RTTY-U	50Hz - 4000Hz (réglage par défaut: 500Hz)

DATA-L / DATA-U PSK	50Hz - 4000Hz (réglage par défaut: 600Hz)
AM / FM-N / D-FM-N	9000Hz
AM-N	6000Hz
FM / DATA-FM	16000Hz

La figure ci-dessous est un schéma conceptuel de WIDTH.

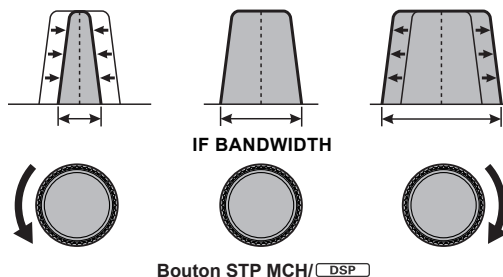

3. NOTCH

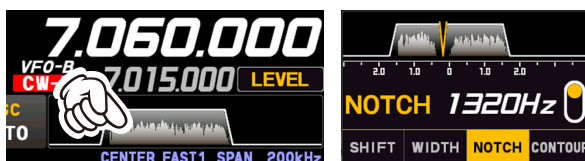

1. Appuyez sur le bouton [STEP•MCH/(DSP)].
2. Tournez le bouton [STEP•MCH/(DSP)] pour sélectionner "NOTCH", puis appuyez sur le bouton [STEP•MCH/(DSP)].
(La fonction peut aussi être sélectionnée en touchant "NOTCH").
La fréquence centrale de NOTCH clignote.
3. Tournez le bouton [STEP•MCH/(DSP)] pour régler la position "zéro" du filtre Notch.
4. Appuyez sur le bouton [STEP•MCH/(DSP)], puis appuyez sur la touche [DSP RESET] ou attendez environ 5 secondes pour enregistrer le réglage. Maintenez le bouton [STEP•MCH/(DSP)] enfoncé pour ramener la fréquence centrale à sa valeur initiale.



La largeur de bande du filtre NOTCH (étroite ou large) peut être réglée avec l'entrée de menu "IF NOTCH WIDTH" (page 92).
Le réglage par défaut est "WIDE".

La performance du filtre Notch FI est illustrée dans la Figure "A", qui représente l'effet de la rotation du bouton [STEP•MCH/(DSP)]. Dans la Figure "B", on peut voir l'effet de réjection du filtre Notch FI à mesure que l'on tourne le bouton [STEP•MCH/(DSP)] pour éliminer le brouillage entrant.

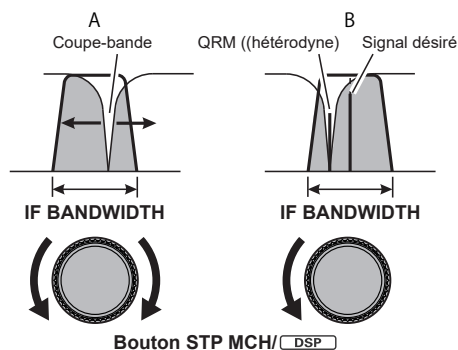

4. CONTOUR



1. Appuyez sur le bouton [STEP • MCH / \square DSP].
2. Tournez le bouton [STEP • MCH / \square DSP] pour sélectionner "CONTOUR", puis appuyez sur le bouton [STEP • MCH / \square DSP].
(La fonction peut aussi être sélectionnée en touchant "CONTOUR").
La fréquence centrale de "CONTOUR" clignote.



Si "CONTOUR" ne s'affiche pas, sélectionnez "APF" et appuyez sur le bouton [STEP • MCH / \square DSP] pour afficher "CONTOUR".

3. Tournez le bouton [STEP • MCH / \square DSP] pour obtenir la reproduction audio la plus naturelle possible du signal entrant.
4. Appuyez sur le bouton [STEP • MCH / \square DSP], puis appuyez sur la touche [DSP RESET] ou attendez environ 5 secondes pour enregistrer le réglage. Maintenez le bouton [STEP • MCH / \square DSP] enfoncé pour ramener la fréquence centrale à sa valeur initiale.

La figure ci-dessous représente un schéma conceptuel de CONTOUR.

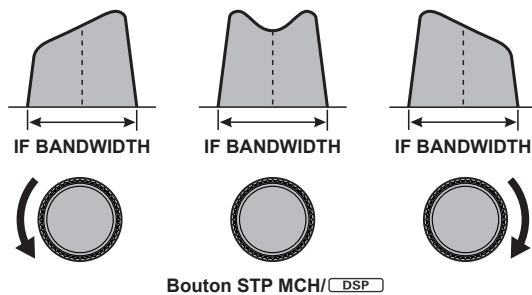

• Réglage du GAIN du circuit CONTOUR

1. Appuyez sur le bouton [FUNC].
2. Sélectionnez [OPERATION SETTING] → [RX DSP] → [CONTOUR LEVEL].
3. Tournez le bouton [FUNC] ou touchez "<" ou ">" de chaque côté de la valeur pour régler le gain du circuit CONTOUR.
4. Appuyez sur le bouton [FUNC] ou attendez environ 3 secondes pour enregistrer le réglage.
5. Touchez plusieurs fois [BACK] pour revenir au fonctionnement normal.

• Réglage de largeur de bande ("Q") du circuit CONTOUR

1. Appuyez sur le bouton [FUNC].
2. Sélectionnez [OPERATION SETTING] → [RX DSP] → [CONTOUR WIDTH].
3. Tournez le bouton [FUNC] ou touchez "<" ou ">" de chaque côté de la valeur pour régler la largeur de bande ("Q") du circuit CONTOUR.
4. Appuyez sur le bouton [FUNC] ou attendez environ 3 secondes pour enregistrer le réglage.
5. Touchez plusieurs fois [BACK] pour revenir au fonctionnement normal.

5. APF

La fonction APF peut être utilisée individuellement pour VFO-A et VFO-B sur chaque bande de fonctionnement (les réglages sont communs à VFO-A et VFO-B et chaque bande de fonctionnement).



1. Appuyez sur le bouton [STEP • MCH / \square DSP].
2. Tournez le bouton [STEP • MCH / \square DSP] pour sélectionner "APF", puis appuyez sur le bouton [STEP • MCH / \square DSP].
(la fonction peut aussi être sélectionnée en touchant "APF").
La fréquence centrale APF clignote.



Si "APF" ne s'affiche pas, sélectionnez "CONTOUR" et appuyez sur le bouton [STEP • MCH / \square DSP] pour afficher "APF".

3. Tournez le bouton [STEP • MCH / \square DSP] vers la gauche ou vers la droite pour réduire le brouillage.
4. Appuyez sur le bouton [STEP • MCH / \square DSP], puis appuyez sur la touche [DSP RESET] ou attendez environ 5 secondes pour enregistrer le réglage.
5. Maintenez le bouton [STEP • MCH / \square DSP] enfoncé pour rétablir le réglage de la fréquence centrale de crête APF à "0 Hz" et désactiver la fonction APF.



La largeur de bande APF peut être sélectionnée parmi NARROW / MEDIUM / WIDE avec l'élément de menu "APF WIDTH" (page 92).

⑩ DSP RESET

Maintenez la touche [DSP RESET] enfoncée pour réinitialiser les valeurs par défaut des paramètres "SHIFT", "WIDTH", "NOTCH", "CONTOUR", et "APF" pour la bande actuelle. Une pression brève pendant le réglage de "SHIFT", "WIDTH", "NOTCH", "CONTOUR" ou "APF" confirme le réglage et revient à l'écran normal.

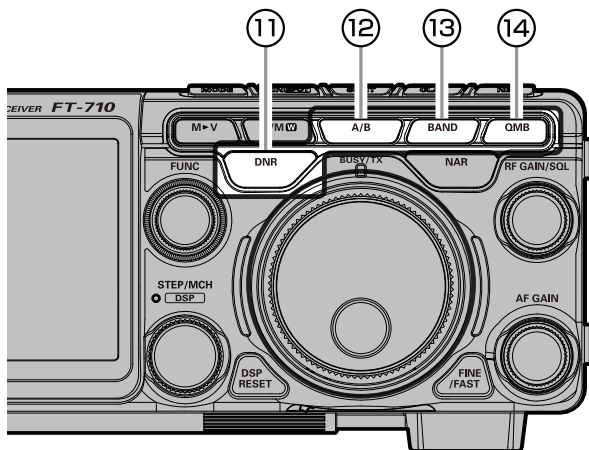

11 DNR (Réduction de bruit numérique)

Le système de réduction de bruit numérique (DNR) est conçu pour réduire le niveau de bruit ambiant présent sur les bandes HF et 50 MHz. Le système (DNR) est particulièrement efficace pendant le trafic en SSB. Vous pouvez sélectionner l'un des 15 algorithmes de réduction de bruit; chacun de ces algorithmes a été créé pour répondre à un profil de bruit différent. Il est conseillé de familiariser avec le système DNR pour trouver le meilleur réglage correspondant au bruit entendu.

La fonction DNR peut être activée individuellement pour la bande VFO-A et VFO-B.

Appuyez sur la touche [DNR] pour activer la fonction DNR. Pour désactiver la fonction DNR, appuyez à nouveau sur la touche [DNR].

• Réglage du niveau DNR



- ① Maintenez la touche [DNR] enfoncée pour afficher le niveau DNR.
- ② Tournez le bouton [FUNC] pour régler le niveau DNR.
- ③ Après le réglage du niveau DNR, l'affichage du niveau DNR disparaît au bout de 3 secondes environ.

Après le réglage du niveau DNR, le bouton [FUNC] permet de revenir au fonctionnement utilisé avant le réglage du niveau DNR.

12 A/B

Une pression momentanée de cette touche permute les données de fréquence de VFO-A et VFO-B. Maintenez cette touche enfoncée et la fréquence affichée en gris dans la rangée inférieure devient la même que la fréquence affichée en blanc dans la rangée supérieure. Le mode de fonctionnement sera le même que la rangée supérieure.

13 BAND (sélection de la bande de fonctionnement)

① Toucher l'écran pour sélectionner

Appuyez sur la touche [BAND], l'écran de sélection de la bande de fonctionnement s'affiche; touchez la bande désirée. Lorsque vous la touchez, la bande est confirmée pendant environ 1 seconde puis revient à l'écran de fonctionnement.

② Tourner le bouton [FUNC] pour sélectionner

Appuyez sur la touche [BAND], l'écran de sélection de la bande de fonctionnement s'affiche. Tournez le bouton [FUNC] pour sélectionner la bande désirée.

BAND			
1.8	3.5	5.0	7.0
10	14	18	21
24.5	28/29	50	70/GEN

14 QMB (Banque de mémoire rapide)

L'état de fonctionnement actuel peut être enregistré dans un canal de mémoire spécifique (QMB: banque de mémoire rapide) d'une seule pression.

• Enregistrement de canal QMB

i Le nombre initial est de 5 mémoires QMB, mais il peut être augmenté à 10 canaux.

1. Sélectionnez la fréquence désirée sur le mode VFO.
2. Maintenez la touche [QMB] enfoncée. Le "bip" confirme que le contenu du VFO a été enregistré dans la mémoire QMB actuellement disponible.

- Une pression répétée de la touche [QMB] en maintenant enfoncée permet d'écrire le contenu du VFO dans des mémoires QMB successives.
- Une fois que les cinq (ou dix) mémoires QMB contiennent des données, les données précédentes sont écrasées selon le principe du premier entré, premier sorti.

• Rappel de canal QMB

1. Appuyez sur la touche [QMB]. Les données des canaux QMB actuels seront indiquées sur l'affichage de la fréquence. Le "VFO" ou "numéro de canal de mémoire" sera remplacé par "QMB".
2. Une pression répétée de la touche [QMB] permet de faire défiler les canaux QMB:
3. Appuyez sur la touche [V/MW] pour revenir au mode VFO.

• Modification du numéro des canaux QMB

Les canaux QMB peuvent être sélectionnés entre "5 canaux" ou "10 canaux".

1. Appuyez sur le bouton [FUNC].
2. Sélectionnez [OPERATION SETTING] → [GENERAL] → [QMB CH].
3. Sélectionnez "5ch" ou "10ch".
4. Appuyez sur le bouton [FUNC] ou attendez environ 3 secondes pour enregistrer le réglage.
5. Touchez plusieurs fois [BACK] pour revenir au fonctionnement normal.

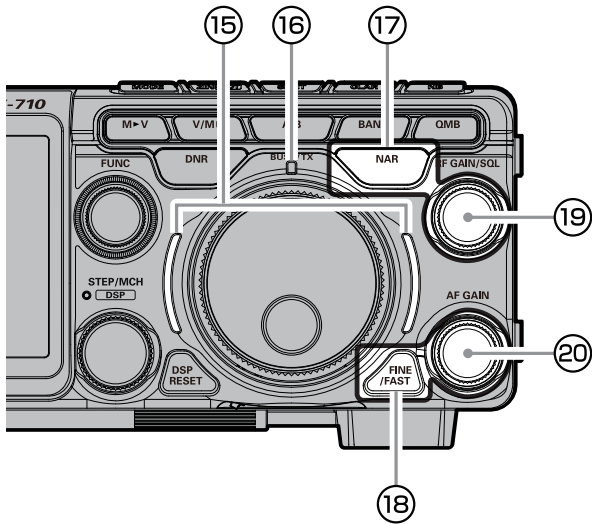

15 VMI (indicateur de mode VFO)

Indique l'état de fonctionnement actuel du VFO d'un coup d'œil. L'indicateur s'allume dans les couleurs suivants selon l'état de fonctionnement (réglages par défaut)

Bleu : VFO-A
 Vert: VFO-B
 Blanc: Mode mémoire
 Rouge: Clarifieur ou fonctionnement en mode Split
 Les couleurs de l'éclairage peuvent être modifiées avec les étapes suivantes :

- Appuyez sur le bouton [FUNC].
- Sélectionnez [DISPLAY SETTING] → [VFO IND COLOR].
- Sélectionnez l'élément dont vous souhaitez modifier la couleur.
- Tournez le bouton [FUNC] ou touchez "<" ou ">" de chaque côté de la valeur pour sélectionner la couleur.
Sélectionnez la couleur du repère "✓" dans le tableau ci-dessous pour chaque élément.

	Bleu	Vert	Rouge	Blanc	Aucune
VFO-A	✓	✓	✓	-	✓
VFO-B	✓	✓	✓	-	✓
Mode Mémoire	✓	✓	-	✓	✓
Clarifieur/ Split	-	-	✓	-	✓

- Appuyez sur le bouton [FUNC] ou attendez environ 3 secondes pour enregistrer le réglage.
- Touchez plusieurs fois [BACK] pour revenir au fonctionnement normal.

16 Indicateur BUSY/TX

Cet indicateur s'allume en vert* lorsque le squelch est ouvert, et est allumé en rouge pendant l'émission.

* Allumé en vert seulement lorsque le bouton [RF GAIN/SQL] est réglé sur "SQL" ou "SQL (FM seulement)".

17 NAR (étroit)

Cette touche permet de régler les filtres FI (numériques) DSP sur une largeur de bande étroite. Appuyez à nouveau sur cette touche pour ramener le réglage de la largeur de bande au système WIDTH.

• Modifiez la largeur de bande en appuyant sur la touche NAR

- Appuyez sur le bouton [FUNC].
- Les éléments du menu de configuration à régler diffèrent en fonction du mode de fonctionnement; ils doivent donc être appelés en faisant référence à ce qui suit:

Mode LSB / USB

[RADIO SETTING] → [MODE SSB] →
→ [NAR WIDTH]

CW-L / CW-U mode

[CW SETTING] → [MODE CW] → [NAR WIDTH]

Mode DATA-L / DATA-U / PSK

[RADIO SETTING] → [MODE PSK/DATA] →
→ [NAR WIDTH]

Mode RTTY-L / RTTY-U

[RADIO SETTING] → [MODE RTTY] →
→ [NAR WIDTH]

- Tournez le bouton [FUNC] ou touchez "<" ou ">" de chaque côté de la valeur pour régler la largeur de bande.

Mode	Paramètres disponibles (réglage par défaut: En gras)
LSB / USB	300 - 1500 - 4000
CW-L / CW-U	50 - 250 - 4000
DATA-L / DATA-U RTTY-L / RTTY-U PSK	50 - 300 - 4000

- Appuyez sur le bouton [FUNC] ou attendez environ 3 secondes pour enregistrer le réglage.
- Touchez plusieurs fois [BACK] pour revenir au fonctionnement normal.

18 FINE/FAST

Accord FIN (accord de 1 Hz)

Dans le mode USB, CW-L, CW-U, DATA-L, DATA-U, RTTY-L, RTTY-U ou PSK, la fréquence peut être réglée par pas de 1 Hz.

- Les modes AM, AM-N, FM, FM-N, DATA-FM et D-FM-N peuvent être réglés par pas de 10 Hz.

- Appuyez sur la touche [FINE/FAST].
L'indicateur "FINE" s'allume sur l'écran.
- Tournez le bouton principal.
- Appuyez à nouveau sur la touche [FINE/FAST] pour revenir au pas de fréquence initial.

Accord RAPIDE (accord de 10 fois)

Les pas de fréquence peuvent être réglés en 10 fois.

- Maintenez la touche [FINE/FAST] enfoncée.
L'indicateur "FAST" s'allume sur l'écran.
- Tournez le bouton principal.
- Appuyez à nouveau sur la touche [FINE/FAST] pour revenir au pas de fréquence initial.

19 RF GAIN/SQL

RF (réglage par défaut)

La commande RF Gain permet un ajustement manuel des niveaux de gain pour les étages RF et FI du récepteur, pour prendre en compte les conditions de bruit et de puissance des signaux à cet instant.

Le bouton [RF GAIN/SQL] est normalement laissé en position horaire maximum.



- Avant l'utilisation, réglez le fonctionnement de la commande [RF GAIN/SQL] sur "RF" (voir ci-dessous). Le réglage par défaut est "RF".
- Il ne fonctionne pas en mode FM/FM-N/ DATA-FM et D-FM-N.

SQL

Le squelch permet de supprimer les bruits de fond lorsqu'aucun signal n'est reçu.

Normalement, le squelch n'est pas utilisé pendant le trafic en SSB ou CW.



- Avant l'utilisation, réglez le fonctionnement de la commande [RF GAIN/SQL] sur "SQL". Le réglage par défaut est "RF".

Tournez le bouton [RF GAIN/SQL] pour régler le squelch jusqu'à ce que le bruit disparaisse.



- Si le bouton du squelch est tourné trop loin vers la droite, les signaux faibles ne seront pas entendus.

• Commutation du fonctionnement du bouton [RF GAIN/SQL]

1. Appuyez sur le bouton [FUNC].
2. Sélectionnez [OPERATION SETTING] → [GENERAL] → [RF/SQL VR].
3. Sélectionnez "RF" ou "SQL".
4. Appuyez sur le bouton [FUNC] ou attendez environ 3 secondes pour enregistrer le réglage.
5. Touchez plusieurs fois [BACK] pour revenir au fonctionnement normal.



Les paramètres RF GAIN/SQL ne peuvent pas être réglés séparément pour le VFO-A et le VFO-B.

20 AF GAIN

Règle le niveau sonore.

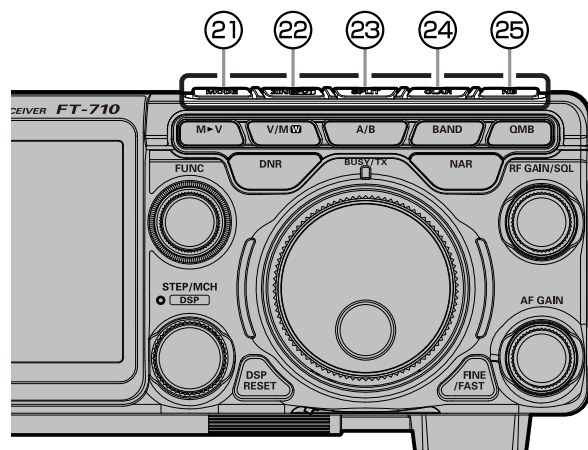

21 MODE (Sélection du mode de fonctionnement)

① Toucher l'écran pour sélectionner

Appuyez sur la touche [MODE] ou touchez la zone du mode de fonctionnement, l'écran de sélection du mode de fonctionnement s'affiche ; touchez le mode désiré.



② Tourner le bouton [FUNC] pour sélectionner

Appuyez sur la touche [MODE] ou touchez la zone du mode de fonctionnement, l'écran de sélection du mode de fonctionnement s'affiche. Tournez le bouton [FUNC] pour sélectionner le mode désiré.



- Touchez [PRESET] pour afficher les paramètres qui s'appliquent au fonctionnement FT8.
- Lors du changement de mode de SSB à CW, la fréquence se déplace sur l'écran, même si la tonalité entendue ne change pas.



Ce déplacement représente le décalage BFO entre la fréquence "à battement nul" et le pitch CW audible (tonalité). Le pitch est programmé avec l'élément de menu "CW FREQ DISPLAY".

22 ZIN/SPOT

ZIN

Appuyez momentanément sur l'interrupteur [ZIN/SPOT] pour régler automatiquement la fréquence de réception et le calage à zéro pendant la réception du signal CW.

SPOT

Pendant que [ZIN/SPOT] est enfoncé, la tonalité est émise du haut-parleur. Cette tonalité correspond au pitch de votre signal émis. Si vous réglez la fréquence du récepteur jusqu'à ce que le pitch du signal CW reçu corresponde à celui de la tonalité Spot, le signal émis correspondra exactement à celui de l'autre station.

Le niveau sonore de tonalité Split peut être réglé en appuyant sur le bouton [FUNC], puis en touchant [MONI LEVEL] et en tournant le bouton [FUNC].

23 SPLIT

Une fonction puissante du FT-710 est sa flexibilité pendant le fonctionnement en fréquence Split, en utilisant les registres de fréquence VFO-A et VFO-B. Cela rend le FT-710 particulièrement utile pour les DX-péditions de haut niveau. La fonction Split est très évoluée et facile à utiliser.

1. Appuyez sur la touche [A/B], puis réglez la fréquence du VFO supérieur à la fréquence de réception désirée.
2. Appuyez sur la touche [SPLIT], puis réglez la fréquence du VFO inférieur à la fréquence d'émission désirée.

Pendant le fonctionnement en mode Split, le registre de VFO supérieur sera utilisé pour la réception tandis que le registre de VFO inférieur sera utilisé pour l'émission. Appuyez à nouveau sur la touche [SPLIT] pour annuler le fonctionnement en Split.

- Tournez le bouton principal tout en maintenant enfoncé le bouton [STEP•MCH/[DSP]] pendant le fonctionnement en Split pour modifier les fréquences d'émission et de réception d'un même pas en même temps.
- Les fréquences de réception et d'émission peuvent être réglées sur des bandes ou dans des modes de fonctionnement différents.
- Pendant le fonctionnement en mode Split, touchez [TXW] après avoir appuyé sur le bouton [FUNC] pour recevoir la fréquence d'émission tout en appuyant sur le bouton [FUNC].
- Maintenez la touche [SPLIT] enfoncée pour modifier la fréquence de réception.

24 CLAR (clarifieur)

Le clarifieur permet de régler la fréquence de réception de l'émetteur-récepteur pour correspondre à la fréquence d'émission de l'autre station et pour améliorer l'audio; ou pour décaler la fréquence d'émission de cette station lorsque la fréquence d'émission de la station de contact est décalée.

L'écran indique "CLAR RX" → "CLAR TX" → "CLAR RXTX" en rouge, chaque fois que la touche [CLAR] est enfoncée, et le clarifieur est activé.

La rotation du bouton principal modifie la fréquence de décalage du clarifieur.

Pour désactiver le clarifieur, appuyez plusieurs fois sur la touche [CLAR] jusqu'à ce que l'état du clarifieur ne soit plus affiché.

Pour supprimer complètement le décalage programmé du clarifieur et le remettre à "zéro", maintenez la touche [CLAR] enfoncée.

• Clarifieur RX

Si la fréquence d'émission de la station de contact est déviée, la fréquence de ce clarifieur de réception peut être modifiée en laissant la fréquence d'émission inchangée.

1. Appuyez sur la touche [CLAR].
2. Tournez le bouton principal pour modifier uniquement la fréquence de réception.

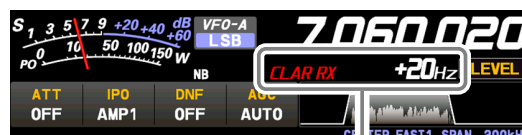

Lorsque la fréquence de réception est décalée de +20 Hz.

i Le clarifieur permet de régler des décalages jusqu'à ±9995 Hz.

3. Pour annuler le fonctionnement du clarifieur, appuyez trois fois sur la touche [CLAR]
- Comme la valeur du décalage est mémorisée, lorsque la fonction de clarifieur est à nouveau activée, la même valeur de décalage est réglée.

• Réglage de la fréquence d'émission à la fréquence décalée

Après un changement de fréquence de réception avec le clarifieur RX, la fréquence d'émission peut être réglée à la même fréquence que la réception.

1. Après avoir décalé la fréquence de réception, appuyez deux fois sur la touche [CLAR].
La fréquence d'émission devient la même que la fréquence de réception.
"Sur l'écran, "CLAR RX" devient "CLAR RXTX".
2. Appuyez deux fois sur la touche [CLAR]; seule la fréquence de réception revient à l'état décalé.
"Sur l'écran, "CLAR RXTX" devient "CLAR RX".

• Clarifieur TX

La fréquence d'émission peut être modifiée sans déplacer la fréquence de réception de l'émetteur-récepteur.

Normalement, le clarifieur sert à déplacer uniquement la fréquence de réception et à compenser la déviation de la fréquence d'émission de la station de contact, cependant, il est aussi possible de déplacer uniquement la fréquence d'émission sans changer l'émetteur.

Pour répondre à un opérateur qui est appelé par un grand nombre de stations, par exemple dans un contest, etc., la vitesse de réponse peut augmenter si la fréquence d'émission est légèrement déplacée.

1. Appuyez deux fois sur la touche [CLAR].
2. Tournez le bouton principal pour modifier uniquement la fréquence d'émission.



- Le message "CLAR TX" s'affiche sur l'écran et le décalage programmé est appliqué à la fréquence d'émission.
- Le clarifieur permet de régler des décalages jusqu'à ± 9995 Hz.

3. Pour annuler le fonctionnement du clarifieur, appuyez deux fois sur la touche [CLAR].

Pour supprimer complètement le décalage programmé du clarifieur et le remettre à "zéro", maintenez la touche [CLAR] enfoncée.

• Pour décaler la fréquence avec la fréquence de réception de réglage de clarifieur TX

Lorsque la fréquence d'émission est décalée avec le clarifieur TX, elle peut être rétablie à la même fréquence que le décalage de fréquence TX à partir de la fréquence de réception.

1. Après avoir décalé la fréquence d'émission, appuyez sur la touche [CLAR].

La fréquence d'émission devient la même que la fréquence de réception.

"Sur l'écran, "CLAR TX" devient "CLAR RXTX".

2. Appuyez trois fois sur la touche [CLAR] ; seule la fréquence d'émission revient à l'état décalé. "Sur l'écran, "CLAR RXTX" devient "CLAR TX".

25 NB

Le FT-710 comporte un supprimeur de bruit FI efficace qui permet de réduire considérablement le bruit causé par les systèmes d'allumage automobiles.

La fonction NB peut être actionnée individuellement pour la bande VFO-A et la bande VFO-B, sur chaque bande de fonctionnement.

Appuyez sur la touche [NB] pour activer la fonction de supprimeur de bruit. Pour désactiver le supprimeur de bruit, appuyez à nouveau sur la touche [NB].

• Réglage du niveau du supprimeur de bruit

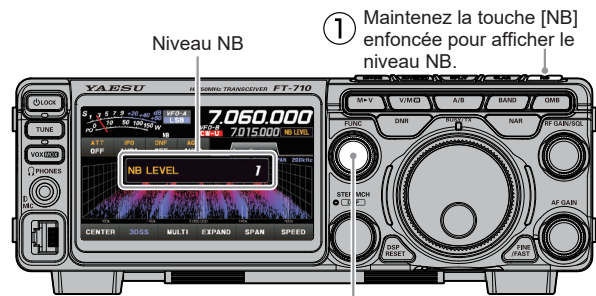

- 1 Maintenez la touche [NB] enfoncée pour afficher le niveau NB.

- 2 Tournez le bouton [FUNC] pour régler le niveau NB.

- 3 Après le réglage du niveau NB, l'affichage du niveau NB disparaît au bout de 3 secondes environ.



La fonction NB peut être moins efficace sur certains autres types de brouillage.

• Réglage de l'atténuation du bruit

1. Appuyez sur le bouton [FUNC].
2. Sélectionnez [OPERATION SETTING] → [RX DSP] → [NB REJECTION].
3. Tournez le bouton [FUNC] pour régler l'atténuation de bruit (LOW / MID / HIGH).
4. Appuyez sur le bouton [FUNC] ou attendez environ 3 secondes pour enregistrer le réglage.
5. Touchez plusieurs fois [BACK] pour revenir au fonctionnement normal.

• Réduit les bruits d'impulsion de durée plus longue

Réduit les bruits de longue durée ainsi que les bruits impulsifs.

1. Appuyez sur le bouton [FUNC].
2. Sélectionnez [OPERATION SETTING] → [RX DSP] → [NB WIDTH].
3. Tournez le bouton [FUNC] pour sélectionner la valeur de réduction du bruit.
4. Appuyez sur le bouton [FUNC] ou attendez environ 3 secondes pour enregistrer le réglage.
5. Touchez plusieurs fois [BACK] pour revenir au fonctionnement normal.

Communications vocales (SSB et AM)

Pendant l'émission en mode SSB ou AM

Le circuit audio d'émission du FT-710 peut être réglé à un niveau de fonctionnement optimal en réglant individuellement les gains d'entrée et de sortie de l'amplificateur de microphone.

i L'AMC (réglage automatique du gain du microphone) règle l'audio du microphone pour qu'aucune distorsion ne se produise, même en cas d'audio excessif.

1. Réglage du gain du microphone

Touchez l'affichage des instruments de mesure puis touchez "ALC" pour sélectionner l'indicateur ACL.

1. Appuyez sur le bouton [FUNC].
2. Touchez [MIC GAIN].
3. Touche TX et tournez le bouton [FUNC] pour régler le niveau d'entrée de l'amplificateur du microphone dans la position où l'aiguille de l'indicateur ALC ne dépasse pas la zone ALC sur les crêtes audio.

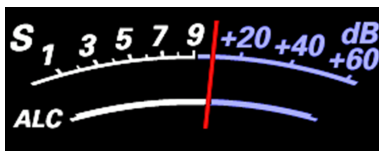
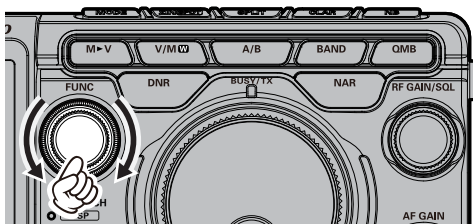

2. Réglage du gain AMC

Touchez l'affichage des instruments de mesure puis touchez "COMP" pour sélectionner l'indicateur COMP.

1. Appuyez sur le bouton [FUNC].
 2. Touchez [AMC LEVEL].
 3. Activez l'émission et parlez dans le microphone tout en ajustant le niveau AMC avec le bouton [FUNC].
- Ajustez l'AMC jusqu'au point où la déviation de l'indicateur COMP ne dépasse pas "10 dB" sur les crêtes audio.

La configuration est terminée.

! La fonction AMC fonctionne uniquement dans les modes LSB, USB, AM, AM-N, DATA-L, DATA-U et PSK. Elle ne fonctionne pas dans les autres modes.

Réglage avec le bouton FUNC

Utilisez le bouton [FUNC] pour effectuer les réglages suivants.

PROC LEVEL: Règle le niveau de la fonction de processeur vocal.

RF POWER: Règle la puissance d'émission.

MONI LEVEL: Règle le niveau du moniteur.

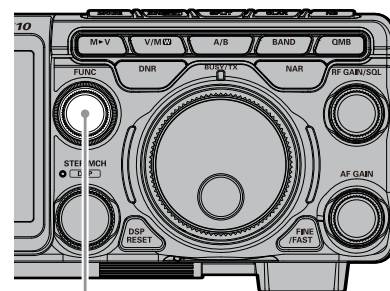
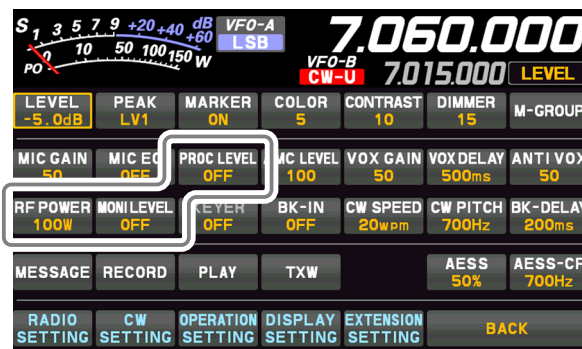

Bouton FUNC

La dernière fonction utilisée est conservée dans le bouton [FUNC] pour pouvoir être réglée facilement avec le bouton [FUNC]. Normalement, il est conseillé d'utiliser le bouton [FUNC] comme bouton [LEVEL] pour le scope du spectre.

Processeur vocal

Le processeur vocal du FT-710 est conçu pour augmenter la "puissance verbale" en augmentant la puissance de sortie moyenne du signal SSB émis.



La fonction du processeur vocal ne fonctionne que dans le mode LSB/USB. Elle ne fonctionne pas dans les autres modes.

1. Réglez le gain du microphone selon les instructions de la page précédente.
2. Appuyez sur le bouton [FUNC].
3. Touchez [PROC LEVEL].



4. Touchez la zone de instruments de mesure sur l'affichage pour sélectionner l'indicateur "COMP". L'indicateur de transmission devient l'indicateur "COMP".
5. Appuyez sur l'interrupteur PTT du microphone et parlez dans le microphone avec un niveau de voix normal.
6. Tournez le bouton [FUNC] pour régler le niveau de compression dans une limite de 10 dB.
 - Le moniteur d'émission est une aide utile pour vérifier le réglage correct du niveau de compression.
 - L'indicateur "PROC" s'allume sur l'écran.

Tournez le bouton [FUNC] vers la gauche pour désactiver la fonction du processeur vocal.



Le processeur vocal peut déformer la forme d'onde d'émission lorsqu'il est utilisé pour augmenter la puissance moyenne d'émission, il n'est donc pas utilisé pour les communications normales.

Réglage de la puissance de sortie RF

Tournez le bouton [FUNC] pour régler la puissance de sortie RF.

1. Appuyez sur le bouton [FUNC].
2. Touchez [RF POWER].



3. Tournez le bouton [FUNC] pour régler la puissance RF.



Pendant l'émission en mode AM, réglez une puissance de sortie (porteuse) de 25 Watts maximum.

• Réglage de la sortie d'émission maximum

La puissance d'émission maximum peut être réglée pour chacune des bandes HF, la bande de 50 MHz et le mode AM. Réglez-la en fonction des conditions d'utilisation, lorsqu'une puissance d'émission élevée n'est pas nécessaire.

1. Appuyez sur le bouton [FUNC].
2. Sélectionnez [OPERATION SETTING] → [TX GENERAL].
3. Tournez le bouton [FUNC] pour sélectionner l'élément que vous souhaitez régler.

HF MAX POWER (bande HF)

(La plage de fréquence est comprise entre 5 et 100 W)

50M MAX POWER (bande de 50 MHz)

(La plage de fréquence est comprise entre 5 et 100 W)

70M MAX POWER (bande de 70 MHz)

(La plage de fréquence est comprise entre 5 et 50 W)

AM MAX POWER (mode AM)

(La plage de fréquence est comprise entre 5 et 25 W)

4. Appuyez sur le bouton [FUNC] ou attendez environ 3 secondes pour enregistrer le réglage.
5. Touchez plusieurs fois [BACK] pour revenir au fonctionnement normal.

MONI (Moniteur)

Utilisez la fonction Monitor pour écouter la qualité du signal émis.

1. Appuyez sur le bouton [FUNC].
2. Touchez [MONI LEVEL].



3. Tournez le bouton [FUNC] pour régler le niveau du moniteur.



L'écoute de l'audio d'émission n'est pas active dans les modes FM, FM-N, DATA-FM et D-FM-N

- Si vous utilisez le haut-parleur au lieu d'un casque pour l'écoute, une avance excessive du niveau d'écoute peut entraîner une réaction. De plus, cette réaction peut se traduire par la suspension du système VOX dans une boucle, ce qui rend impossible un retour à la réception. Par conséquent, il est recommandé d'utiliser un casque dans la mesure du possible ou le réglage minimum utilisable du niveau d'écoute si le haut-parleur doit être utilisé.
4. Pour annuler la fonction Monitor, tournez les bouton [FUNC] pour régler "MONI LEVEL" sur "OFF".
 - Étant donné que la fonction Monitor échantillonne le signal FI de l'émetteur, elle peut être très utile pour vérifier le réglage du processeur vocal ou de l'égaliseur paramétrique sur SSB, et pour vérifier la qualité générale du signal sur AM.

Égaliseur paramétrique

Le FT-710 comporte un égaliseur paramétrique à trois bandes qui permet un réglage précis et indépendant sur les gammes graves, moyennes et aiguës de la forme d'onde vocale. Un groupe de paramètres peut être utilisé lorsque la fonction le processeur vocal est désactivé, et un autre groupe de paramètres peut être utilisé lorsque la fonction le processeur vocal est activé (mode SSB seulement). La fonction du processeur vocal est décrite dans le chapitre suivant.



La fonction de l'égaliseur paramétrique est activée uniquement dans les modes LSB, USB, AM, AM-N, FM et FM-N.

• Configuration de l'égaliseur paramétrique

1. Réglez la puissance de sortie RF sur la valeur minimum.



Il est recommandé de brancher une charge fictive à l'une des prises d'antenne, et d'écouter le signal sur un récepteur séparé afin d'éviter des brouillages pour les autres utilisateurs.

2. Appuyez sur le bouton [FUNC].
3. Touchez [MIC EQ].

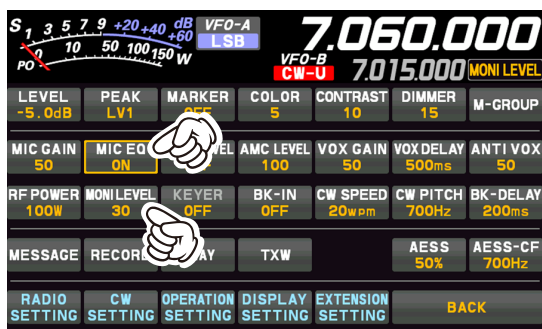

La fonction de l'égaliseur paramétrique est activée.

- Pour régler l'égaliseur paramétrique lorsque le processeur vocal est activé, activez le processeur vocal.

4. Appuyez sur le bouton [FUNC].
5. Touchez [MONI LEVEL].
6. Tournez le bouton [FUNC] pour régler le niveau du moniteur.
7. Appuyez sur le bouton [FUNC].
8. Sélectionnez [OPERATION SETTING]→[TX AUDIO].
9. Tournez le bouton [FUNC] pour trouver les éléments de menu de [PRMTRC EQ1 FREQ] à [PRMTRC EQ3 BWTH]; ces paramètres s'appliquent au réglage de l'égaliseur paramétrique lorsque la fonction le processeur vocal est désactivé.
Les éléments de menu de [P PRMTRC EQ1 FREQ] à [P PRMTRC EQ3 BWTH] s'appliquent au réglage de l'égaliseur paramétrique lorsque la fonction le processeur vocal est activé.
10. Tournez le bouton [FUNC] ou touchez “<” ou “>” de chaque côté de la valeur pour régler un élément de menu particulier.
11. Maintenez l'interrupteur PTT enfoncé, puis parlez dans le microphone tout en écoutant l'effet des réglages effectués. Étant donné que le son global change avec chaque ajustement, effectuez plusieurs passages à travers chaque zone d'ajustement pour être sûr d'obtenir des réglages optimaux.

- La meilleure manière d'entendre les effets des réglages et de porter un casque (branché au récepteur d'écoute) tout en écoutant le signal émis.

12. Une fois que tous les réglages sont satisfaisants, appuyez sur le bouton [FUNC] ou attendez environ 3 secondes pour enregistrer le réglage.
13. Touchez plusieurs fois [BACK] pour revenir au fonctionnement normal.

• Activation de l'égaliseur paramétrique

1. Réglez le gain du microphone selon les instructions de la page 40.
2. Appuyez sur le bouton [FUNC].
3. Touchez [MIC EQ].
La fonction de l'égaliseur paramétrique est activée.
4. Appuyez sur l'interrupteur PTT du microphone et parlez dans le microphone avec un niveau de voix normal.

Pour annuler la fonction de l'égaliseur paramétrique, répétez les étapes 2 et 3 ci-dessus, et sélectionnez “OFF” dans l'étape 3.

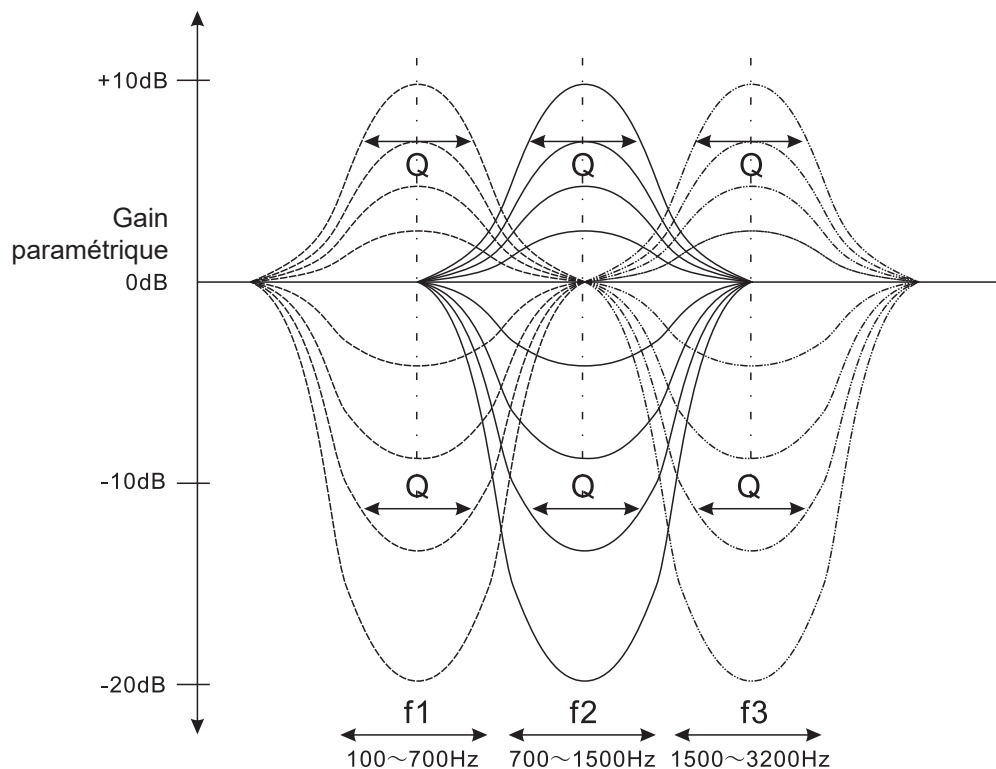

Réglages de l'égaliseur paramétrique à 3 étages (processeur vocal: "OFF")

Fréquence centrale	PRMTRC EQ1 FREQ	(Bas) "100" (Hz) - "700" (Hz) / OFF	OFF
	PRMTRC EQ2 FREQ	(Moyen) "700" (Hz) - "1500" (Hz) / OFF	
	PRMTRC EQ3 FREQ	(Haut) "1500" (Hz) - "3200" (Hz) / OFF	
Gain paramétrique	PRMTRC EQ1 LEVEL	(Bas) "-20" (dB) - "+10" (dB)	+5
	PRMTRC EQ2 LEVEL	(Moyen) "-20" (dB) - "+10" (dB)	
	PRMTRC EQ3 LEVEL	(Haut) "-20" (dB) - "+10" (dB)	
Q (largeur de bande)	PRMTRC EQ1 BWTH	(Bas) "0" - "10"	10
	PRMTRC EQ2 BWTH	(Moyen) "0" - "10"	
	PRMTRC EQ3 BWTH	(Haut) "0" - "10"	

Réglages de l'égaliseur paramétrique à 3 étages (processeur vocal: "ON")

Fréquence centrale	P PRMTRC EQ1 FREQ	(Bas) "100" (Hz) - "700" (Hz) / OFF	OFF
	P PRMTRC EQ2 FREQ	(Moyen) "700" (Hz) - "1500" (Hz) / OFF	
	P PRMTRC EQ3 FREQ	(Haut) "1500" (Hz) - "3200" (Hz) / OFF	
Gain paramétrique	P PRMTRC EQ1 LEVEL	(Bas) "-20" (dB) - "+10" (dB)	0
	P PRMTRC EQ2 LEVEL	(Moyen) "-20" (dB) - "+10" (dB)	
	P PRMTRC EQ3 LEVEL	(Haut) "-20" (dB) - "+10" (dB)	
Q (largeur de bande)	P PRMTRC EQ1 BWTH	(Bas) "0" - "10"	2
	P PRMTRC EQ2 BWTH	(Moyen) "0" - "10"	1
	P PRMTRC EQ3 BWTH	(Haut) "0" - "10"	

Fréquence centrale : La fréquence centrale de chacune des trois bandes peut être ajustée.

Gain : L'importance de l'amélioration (ou de la suppression) à l'intérieur de chaque bande peut être ajustée.

Q : La largeur de bande sur laquelle l'égalisation est appliquée peut être ajustée.

Mémoire vocale

La fonction de mémoire vocale du FT-710 peut être utilisée pour enregistrer et écouter des messages répétés fréquemment. La mémoire vocale comporte cinq mémoires.

La mémoire vocale peut être activée depuis le panneau d'affichage ou depuis le clavier de télécommande FH-2 en option, qui se branche dans la prise REM du panneau arrière.



Pour utiliser la mémoire vocale, une carte SD disponible dans le commerce est nécessaire.

• Enregistrement de votre voix dans la mémoire

1. Insérez une carte mémoire SD disponible dans le commerce dans la fente pour carte SD sur le côté gauche de l'émetteur-récepteur.
2. Sélectionnez le mode LSB, USB, AM, AM-N, FM ou FM-N.
Si vous utilisez le clavier FH-2, allez à l'étape 5.
3. Appuyez sur le bouton [FUNC].
4. Touchez [MESSAGE].
L'écran "MESSAGE MEMORY" s'affiche.
5. Touchez [MEM] sur l'écran ou appuyez sur la touche [MEM] du FH-2.
Une icône "REC" clignotante s'affiche.



Si une touche de [1] à [5] (voir étape suivante) n'est pas enfoncée dans les 10 secondes, la procédure de stockage en mémoire sera annulée.

6. Touchez de [1] à [5] sur l'écran ou appuyez sur l'une des touches du FH-2 numérotées de [1] à [5] pour sélectionner le registre de stockage en mémoire.
7. Appuyez momentanément sur l'interrupteur PTT du microphone. L'icône "REC" s'allume en continu et l'enregistrement commence.
 - "REC" s'allume sur l'écran pendant l'enregistrement.
 - Rappelez-vous que la limite de temps pour l'enregistrement d'un message est de 90 secondes.
8. Relâchez l'interrupteur PTT ou appuyez sur la touche [MEM] du FH-2 pour terminer la procédure d'enregistrement du message.

• Vérification de l'enregistrement

1. Appuyez sur le bouton [FUNC].
2. Touchez [BK-IN] pour désactiver la fonction BK-IN.
Si vous utilisez le clavier FH-2, allez à l'étape 4.
3. Touchez [MESSAGE].
L'écran "MESSAGE MEMORY" s'affiche.
4. Touchez de [1] à [5] sur l'écran ou appuyez sur une touche de [1] à [5] du FH-2 (quel que soit le registre qui vient d'être enregistré). L'icône "MSG" s'affiche et l'audio enregistré dans la mémoire vocale peut être entendu.
 - Pour régler le volume d'écoute, tournez le bouton [FUNC] ou touchez [RX LEVEL] lorsque l'écoute n'est pas activée, puis tournez le bouton [FUNC] pour le régler.

• Émission du message enregistré

1. Sélectionnez le mode LSB, USB, AM, AM-N, FM ou FM-N.
2. Appuyez sur le bouton [FUNC].
3. Touchez [BK-IN] pour activer la fonction BK-IN.
Si vous utilisez le clavier FH-2, allez à l'étape 5.
4. Touchez [MESSAGE].
5. Touchez de [1] à [5] sur l'écran ou appuyez sur une touche de [1] à [5] du FH-2 (quelle que soit la mémoire enregistrée). Une icône "MSG" s'affiche et le message est émis.
 - Pour régler le niveau de sortie pendant l'émission, touchez [TX LEVEL] et tournez le bouton [FUNC].

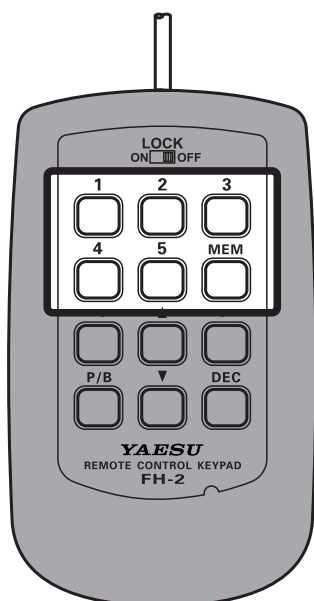

Enregistrement de l'audio reçu

Vous pouvez enregistrer et écouter l'audio reçu sur une carte mémoire SD.

L'audio reçu peut être enregistré et écouté depuis le panneau d'affichage ou depuis le clavier de télécommande FH-2 en option, qui se branche dans la prise REM du panneau arrière.



- Une carte SD disponible dans le commerce est nécessaire pour l'enregistrement et l'écoute de l'audio reçu.
- Le temps d'enregistrement maximum pour un fichier est d'environ 16 heures. (limite maximum de taille de fichier d'environ 3,5 Go). L'enregistrement s'arrête automatiquement lorsque la limite maximum de taille de fichier est dépassée.
- Les fichiers audio différents de ceux enregistrés par cet appareil ne peuvent pas être écoutés.

• Enregistrement de l'audio reçu

1. Insérez une carte mémoire SD disponible dans le commerce dans la fente pour carte SD sur le côté gauche de l'émetteur-récepteur.
2. Appuyez sur le bouton [FUNC].
3. Touchez [RECORD]. Une icône "S.REC" clignote et l'enregistrement commence.
La durée d'enregistrement dépend de la capacité de la carte mémoire SD utilisée.
4. Touchez [STOP] pour terminer l'enregistrement.
"S.REC" s'éteint sur l'écran.

• Suppression du contenu enregistré

1. Appuyez sur le bouton [FUNC].
2. Touchez [PLAY]
L'écran "PLAY LIST" s'affiche.
3. Tournez le bouton [FUNC] pour sélectionner le nom du fichier que vous souhaitez supprimer.
4. Touchez [DELETE].
5. Touchez [OK] pour le supprimer.

• Écoute du contenu enregistré

1. Appuyez sur le bouton [FUNC].
2. Touchez [PLAY]
L'écran "PLAY LIST" s'affiche.
3. Tournez le bouton [FUNC] pour sélectionner le nom du fichier que vous souhaitez écouter.
Vous pouvez aussi le sélectionner en touchant [◀◀] ou [▶▶].
4. Touchez [▶] pour lancer la lecture.

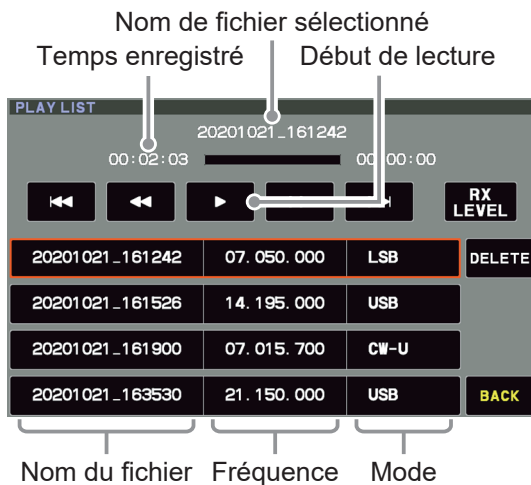

5. Tournez le bouton [FUNC] pendant la lecture pour régler le volume.
Vous pouvez aussi régler le volume en touchant [RX LEVEL] et en tournant le bouton [FUNC] lorsque l'écoute n'est pas activée.

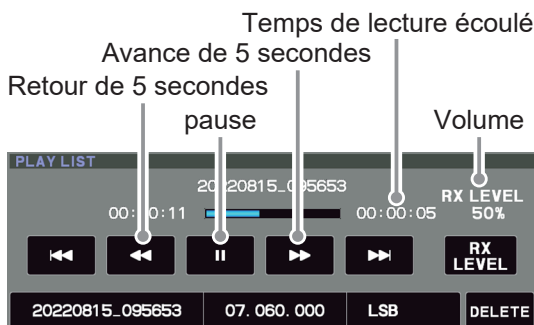

6. Touchez [BACK] pour revenir au fonctionnement normal.

Filtre audio de récepteur réglable

Le FT-710 comporte un filtre audio de réception réglable qui permet un réglage précis et indépendant des plages audio supérieure et inférieure.

1. Appuyez sur le bouton [FUNC].
2. Sélectionnez [CW SETTING] pour le mode CW et [RADIO SETTING] pour les autres modes.
3. Sélectionnez le mode et l'élément de menu que vous souhaitez configurer (voir tableau ci-dessous).
4. Tournez le bouton [FUNC] ou touchez "<" ou ">" de chaque côté de la valeur pour régler la réponse audio du récepteur selon les besoins.
5. Appuyez sur le bouton [FUNC] ou attendez environ 3 secondes pour enregistrer le réglage.
6. Touchez plusieurs fois [BACK] pour revenir au fonctionnement normal.

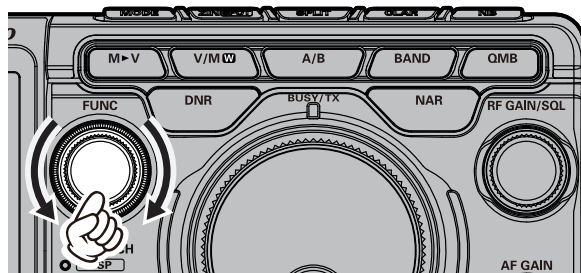

Élément de menu		Valeurs disponibles		Réglage par défaut
RADIO SETTING	MODE SSB	LCUT FREQ	OFF/100Hz - 1000Hz (pas de 50 Hz)	100Hz
		LCUT SLOPE	6dB/oct / 18dB/oct	6dB/oct
		HCUT FREQ	700Hz - 4000Hz (pas de 50 Hz)/OFF	3000Hz
		HCUT SLOPE	6dB/oct / 18dB/oct	6dB/oct
	MODE AM	LCUT FREQ	OFF/100Hz - 1000Hz (pas de 50 Hz)	OFF
		LCUT SLOPE	6dB/oct / 18dB/oct	6dB/oct
		HCUT FREQ	700Hz - 4000Hz (pas de 50 Hz)/OFF	OFF
		HCUT SLOPE	6dB/oct / 18dB/oct	6dB/oct
	MODE FM	LCUT FREQ	OFF/100Hz - 1000Hz (pas de 50 Hz)	300Hz
		LCUT SLOPE	6dB/oct / 18dB/oct	18dB/oct
		HCUT FREQ	700Hz - 4000Hz (pas de 50 Hz)/OFF	3000Hz
		HCUT SLOPE	6dB/oct / 18dB/oct	18dB/oct
	MODE PSK/DATA	LCUT FREQ	OFF/100Hz - 1000Hz (pas de 50 Hz)	100Hz
		LCUT SLOPE	6dB/oct / 18dB/oct	18dB/oct
		HCUT FREQ	700Hz - 4000Hz (pas de 50 Hz)/OFF	3200Hz
		HCUT SLOPE	6dB/oct / 18dB/oct	18dB/oct
MODE RTTY	LCUT FREQ	OFF/100Hz - 1000Hz (pas de 50 Hz)	300Hz	
	LCUT SLOPE	6dB/oct / 18dB/oct	18dB/oct	
	HCUT FREQ	700Hz - 4000Hz (pas de 50 Hz)/OFF	3000Hz	
	HCUT SLOPE	6dB/oct / 18dB/oct	18dB/oct	
CW SETTING	MODE CW	LCUT FREQ	OFF/100Hz - 1000Hz (pas de 50 Hz)	250Hz
		LCUT SLOPE	6dB/oct / 18dB/oct	18dB/oct
		HCUT FREQ	700Hz - 4000Hz (pas de 50 Hz)/OFF	1200Hz
		HCUT SLOPE	6dB/oct / 18dB/oct	18dB/oct

Modification de la qualité sonore de l'audio reçu

Vous pouvez modifier chacune des fréquences hautes, intermédiaires et basses de l'audio reçu selon vos préférences. Elles peuvent être réglées pour chaque mode.

1. Appuyez sur le bouton [FUNC].
2. Sélectionnez [CW SETTING] pour le mode CW et [RADIO SETTING] pour les autres modes.
3. Sélectionnez le mode et l'élément de menu que vous souhaitez configurer (voir tableau ci-dessous).
4. Tournez le bouton [FUNC] ou touchez "<" ou ">" de chaque côté de la valeur pour régler le niveau.
5. Appuyez sur le bouton [FUNC] ou attendez environ 3 secondes pour enregistrer le réglage.
6. Touchez plusieurs fois [BACK] pour revenir au fonctionnement normal.

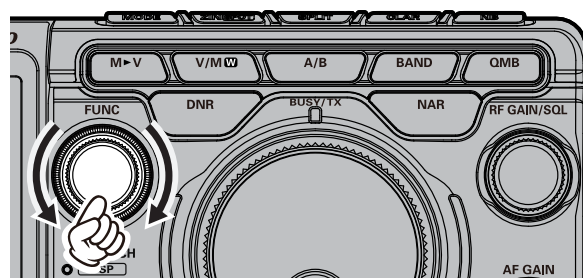

Élément de menu		Valeurs disponibles	Réglage par défaut	
RADIO SETTING	MODE SSB	Réglage des gammes audio hautes → AF TREBLE GAIN	-20 - 10	0
	MODE AM	Réglage des gammes audio moyennes → AF MIDDLE TONE GAIN		
	MODE FM MODE PSK/DATA MODE RTTY	Réglage des gammes audio basses → AF BASS GAIN		
CW SETTING	MODE CW	Réglage des gammes audio hautes → AF TREBLE GAIN	-20 - 10	0
		Réglage des gammes audio moyennes → AF MIDDLE TONE GAIN		
		Réglage des gammes audio basses → AF BASS GAIN		

Utilisation du coupleur d'antenne automatique

Le coupleur d'antenne automatique (ATU) est intégré dans chaque FT-710. Le coupleur ATU est conçu pour garantir qu'une impédance d'antenne de 50 Ohms est fournie à l'étage final de l'amplificateur de l'émetteur.



- Étant donné que l'ATU du FT-710 se trouve à l'intérieur de l'émetteur-récepteur, il peut uniquement régler l'impédance fournie du côté de la ligne d'alimentation du câble coaxial de l'émetteur-récepteur. Il n'accorde pas le ROS au niveau du point d'alimentation de l'antenne même. Lors de la conception et de la construction d'un système d'antenne, il est recommandé de faire en sorte de garantir un ROS bas au niveau du point d'alimentation de l'antenne.
- Le coupleur ATU du FT-710 est conçu pour s'adapter aux impédances dans la plage de 16,5 ohms à 150 ohms, correspondant à un ROS de 3:1 ou moins sur les bandes radioamateurs HF (bande radioamateur de 6 m : 25 ohms à 100 ohms, correspondant à un ROS de 2:1 ou moins) En conséquence, il est possible que les antennes fouet apériodiques simples, ainsi que les fils de longueur variable et l'antenne "G5RV" (sur la plupart des bandes) ne rentrent pas dans la gamme correspondante d'impédance du coupleur d'antenne.
- Le coupleur d'antenne intégré ne peut pas être utilisé avec un connecteur d'antenne raccordé à un coupleur d'antenne externe.

• Fonctionnement de l'ATU

1. Appuyez momentanément sur la touche [TUNE] pour placer le coupleur ATU dans la ligne d'émission (aucun réglage ou accord ne se produira à ce stade).
Lorsque la fonction ATU est activée, "TUNE" s'affiche.

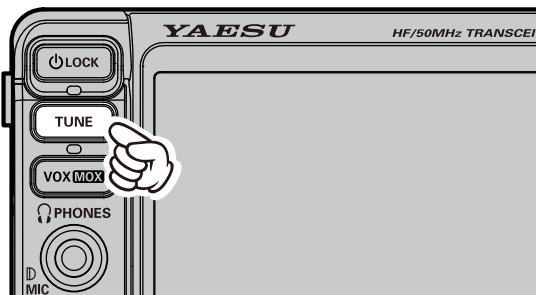

- Une pression momentanée de la touche [TUNE] active le coupleur et le microprocesseur sélectionne automatiquement le point d'accord le plus proche de la fréquence de fonctionnement actuelle.
2. Maintenez la touche [TUNE] enfoncée pour lancer l'accord automatique.
 - L'émetteur est activé et "TUNE" s'affiche pendant l'accord.
 - Écoutez toujours la fréquence de fonctionnement avant de lancer la procédure d'accord, pour être sûr que vous n'interférez pas avec d'autres opérateurs qui peuvent déjà utiliser la fréquence.
 - Lorsque le point d'accord optimal est atteint, l'émetteur-récepteur revient à la réception.
 3. Pour désactiver le coupleur ATU de la ligne d'émission, appuyez momentanément sur la touche [TUNE].

Les mémoires du microprocesseur ATU enregistrent la valeur des condensateurs et des inducteurs sélectionnés pour régler chacune des fenêtres de 10 kHz dans lesquelles a eu lieu l'accord. Cela supprime la nécessité de répéter la procédure d'accord chaque fois que le fonctionnement revient à une fréquence sur laquelle la procédure d'accord a déjà été effectuée.



À propos des mémoires ATU

ROS (après accord) inférieur à 2:1

Les paramètres du coupleur sont enregistrés dans la mémoire ATU.

ROS (après accord) supérieur à 2:1

Les données d'accord ne sont pas conservées en mémoire. Si le fonctionnement est revenu à la même fréquence, la procédure d'accord doit être répétée.

ROS (après accord) supérieur à 3:1

L'icône "HI-SWR" s'allume et les réglages d'accord, si obtenus, ne seront pas mémorisés. Recherchez la raison de la condition de ROS élevé et rectifiez le problème avant de procéder à toute opération en utilisant cette antenne.

Fonctionnement en mode CW

Les capacités impressionnante de trafic en CW du FT-710 permettent l'utilisation d'un manipulateur électronique, d'une "pioche" ou d'un dispositif de manipulation commandé par ordinateur.

1. Avant de commencer, branchez le câble du manipulateur dans la prise KEY du panneau arrière.
2. Réglez le mode de fonctionnement sur CW-U. Le mode "CW" normal utilise l'injection de porteuse en USB.
3. Tournez le bouton d'accord principal pour sélectionner la fréquence de fonctionnement désirée.
4. Appuyez sur le bouton [FUNC].

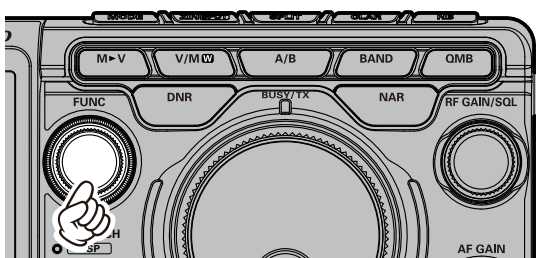

5. Touchez [BK-IN] pour activer la fonction BK-IN.
6. Touchez [MONI LEVEL] puis tournez le bouton [FUNC] pour régler le volume du moniteur.
7. Si vous utilisez le manipulateur, appuyez sur le bouton [FUNC] puis touchez [KEYER] pour activer le manipulateur électronique.
8. Lorsqu'on appuie sur la touche ou le manipulateur, l'émetteur est activé automatiquement.
 - Appuyez sur [FUNC], puis touchez [CW SPEED] et tournez le bouton [FUNC] pour régler la vitesse de transmission désirée.
 - Au départ de l'usine, la fonction CW TX/RX du FT-710 est configurée pour le fonctionnement en "Semibreak-in". Cependant, l'élément de menu "CW BK-IN TYPE" permet de modifier cette configuration en fonctionnement "full break-in" (QSK) dans lequel la commutation est suffisamment rapide pour entendre les signaux entrants dans les espaces entre les points et les traits de la transmission. Cela peut être très utile pendant les opérations de contest et de gestion du trafic.

• Réglage du volume audio de l'effet local

Pour régler le niveau volume audio de l'effet local, appuyez sur le bouton [FUNC], puis touchez [MONI LEVEL] et tournez le bouton [FUNC].

• Réglage du délai CW

Pendant le fonctionnement en semi-break-in (pas QSK), le 'hang time' de TX après la fin de l'émission peut être réglé à une valeur confortable correspondant à la vitesse de transmission.

1. Appuyez sur le bouton [FUNC] puis touchez [BK-DELAY].
2. Commencez à transmettre et tournez le bouton [FUNC] pour régler le 'hang time' pour obtenir un fonctionnement confortable.
3. Environ 1 seconde après la sélection, les réglages sont enregistrés et l'affichage revient à l'écran de fonctionnement normal.

Spotting CW (battement nul)

Le "Spotting" (calage à zéro sur une autre station CW) est une technique pratique qui garantit que l'émetteur-récepteur et l'autre station sont exactement sur la même fréquence.

L'indicateur de décalage d'accord sur l'écran peut aussi être déplacé pour régler la fréquence de réception au centre sur la station entrante avec la tonalité CW correspondant à celle du signal émis.



Désactivez l'indicateur de décalage d'accord avec l'élément de menu "CW INDICATOR".

Configuration du manipulateur électronique

• Réglage de la vitesse du manipulateur

La vitesse du manipulateur peut être réglée en tournant le bouton [FUNC].

Appuyez sur [FUNC], puis touchez [CW SPEED] et tournez le bouton [FUNC] pour régler la vitesse de transmission désirée (4 wpm - 60 wpm).

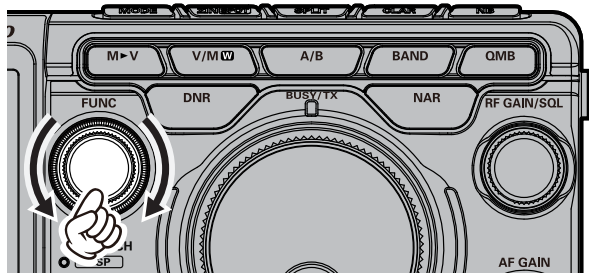

• Réglage du rapport (points/traits) du manipulateur

Cet élément de menu permet de régler le rapport point/trait pour le manipulateur électronique intégré. Le rapport par défaut est 3:0 (un trait est trois fois plus long qu'un point).

1. Appuyez sur le bouton [FUNC].
2. Sélectionnez [CW SETTING] → [KEYER] → [CW WEIGHT].
3. Tournez le bouton [FUNC] ou touchez "<" ou ">" de chaque côté de la valeur pour régler le rapport à la valeur désirée. La plage de réglage disponible est un rapport point/trait de 2,5 - 4,5 (réglage par défaut: 3,0).
4. Appuyez sur le bouton [FUNC] ou attendez environ 3 secondes pour enregistrer le réglage.
5. Touchez plusieurs fois [BACK] pour revenir au fonctionnement normal.

• Inversion de polarité du manipulateur

La polarité du manipulateur peut être facilement inversée dans le mode Menu sans modifier les branchements du manipulateur (le réglage par défaut est "NOR"). Exemple: pour les opérateurs gauchers dans un contest.



Dans les modes du manipulateur décrits dans le tableau à droite, les modes BUG et OFF ne sont pas modifiés.

1. Appuyez sur le bouton [FUNC].
2. Sélectionnez [CW SETTING] → [KEYER].
3. Sélectionnez [KEYER DOT/DASH].
4. Tournez le bouton [FUNC] ou touchez "<" ou ">" de chaque côté de la valeur pour régler le "REV".
5. Appuyez sur le bouton [FUNC] ou attendez environ 3 secondes pour enregistrer le réglage.
6. Touchez plusieurs fois [BACK] pour revenir au fonctionnement normal.

• Sélection du mode de fonctionnement du manipulateur

La configuration du manipulateur électronique peut être personnalisée pour le FT-710. Cela permet d'utiliser la fonction ACS (Espaceur automatique des caractères) en cas de besoin. Cela permet d'utiliser un manipulateur électronique via la prise en façade et une ligne de manipulation commandée par ordinateur via le panneau arrière.

1. Appuyez sur le bouton [FUNC].
2. Sélectionnez [CW SETTING] → [KEYER].
3. Sélectionnez [KEYER TYPE].
4. Tournez le bouton [FUNC] ou touchez "<" ou ">" de chaque côté de la valeur pour régler le manipulateur dans le mode de fonctionnement désiré, voir le tableau ci-dessous.
5. Appuyez sur le bouton [FUNC] ou attendez environ 3 secondes pour enregistrer le réglage.
6. Touchez plusieurs fois [BACK] pour revenir au fonctionnement normal.

OFF	Le manipulateur électronique intégré est désactivé (mode "pioche").
BUG	Les points sont générés automatiquement par le manipulateur, mais les traits doivent être transmis manuellement.
ELEKEY-A	Un élément de code (côté "Point" ou "Trait") est émis en relâchant les deux côtés du manipulateur.
ELEKEY-B	En relâchant les deux côtés du manipulateur, le côté "Trait" actuellement généré est émis, suivi du côté "Point" (ou dans l'ordre inverse).
ELEKEY-Y	En appuyant sur les deux côtés du manipulateur, le côté "Trait" actuellement généré est émis, suivi du côté "Point" (ou dans l'ordre inverse). Pendant la transmission du côté "Trait", le premier côté "Point" émis ne sera pas enregistré.
ACS	Identique à "ELEKEY", mais l'espacement entre les caractères est réglé avec précision par le manipulateur pour qu'il soit de la même longueur qu'un trait (trois points en longueur). <div style="display: flex; align-items: center;"> <div style="margin-right: 10px;"> <p>ACS OFF</p> <p>Morse "E" & "T"</p> </div> </div> <div style="margin-top: 10px;"> <p>ACS ON</p> <p>Morse "E" & "T"</p> </div>

Manipulateur de mémoire de contest

La fonction de message CW du FT-710 peut être contrôlée depuis le panneau avant de l'émetteur-récepteur, ou avec le clavier de télécommande FH-2 en option, qui se branche dans la prise REM du panneau arrière.

• Mémoire de message

Cinq canaux de mémoire CW pouvant contenir 50 caractères chacun sont disponibles (utilisation de la norme PARIS pour les caractères et la longueur des mots).

Exemple: CQ CQ CQ DE W6DXC K (19 caractères)

--- --- --- --- --- --- ---
C Q C Q C Q D E W 6 D X C K

• Enregistrement d'un message en mémoire

1. Appuyez sur le bouton [FUNC].
2. Sélectionnez [CW SETTING] → [KEYER].
3. Sélectionnez le registre de mémoire CW (de "CW MEMORY 1" à "CW MEMORY 5") dans lequel le message doit être enregistré; à partir de là, la technique de saisie du message est réglée sur "Keyer Entry" pour le registre de mémoire CW sélectionné.
4. Réglez le registre de mémoire CW sélectionné sur "MESSAGE". Pour utiliser le manipulateur pour la saisie d'un message dans toutes les mémoires, réglez les cinq éléments de menu sur "MESSAGE".
5. Appuyez sur le bouton [FUNC] ou attendez environ 3 secondes pour enregistrer le réglage.
6. Touchez plusieurs fois [BACK] pour revenir au fonctionnement normal.

• Programmation de mémoire de message (avec votre manipulateur)

1. Réglez le mode de fonctionnement sur CW.
2. Appuyez sur le bouton [FUNC].
3. Touchez [BK-IN] pour le désactiver.
4. Touchez [KEYER] pour l'activer.
Le manipulateur électronique intégré est activé.
Pour utiliser le clavier FH-2 en option, allez à l'étape 6.
5. Touchez [MESSAGE].
L'écran "MESSAGE MEMORY" s'affiche.
6. Touchez [MEM] sur l'écran ou appuyez sur la touche [MEM] du FH-2.
Une icône "REC" clignotante s'affiche.



Si une touche de [1] à [5] n'est pas enfoncée dans un délai de 10 secondes (voir étape suivante), la procédure de stockage en mémoire est annulée.

7. Touchez [1] à [5] sur l'écran ou appuyez sur l'une des touches du FH-2 numérotées de [1] à [5] pour sélectionner le registre de stockage en mémoire.
 - L'icône "REC" s'allume en continu.
 - Si la manipulation n'a pas commencé dans les dix secondes, la procédure de stockage en mémoire est annulée.
8. Transmettez le message CW désiré au moyen du manipulateur.
9. Touchez [MEM] sur l'écran ou appuyez à nouveau sur la touche [MEM] du FH-2 pour terminer l'enregistrement du message.



Faites attention pendant la transmission pour que les espaces entre les lettres et les mots soient appliqués avec précision.

Si le temps est écoulé, l'espace peut ne pas être correct dans le message enregistré.
Pour faciliter la configuration des mémoires du manipulateur, il est recommandé de régler l'élément de menu "KEYER TYPE" sur "ACS" (Espace automatique des caractères) pendant la programmation des mémoires de manipulateur.

• Contrôle du contenu de la mémoire CW

1. Appuyez sur le bouton [FUNC].
2. Touchez [BK-IN] pour le désactiver.
3. Touchez [MONI LEVEL] puis tournez le bouton [FUNC] pour régler le volume du moniteur.
Si vous utilisez le clavier FH-2, allez à l'étape 6.
4. Appuyez sur le bouton [FUNC].
5. Touchez [MESSAGE].
L'écran "MESSAGE MEMORY" s'affiche.
6. Touchez [1] - [5] sur l'écran ou appuyez sur la touche [1] - [5] du FH-2, quelle que soit la mémoire qui vient d'être enregistrée. Le message sera lu et entendu dans le moniteur d'effet local mais aucune puissance RF ne sera émise.
 - L'icône "MSG" s'affiche sur l'écran.

• Lecture du message CW sur les ondes

1. Appuyez sur le bouton [FUNC].
2. Touchez [BK-IN] pour l'activer.
Si vous utilisez le clavier FH-2, allez à l'étape 4.
3. Touchez [MESSAGE].
L'écran "MESSAGE MEMORY" s'affiche.
4. Touchez [1] - [5] sur l'écran ou appuyez sur la touche [1] - [5] du FH-2 pour émettre le message enregistré dans le registre de mémoire CW. Le message programmé sera émis sur les ondes.
 - Pendant l'émission, la même touche peut être à nouveau enfoncée pour terminer immédiatement l'émission.

Émission en mode Balise

En mode "Balise", tout message programmé (soit par manipulateur soit par entrée de "texte") peut être émis plusieurs fois. Le délai entre les répétitions du message peut être réglé entre 1 et 60 secondes, par pas d'une seconde, avec l'élément de menu "REPEAT INTERVAL".

Pour émettre le message:

1. Touchez et maintenez [1] - [5] sur l'écran, ou appuyez sur la touche [1] - [5] du FH-2 et maintenez-la enfoncée. L'émission répétitive du message Balise commencera.
2. Appuyez à nouveau sur la même touche pour annuler le mode Balise.

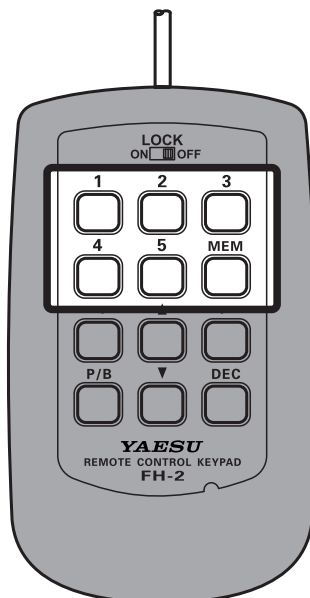

• Mémoire TEXTE

Les cinq canaux de mémoire de message CW (jusqu'à 50 caractères chacune) peuvent aussi être programmés avec une technique d'entrée de texte.

Cette technique est plus lente que l'envoi du message directement depuis le manipulateur, mais la précision de l'espacement des caractères est garantie. Veillez à entrer le caractère "}" à la fin du message de texte.

Exemple 1: CQ CQ CQ DE W6DXC K} (20 caractères)

La fonction de numéro de contest séquentiel ("Count up") est une autre fonction utile du manipulateur de mémoire CW.

Exemple 2: 599 10 200 # K} (15 caractères)

• Stockage de texte en mémoire

1. Appuyez sur le bouton [FUNC].
2. Sélectionnez [CW SETTING] → [KEYER].
3. Sélectionnez le registre de mémoire CW (de "CW MEMORY 1" à "CW MEMORY 5") dans lequel un message doit être enregistré. À partir de là, la technique de saisie des messages est réglée sur (Text Entry) pour le registre de mémoire CW sélectionné.
4. Si la saisie du message texte doit être utilisée pour les cinq mémoires, réglez les cinq éléments de menu du registre de mémoire CW sur "TEXT".
5. Appuyez sur le bouton [FUNC] ou attendez environ 3 secondes pour enregistrer le réglage.
6. Touchez plusieurs fois [BACK] pour revenir au fonctionnement normal.

• Programmation de message texte

1. Réglez le mode de fonctionnement sur CW.
Si vous utilisez le clavier FH-2 en option, allez à l'étape 4.
2. Appuyez sur le bouton [FUNC].
3. Touchez [MESSAGE].
L'écran "MESSAGE MEMORY" s'affiche.
4. Touchez [MEM] sur l'écran ou appuyez sur la touche [MEM] du FH-2.
5. Touchez [1] à [5] sur l'écran ou appuyez sur l'une des touches du FH-2 numérotées de [1] à [5] pour sélectionner le registre de stockage en mémoire.
L'écran de saisie de texte s'affiche.



Les textes suivants sont programmés en usine dans la MÉMOIRE 4 et la MÉMOIRE 5 par défaut.

MEMORY 4: DE FT-710 K}

MEMORY 5: R 5NN K}

6. Touchez les touches de caractères sur l'écran pour entrer les lettres, les chiffres et les symboles de l'étiquette désirée. Utilisez le caractère "#" pour désigner la position dans laquelle le numéro de contest s'affiche.
7. Lorsque le message est terminé, ajoutez le caractère "}" à la fin pour indiquer la fin du message.

Exemple: CQ CQ CQ DE W6DXC K}



Utilisez les touches [◀] et [▶] du FH-2 pour régler la position du curseur et utilisez les touches [▲] et [▼] du FH-2 pour choisir la lettre/le chiffre à programmer dans chaque emplacement de la mémoire.

8. Une fois la saisie du texte terminée, touchez [ENT].



9. Lorsque tous les caractères (y compris "}") ont été programmés, touchez [BACK] pour quitter le mode.

• Contrôle du contenu de la mémoire CW

1. Réglez le mode de fonctionnement sur CW.
2. Appuyez sur le bouton [FUNC].
3. Touchez [BK-IN] pour le désactiver.
4. Touchez [MONI LEVEL] puis tournez le bouton [FUNC] pour régler le volume du moniteur.
Si vous utilisez le clavier FH-2 en option, allez à l'étape 7.
5. Appuyez sur le bouton [FUNC].
6. Touchez [MESSAGE].
L'écran "MESSAGE MEMORY" s'affiche.
7. Touchez [1] - [5] sur l'écran ou appuyez sur la touche [1] - [5] du FH-2, quelle que soit la mémoire qui a été enregistrée. Le message est lu et entendu dans le moniteur d'effet local, mais aucune puissance RF n'est émise.
 - "MSG" s'affiche sur l'écran.

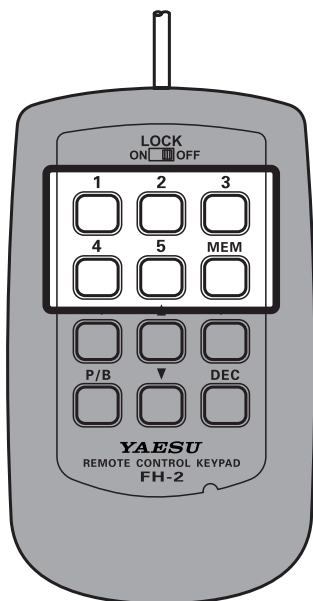

• Lecture du message CW sur les ondes

1. Réglez le mode de fonctionnement sur CW.
2. Appuyez sur le bouton [FUNC].
3. Touchez [BK-IN] pour l'activer.
Si vous utilisez le clavier FH-2, allez à l'étape 5.
4. Touchez [MESSAGE].
L'écran "MESSAGE MEMORY" s'affiche.
5. Touchez [1] - [5] sur l'écran ou appuyez sur la touche [1] - [5] du FH-2, en fonction du message du registre de mémoire CW à émettre. Le message programmé sera émis sur les ondes.
 - Pendant l'émission, appuyez à nouveau sur la même touche pour annuler immédiatement l'émission.

Émission en mode Balise

En mode "Balise", tout message programmé (soit par manipulateur soit par entrée de "texte") peut être émis plusieurs fois. Le délai entre les répétitions du message peut être réglé entre 1 et 60 secondes, par pas d'une seconde, avec l'élément de menu "REPEAT INTERVAL".

Pour émettre le message:

1. Touchez et maintenez [1] - [5] sur l'écran, ou appuyez sur la touche [1] - [5] du FH-2 et maintenez-la enfoncée. L'émission répétitive du message Balise commencera.
2. Appuyez à nouveau sur la même touche pour annuler le mode Balise.

Numéro de contest

Si "#" est entré dans le message CW, le numéro de contest augmentera automatiquement (compte progressif) chaque fois que le message sera envoyé. Voir ci-dessous pour régler le numéro de contest.

Programmation des numéros de contest

1. Appuyez sur le bouton [FUNC].
2. Sélectionnez [CW SETTING] → [KEYER] → [CONTEST NUMBER].
3. Tournez le bouton [FUNC] ou touchez "<" ou ">" de chaque côté de la valeur pour régler le numéro de contest à la valeur désirée.
4. Appuyez sur le bouton [FUNC] ou attendez environ 3 secondes pour enregistrer le réglage.
5. Touchez plusieurs fois [BACK] pour revenir au fonctionnement normal.

Réduction du numéro de contest

Utilisez cette procédure si le numéro de contest actuel est supérieur au numéro actuel. Par exemple: en cas de doublon QSO.)

Appuyez momentanément sur la touche [DEC] du FH-2 ou touchez [DECxxxx] sur l'écran "MESSAGE MEMORY". Le numéro de contest actuel sera réduit d'une unité. Appuyez sur la touche [DEC] du FH-2 autant de fois qu'il est nécessaire pour atteindre le numéro désiré. Si vous allez trop loin, utilisez la technique de "Programmation du numéro de contest" décrite ci-dessus.

Fonctionnement en mode FM

Fonctionnement du répéteur

Le FT-710 peut être utilisé sur des répéteurs de 29 MHz et 50 MHz.

1. Réglez le mode de fonctionnement sur FM.
2. Réglez la fréquence de sortie désirée du répéteur (liaison descendante depuis le répéteur).
3. Appuyez sur le bouton [FUNC].
4. Sélectionnez [RADIO SETTING] → [MODE FM] → [RPT SHIFT].
5. Tournez le bouton [FUNC] ou touchez "<" ou ">" de chaque côté de la valeur pour sélectionner le sens de décalage désiré du répéteur. Les sélections sont:

"SIMP" → "+" → "-" → "SIMP"

- Pour programmer le décalage relais correct, utilisez les éléments de menu "RPT SHIFT(28MHz)" et "RPT SHIFT(50MHz)", selon le cas.
6. Tournez le bouton [FUNC] pour sélectionner [ENC/DEC].
 7. Tournez le bouton [FUNC] ou touchez "<" ou ">" de chaque côté de la valeur pour sélectionner "ENC".
 8. Tournez le bouton [FUNC] pour sélectionner [TONE FREQ].
 9. Tournez le bouton [FUNC] ou touchez "<" ou ">" de chaque côté de la valeur pour sélectionner la tonalité CTCSS désirée à utiliser. Un total de 50 tonalités CTCSS standards sont disponibles (voir le tableau des tonalités CTCSS).
 10. Appuyez sur le bouton [FUNC] ou attendez environ 3 secondes pour enregistrer le réglage.
 11. Touchez plusieurs fois [BACK] pour revenir au fonctionnement normal.

Maintenez l'interrupteur PTT du microphone enfoncé pour commencer à émettre.

Fonctionnement du squelch de tonalité

Le "Tone Squelch" peut être activé pour maintenir l'émetteur-récepteur silencieux jusqu'à ce qu'un signal entrant modulé avec une tonalité CTCSS correspondante soit reçu. Le squelch du récepteur s'ouvre alors pour répondre à la réception de la tonalité requise.

1. Réglez le mode de fonctionnement sur FM.
2. Réglez l'émetteur-récepteur à la fréquence désirée.
3. Appuyez sur le bouton [FUNC].
4. Sélectionnez [RADIO SETTING] → [MODE FM] → [ENC/DEC].
5. Tournez le bouton [FUNC] ou touchez "<" ou ">" de chaque côté de la valeur pour sélectionner "TSQ".
6. Tournez le bouton [FUNC] pour sélectionner [TONE FREQ].
7. Tournez le bouton [FUNC] ou touchez "<" ou ">" de chaque côté de la valeur pour sélectionner la tonalité CTCSS désirée à utiliser. Un total de 50 tonalités CTCSS standards sont disponibles (voir le tableau des tonalités CTCSS).
8. Appuyez sur le bouton [FUNC] ou attendez environ 3 secondes pour enregistrer le réglage.
9. Touchez plusieurs fois [BACK] pour revenir au fonctionnement normal.

Fréquence de tonalité CTCSS (Hz)											
67.0	69.3	71.9	74.4	77.0	79.7	82.5	85.4	88.5	91.5	94.8	97.4
100.0	103.5	107.2	110.9	114.8	118.8	123.0	127.3	131.8	136.5	141.3	146.2
151.4	156.7	159.8	162.2	165.5	167.9	171.3	173.8	177.3	179.9	183.5	186.2
189.9	192.8	196.6	199.5	203.5	206.5	210.7	218.1	225.7	229.1	233.6	241.8
250.3	254.1	-	-	-	-	-	-	-	-	-	-

Fonctionnement de DATA (FT8 / RTTY / PSK)

L'émetteur-récepteur et un ordinateur personnel peuvent être raccordés au moyen d'un câble USB (A-B) disponible dans le commerce pour effectuer la transmission de données avec un logiciel et un logiciel gratuit disponibles dans le commerce.

Avant de raccorder une TU (unité terminale) de communication RTTY ou un dispositif de transmission de données à l'émetteur-récepteur, consultez le manuel d'instruction du dispositif raccordé.

Raccordement à un ordinateur personnel

• Raccordement avec un câble USB



Pour le brancher à un PC avec un câble USB, un pilote de port Virtual COM doit être installé sur le PC. Visitez le site Yaesu <http://www.yaesu.com/> pour télécharger le pilote de port Virtual COM et le manuel d'installation.

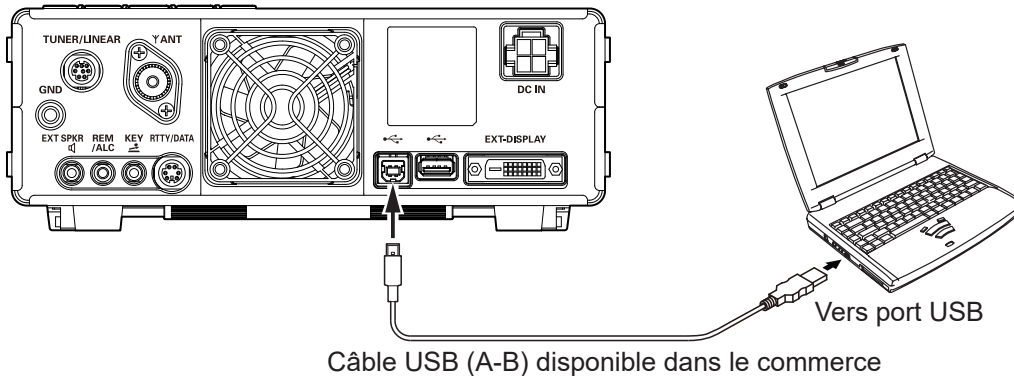

• Raccordement à un dispositif de transmission de données

Branchez le TU (unité terminale de communication RTTY) ou le dispositif de transmission de données à la borne RTTY/DATA sur le panneau arrière.

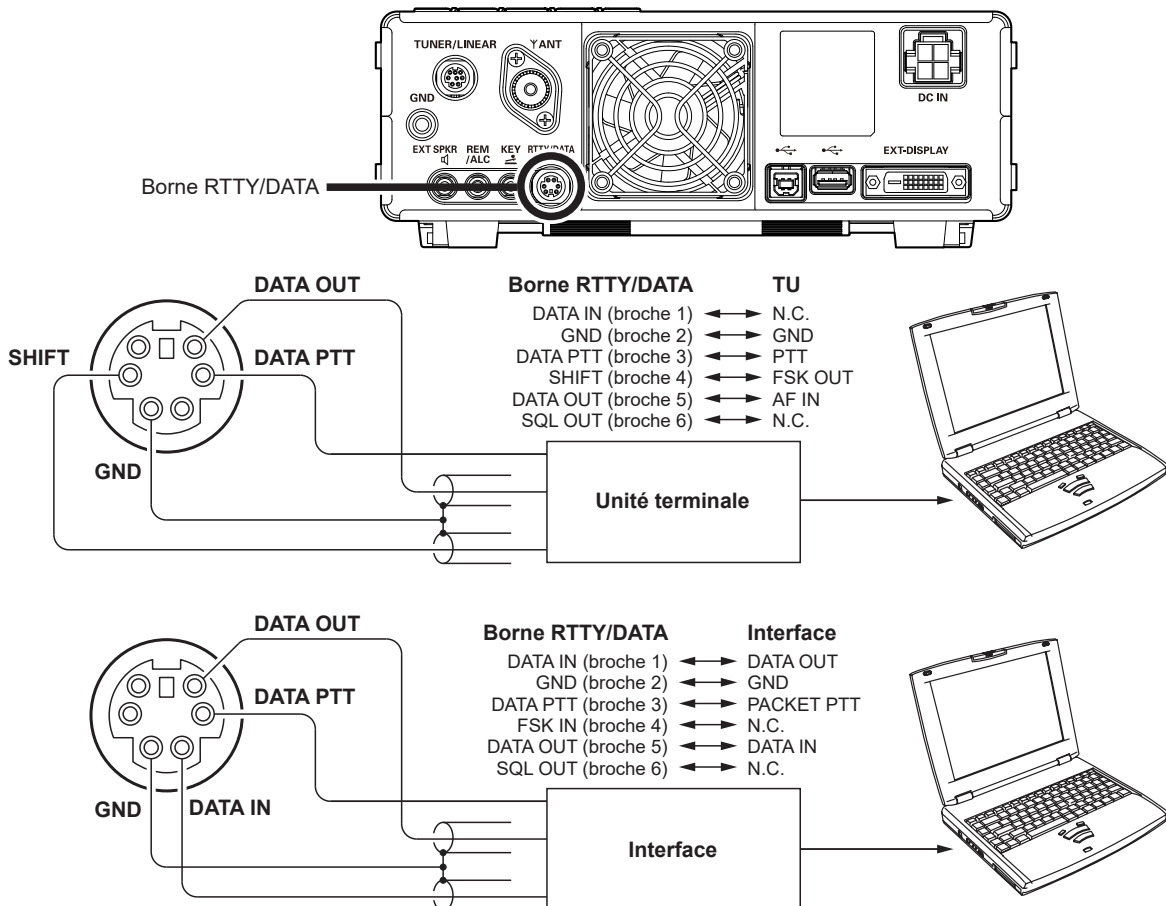

Lorsqu'un signal est entré, il peut être transmis automatiquement avec l'élément de menu "VOX SELECT" (page 95).

Fonctionnement de FT8

Les différents paramètres nécessaires pour le fonctionnement FT8 peuvent être réglés en touchant une fois [PRESET]. De plus, les paramètres FT8 peuvent être ramenés aux réglages précédents avec une seule touche.

1. Touchez la zone du mode de fonctionnement ou appuyez sur la touche [MODE].

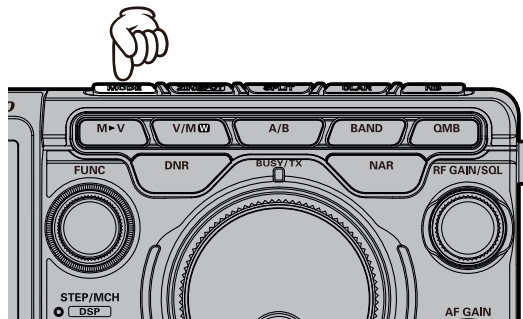

2. L'écran de sélection du MODE de fonctionnement s'affiche, puis touchez [PRESET] ou tournez le bouton [FUNC] pour sélectionner [PRESET] puis appuyez sur le bouton [FUNC].

Touchez [PRESET] ou sélectionnez [PRESET] avec le bouton [FUNC] ; les réglages seront confirmés et l'écran de fonctionnement sera rétabli.

3. Touchez à nouveau [PRESET] ; les réglages [PRESET] seront annulés et les réglages initiaux seront rétablis.

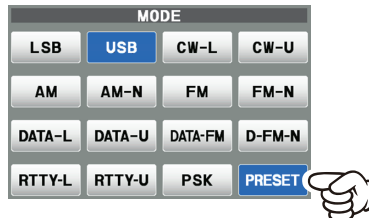

La couleur de [PRESET] indique l'état actuel.

Bleu : Active les paramètres [PRESET]

Gris : Désactive les paramètres [PRESET]

• Changement du paramètre [PRESET]

Cinq canaux sur les 17 figurant dans le tableau ci-dessous sont enregistrés dans [PRESET]. Ces paramètres peuvent être modifiés selon les besoins.

Fonction	Paramètres disponibles (réglage par défaut: en gras)
CAT-1 RATE	4800bps / 9600bps / 19200bps / 38400bps / 115200bps
CAT-1 TIME OUT TIMER	10 msec / 100 msec / 1000msec / 3000msec
CAT-1 CAT-3 STOP BIT	1bit / 2bit
AGC FAST DELAY	20 msec - 160 msec - 4000msec (20msec/pas)
AGC MID DELAY	20 msec - 500 msec - 4000msec (20msec/pas)
AGC SLOW DELAY	20 msec - 1500 msec - 4000msec (20msec/pas)
LCUT FREQ	OFF / 100Hz - 1000Hz (50Hz/pas)

Fonction	Paramètres disponibles (réglage par défaut: en gras)
LCUT SLOPE	6dB/oct / 18dB/oct
HCUT FREQ	OFF / 700Hz - 3200Hz - 4000Hz (50Hz/pas)
HCUT SLOPE	6dB/oct / 18dB/oct
USB OUT LEVEL	0 - 50 - 100
REAR OUT LEVEL	0 - 50 - 100
TX BPF SEL	50-3050Hz / 100-2900Hz / 200-2800Hz / 300-2700Hz / 400-2600Hz
MOD SOURCE	MIC / USB / REAR / AUTO
USB MOD GAIN	0 - 50 - 100
REAR MOD GAIN	0 - 50 - 100
RPTT SELECT	OFF / RTS / DTR / DAKY

1. Touchez et maintenez [PRESET], l'écran de sélection du mode de fonctionnement s'affiche.
2. Touchez les paramètres PRESET de 1 à 5 à modifier.
3. Touchez l'élément désiré ou tournez le bouton [FUNC] pour sélectionner l'élément désiré, puis appuyez sur le bouton [FUNC].
4. Tournez le bouton [FUNC] ou touchez "<" ou ">" de chaque côté de la valeur qui doit être modifiée.
5. Appuyez sur le bouton [FUNC] ou attendez environ 3 secondes pour enregistrer le réglage.
6. Touchez deux fois [BACK] pour revenir à l'écran de sélection du MODE de fonctionnement. Au bout de 5 secondes environ, l'écran de fonctionnement est rétabli.

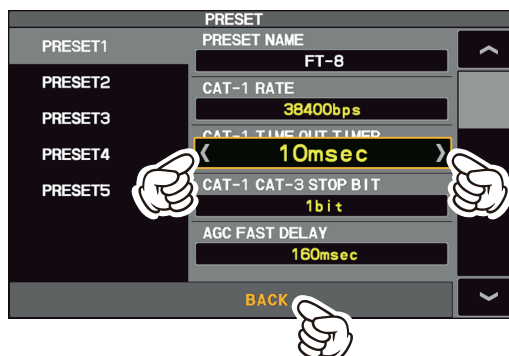
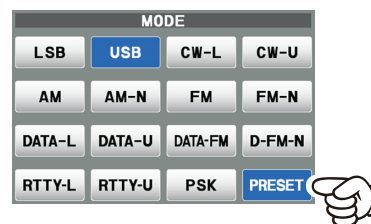

Fonctionnement RTTY

1. Avant d'utiliser le mode RTTY, réglez les éléments de menu dans le tableau aux valeurs ci-dessous.

Menu de configuration	Valeurs disponibles (réglage par défaut en gras)	
RADIO SETTING → MODE RTTY → POLARITY TX	NOR	Le sens de déplacement de la fréquence 'space' d'émission RTTY est inférieure à la fréquence 'mark'.
	REV	Le sens de déplacement de la fréquence 'mark' d'émission RTTY est inférieure à la fréquence 'space'.
RADIO SETTING → MODE RTTY → RPTT SELECT	DAKY	Contrôle le signal d'émission RTTY de la prise RTTY/DATA (broche 4) sur le panneau arrière.
	RTS/DTR	Contrôle le signal d'émission RTTY des ports COM/RTS virtuels USB ou DTR.
RADIO SETTING → MODE RTTY → MARK FREQUENCY	1275Hz	Utilisez normalement à 2125 Hz.
	2125Hz	
RADIO SETTING → MODE RTTY → SHIFT FREQUENCY	170Hz	Utilisez normalement à 170 Hz.
	200Hz	
	425Hz	
	850Hz	

2. Réglez le mode de fonctionnement sur RTTY-L.



En général, les stations radioamateurs utilisent RTTY en LSB.

Alignez la crête du signal reçu avec la fréquence 'mark' et le repère de fréquence de déplacement de l'écran TFT.

Fonctionnement en PSK

1. Pour le fonctionnement en PSK, réglez les éléments de menu comme indiqué dans le tableau ci-dessous.

Menu de configuration	Valeurs disponibles (réglage par défaut en gras)	
RADIO SETTING → MODE PSK/DATA → MODE SOURCE	MIC	Les audio sont entrées par la prise MIC en façade.
	USB	Les audio/données sont entrées par la prise USB sur le panneau arrière
	REAR	Les audio/données sont entrées par la prise RTTY/DATA sur le panneau arrière.
	AUTO	Les DONNÉES sont entrées par la prise USB ou la prise RTTY/DATA sur le panneau arrière.
RADIO SETTING → MODE PSK/DATA → RPTT SELECT	DAKY	Contrôle le signal d'émission DATA de la prise RTTY/DATA (broche 4) sur le panneau arrière.
	RTS/DTR	Contrôle le signal d'émission DATA des ports COM/RTS virtuels USB ou DTR .

2. Réglez le mode de fonctionnement sur PSK.



Réglez le mode de fonctionnement de l'application logicielle de transmission de données du PC sur "DAT-U".

Alignez la crête du signal reçu avec la fréquence 'mark' et le repère de fréquence de déplacement de l'écran TFT.

Fonctionnement de la mémoire

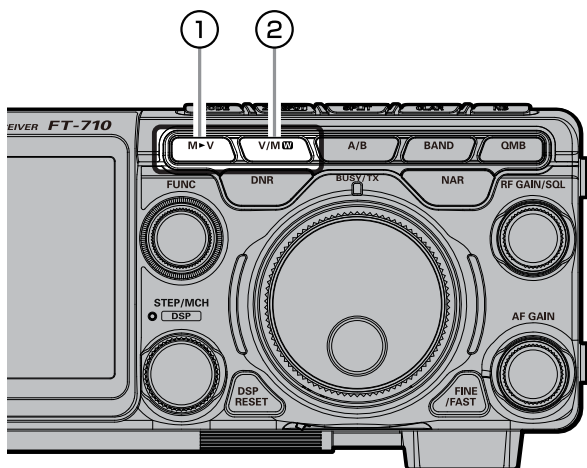

① M▶V

Les données enregistrées dans un canal de mémoire peuvent être transférées vers le VFO.

• Transfert de données de mémoire vers le registre VFO

Le contenu du canal de mémoire actuellement sélectionné peut être transféré dans le registre VFO:

1. Maintenez la touche [V/M/W] enfoncée pendant le fonctionnement en mode VFO ou en mode canal de mémoire.
La liste des canaux de mémoire s'affiche.
2. Dans la liste des canaux, touchez le canal de mémoire pour le sélectionner et le transférer vers le VFO.
En alternative, le canal de mémoire peut être sélectionné en tournant le bouton [STEP•MCH/DSP].
3. Appuyez sur la touche [M▶V], les données du canal de mémoire sélectionnées seront transférées vers le VFO supérieur, maintenez la touche [M▶V] enfoncée, les données du canal de mémoire sélectionné seront transférées vers le VFO inférieur.

• Transfert de la dernière mémoire utilisée vers VFO

Dans le mode VFO, la dernière mémoire VFO utilisée peut être copiée vers VFO-A ou VFO-B.

Appuyez sur la touche [M▶V] → Copie vers le VFO supérieur

Maintenez la touche [M▶V] enfoncée → Copie vers le VFO inférieur

La dernière mémoire utilisée par VFO-A est copiée vers VFO-A, et la dernière mémoire utilisée par VFO-B est copiée vers VFO-B.

② V/M/W

Cette touche permet d'alterner le réglage de fréquence entre VFO et le système de mémoire.



Le contenu des canaux de mémoire peut être rappelé et utilisé plus tard.

• Enregistrement de mémoire

1. Réglez la fréquence, le mode et l'état selon les besoins.
2. Maintenez la touche [V/M/W] enfoncée.
La liste des canaux de mémoire s'affiche.
3. Dans la liste des canaux, touchez et sélectionnez le canal de mémoire désiré.
En alternative, le canal de mémoire peut être sélectionné en tournant le bouton [STEP•MCH/DSP].

MEMORY CH LIST				
M-01	7.050.000	LSB	NAME	MODE
M-02	14.195.000	USB	SCAN MEMORY	DISPLAY TYPE
M-03	21.150.000	USB		RESTORE
M-04	--.---.---	-----		BACK



4. Maintenez la touche [V/M/W] enfoncée pour enregistrer la fréquence et d'autres données dans le canal de mémoire sélectionné.
 - Cette méthode peut aussi être utilisée pour écraser le contenu enregistré précédemment dans un canal de mémoire.
5. Touchez [BACK] ; la mémoire est enregistrée et l'écran revient au fonctionnement normal.



Les informations enregistrées dans la mémoire peuvent être perdues en raison d'une utilisation incorrecte, d'électricité statique ou de bruit électrique. Des données peuvent aussi être perdues suite à des défaillances et des réparations de composants. Veillez à écrire les informations enregistrées dans les mémoires sur un morceau de papier ou utilisez une carte SD.

• Rappel d'un canal mémoire autre que la dernière fréquence VFO utilisée



Tournez le bouton [STEP•MCH/ ] pour sélectionner une mémoire

1. Appuyez sur la touche [V/M ].
2. Tournez le bouton [STEP•MCH/ ] pour sélectionner le canal mémoire désiré.

Toucher l'écran pour sélectionner une mémoire

1. Maintenez la touche [V/M ] enfoncée.
La liste des canaux de mémoire s'affiche.

MEMORY CH LIST				NAME	MODE
M-01	7.050.000	LSB			
M-02	14.195.000	USB	SCAN MEMORY	DISPLAY TYPE	
M-03	21.150.000	USB		ERASE	
M-04	--. --. --.	----	-----		BACK

2. Dans la liste des canaux, touchez et sélectionnez le canal de mémoire désiré.
En alternative, le canal de mémoire peut être sélectionné en tournant le bouton [STEP•MCH/ ].
3. Appuyez sur le bouton [STEP•MCH/ ].
4. Pour quitter le mode mémoire et revenir au mode VFO, appuyez sur la touche [V/M ].



Si un groupe de mémoire est configuré, les canaux enregistrés dans le groupe de mémoire sélectionné peuvent être rappelés.

• Fonctionnement de l'accord de mémoire

Vous pouvez changer librement un canal de mémoire dans le mode "Réglage de mémoire", qui est identique au fonctionnement VFO. Tout pendant que vous n'écrasez pas le contenu de la mémoire actuelle, le réglage de mémoire n'altérera pas le contenu du canal de mémoire.

- La notation "MT" s'affiche au lieu de "M-nn".

Appuyez sur la touche [V/M ] pour revenir à la fréquence mémorisée initialement du canal mémoire actuel.

• Groupes de mémoire

Les canaux de mémoire peuvent être organisés dans un maximum de six groupes pratiques, pour faciliter leur identification et leur sélection. Par exemple: il est possible de créer des groupes pour les stations AM BC, les stations de radiodiffusion à ondes courtes, les fréquences de contest, les fréquences de répéteur, les limites PMS, et tout autre groupe souhaité.

Chaque groupe de mémoire peut contenir jusqu'à 20 canaux de mémoire (sauf le groupe de mémoire 01 qui est limité à 19 canaux de mémoire). Lorsque des canaux de mémoire sont regroupés, les numéros des canaux changent pour correspondre au tableau ci-dessous:

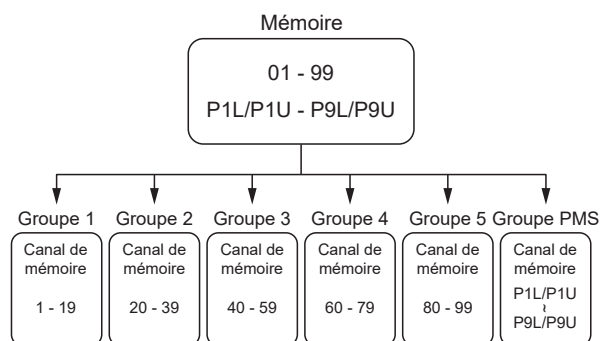



1. Appuyez sur le bouton [FUNC].
2. Sélectionnez [OPERATION SETTING] → [GENERAL] → [MEM GROUP].
3. Tournez le bouton [FUNC] ou touchez "<" ou ">" de chaque côté de la valeur pour sélectionner "ON".
4. Appuyez sur le bouton [FUNC] ou attendez environ 3 secondes pour enregistrer le réglage.
5. Touchez plusieurs fois [BACK] pour revenir au fonctionnement normal.
6. Pour annuler le fonctionnement du groupe de mémoire, répétez les étapes de 1 à 5 ci-dessus, en sélectionnant "OFF" à l'étape 3.

Choix du groupe de mémoire désiré

Si vous le souhaitez, seules les mémoires contenues dans un groupe de mémoire particulier peuvent être rappelées.



Avant d'effectuer cette opération, réglez le menu "MEM GROUP" sur "ON" (voir le paramètre "Groupes de mémoire" dans l'instruction ci-dessus).

1. Si nécessaire, appuyez sur la touche [V/M ] pour accéder au mode "Mémoire".
2. Appuyez sur le bouton [FUNC].
3. Touchez [M-GROUP].
4. Tournez le bouton [FUNC] pour sélectionner le groupe de mémoire désiré.
5. Tournez le bouton [STEP•MCH/ ] pour sélectionner le canal de mémoire désiré dans le groupe Mémoire sélectionné.

• Effacement des données des canaux de mémoire

Le contenu écrit dans le canal de mémoire peut être effacé.

- Maintenez la touche [V/M **W**] enfoncée.
La liste des canaux de mémoire s'affiche.
- Dans la liste des canaux, touchez et sélectionnez le canal mémoire à effacer.
En alternative, le canal de mémoire peut être sélectionné en tournant le bouton [STEP•MCH/**DSP**].
- Touchez [ERASE] pour supprimer le contenu du canal de mémoire sélectionné.

MEMORY CH LIST				NAME	MODE
M-01	7.050.000	LSB			
M-02	14.195.000	USB		SCAN MEMORY	DISPLAY TYPE
M-03	21.150.000	USB			ERASE
M-04	--.---.---	-----			BACK

- Touchez [ERASE] pour effacer le contenu du canal de mémoire sélectionné.

 Si vous faites une erreur et souhaitez rétablir le contenu d'une mémoire, touchez [RESTORE].

 Les canaux de mémoire "M-01" (et de "5-01" à "5-10": version américaine, de "5-01" à "5-07": version britannique) ne peuvent pas être effacés.

• Vérification de l'état des canaux de mémoire

Avant de programmer un canal de mémoire, le contenu actuel de ce canal peut être vérifié sans risque d'être écrasé.

- Maintenez la touche [V/M **W**] enfoncée.
La liste des canaux de mémoire s'affiche.

MEMORY CH LIST				NAME	MODE
M-01	7.050.000	LSB			
M-02	14.195.000	USB		SCAN MEMORY	DISPLAY TYPE
M-03	21.150.000	USB			ERASE
M-04	--.---.---	-----			BACK

- Dans la liste des canaux, touchez et sélectionnez le canal de mémoire et vérifiez ou modifiez le mode de fonctionnement.
En alternative, le canal de mémoire peut être sélectionné en tournant le bouton [STEP•MCH/**DSP**].
 - Appuyez sur le bouton [STEP•MCH/**DSP**] pour accéder au mode mémoire sur le canal sélectionné.
- Pour modifier le mode de fonctionnement, touchez [MODE], tournez le bouton [STEP•MCH/**DSP**] pour sélectionner le mode puis appuyez sur le bouton [STEP•MCH/**DSP**].

MEMORY CH LIST				NAME	MODE
M-01	7.050.000	LSB			
M-02	14.195.000	USB		DISPLAY TYPE	
M-03	21.150.000	USB		ERASE	
M-04	--.---.---	-----		BACK	

- Touchez [BACK] pour revenir à l'écran précédent.

• Étiquetage des mémoires

Des étiquettes alphanumériques ("Tags") peuvent être accolées aux canaux de mémoire pour aider à se souvenir de l'utilisation du canal (comme un nom de club, un lieu, etc.).

- Maintenez la touche [V/M **W**] enfoncée.
La liste des canaux de mémoire s'affiche.
- Dans la liste des canaux, touchez et sélectionnez le canal de mémoire désiré.
En alternative, le canal de mémoire peut être sélectionné en tournant le bouton [STEP•MCH/**DSP**].
- Touchez la zone [NAME] sur l'écran.
L'écran de saisie de caractères s'affichera.
- Touchez une touche sur l'écran pour entrer les lettres, les chiffres ou les symboles de l'étiquette désirée.

Un maximum de 12 caractères peuvent être utilisés pour créer une étiquette.



- Touchez [ENT].
Pour ajouter une étiquette à une autre mémoire, répétez les étapes de 2 à 5 ci-dessus.
- Touchez [BACK] pour enregistrer les nouveaux réglages et revenir au fonctionnement normal.

• Affichage de l'étiquette de mémoire

Le format "Affichage de fréquence" ou "Affichage d'étiquette alphanumérique" peut être sélectionné.

- Maintenez la touche [V/M **W**] enfoncée.
La liste des canaux de mémoire s'affiche.
- Dans la liste des canaux, touchez et sélectionnez le canal de mémoire désiré.
En alternative, le canal de mémoire peut être sélectionné en tournant le bouton [STEP•MCH/**DSP**].
- Touchez la zone [DISPLAY TYPE].

MEMORY CH LIST				NAME	MODE
M-01	7.050.000	LSB			
M-02	14.195.000	USB		SCAN MEMORY	DISPLAY TYPE
M-03	21.150.000	USB	YAESU	ERASE	
M-04	--.---.---	-----		BACK	

- Tournez le bouton [STEP•MCH/**DSP**] pour sélectionner le type d'affichage désiré.

FREQ	Fréquence
NAME	Étiquette de mémoire

- Touchez [BACK] pour enregistrer le nouveau réglage et revenir au fonctionnement normal.

• Configuration du saut de fréquence

Le format "Affichage de fréquence" ou "Affichage de nom" peut être sélectionné.

1. Maintenez la touche [V/M **W**] enfoncée.
La liste des canaux de mémoire s'affiche.
2. Dans la liste des canaux, touchez et sélectionnez le canal de mémoire à omettre pendant le balayage.
En alternative, le canal de mémoire peut être sélectionné en tournant le bouton [STEP•MCH/[**DSP**]].
3. Touchez la zone [SCAN MEMORY].

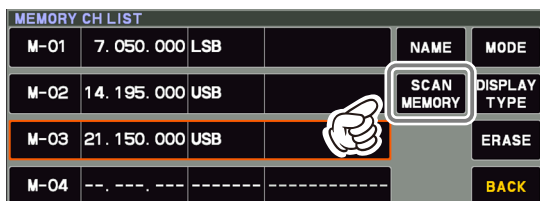

4. Tournez le bouton [STEP•MCH/[**DSP**]] pour sélectionner "SKIP", puis appuyez sur le bouton [STEP•MCH/[**DSP**]].
 - "X" s'allume pour les canaux pour lesquels "SKIP" est configuré.

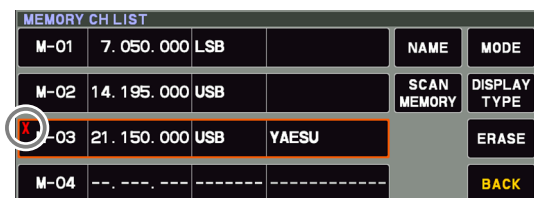

5. Touchez [BACK] pour enregistrer le nouveau réglage et revenir au fonctionnement normal.



Pour réinsérer un canal dans le circuit de balayage, sélectionnez "SCAN" à l'étape 4 ci-dessus.

• Bande des 60 mètres (5 MHz) (version britannique seulement)

Les canaux de mémoire (version britannique: de "5-01" à "5-07") sont préprogrammés en usine avec les fréquences autorisées dans la bande de 5 MHz, et le mode USB est automatiquement sélectionné sur ces canaux.

Ces canaux s'affichent après le "dernier" canal PMS ("M-P9U").

Numéro de canal	Fréquence
5-01	5.260.000 MHz (USB)
5-02	5.280.000 MHz (USB)
5-03	5.290.500 MHz (USB)
5-04	5.368.000 MHz (USB)
5-05	5.373.000 MHz (USB)
5-06	5.400.000 MHz (USB)
5-07	5.405.000 MHz (USB)

Balayage VFO et mémoire

Le VFO ou les canaux de mémoire du FT-710 peuvent être balayés, et le récepteur interrompt le balayage sur une fréquence dont le signal est assez puissant pour ouvrir le squelch du récepteur.

Dans les modes SSB/CW et Data SSB, les virgules décimales dans la zone d'affichage de la fréquence clignotent et le balayage ralentit (mais ne s'arrête pas).

Balayage VFO/mémoire

1. Réglez la fréquence ou le canal de mémoire sur lequel le balayage doit commencer.
2. Tournez le bouton [RF GAIN/SQL] pour supprimer les bruits de fond (page 37).

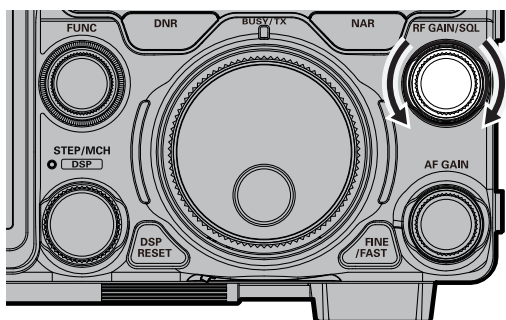

3. Maintenez la touche UP ou DOWN du microphone enfoncée pour commencer le balayage.
 - Si le balayage s'arrête sur un signal entrant, le point décimal entre les chiffres "MHz" et "kHz" de la fréquence affichée clignotera.
 - Lorsqu'un signal est reçu pendant le balayage, le fonctionnement varie en fonction du type de mode.

Autre que LSB, USB CW-L, CW-U	Le balayage s'arrête.
LSB, USB CW-L, CW-U	La vitesse de balayage ralentit, mais le balayage ne s'arrête pas.

- Si le balayage s'est arrêté sur un signal, une pression du bouton UP ou DWN du microphone permet la reprise instantanée du balayage.
- Si le bouton d'accord principal est tourné pendant que le balayage est en cours, le balayage du VFO ou des canaux de mémoire continue vers le haut ou vers le bas en fonction du sens de rotation du bouton. (En d'autres termes, si le bouton est tourné vers la gauche pendant le balayage vers une fréquence ou un numéro de canal supérieur, le sens du balayage sera inversé.)

Pour annuler le balayage, appuyez sur l'interrupteur PTT ou appuyez sur n'importe quelle touche sur le panneau avant de l'émetteur-récepteur.

Si le bouton PTT du microphone est enfoncé pendant le balayage, le balayage s'arrête immédiatement. Cependant, le fait d'appuyer sur le bouton PTT pendant le balayage ne génère pas d'émission.

- Si vous n'êtes pas intéressé par le balayage et que vous souhaitez empêcher les touches UP/DWN du microphone de lancer le balayage, vous pouvez désactiver la commande de balayage du microphone avec l'élément de menu [OPERATION SETTING] → [GENERAL] → [MIC SCAN].
- Pendant le fonctionnement du groupe de mémoire, seuls les canaux à l'intérieur du groupe de mémoire actuel sont balayés.
- La façon dont le balayage reprend après s'être arrêté sur un signal peut être sélectionnée avec l'élément de menu [OPERATION SETTING] → [GENERAL] → [MIC SCAN RESUME].

Le réglage par défaut "TIME" (5 sec.) reprend le balayage après cinq secondes; cependant le balayage peut être réglé pour ne reprendre qu'après la disparition du signal reçu.

Balayage de mémoire programmable (PMS)

Pour limiter le balayage (et l'accord manuel) à une gamme de fréquence particulière, la fonction de balayage de mémoire programmable (PMS) utilise neuf paires de mémoire dédiées ("M-P1L/M-P1U à M-P9L/ M-P9U).

La fonction PMS est particulièrement utile pour observer les limites de sous-bande d'exploitation qui s'appliquent à votre catégorie de licence amateur.

Tout d'abord: Enregistrez les fréquences limites supérieures et inférieures d'accord/balayage dans la paire de mémoire "M-P1L" et "M-P1U", respectivement (ou toute autre paire "L/U" de mémoires PMS spéciales).

1. Appelez le canal mémoire "M-P1L".
2. Tournez le bouton [RF GAIN/SQ] pour supprimer les bruits de fond (page 37).

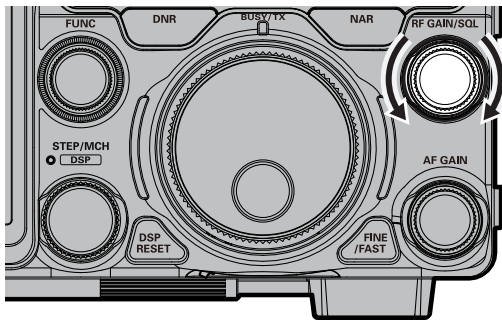

3. Tournez légèrement le bouton principal (pour activer le réglage de la mémoire).
Le canal mémoire "M-P1L" sera remplacé par "PMS".
4. Appuyez sur la touche UP ou DWN du microphone et maintenez-la enfoncée pour lancer le PMS.
 - Le balayage se fait uniquement entre les fréquences enregistrées dans M-P1L et M-P1U.
 - Lorsqu'un signal est reçu pendant le balayage, le fonctionnement varie en fonction du type de mode.

Autre que LSB, USB CW-L, CW-U	Le balayage s'arrête.
LSB, USB CW-L, CW-U	La vitesse de balayage ralentit, mais le balayage ne s'arrête pas.

- Si le balayage s'est arrêté sur un signal, une pression du bouton UP ou DWN du microphone permet la reprise instantanée du balayage.
- Si le bouton d'accord principal est tourné pendant que le balayage est en cours, le balayage de la fréquence continue vers le haut ou vers le bas en fonction du sens de rotation du bouton. (En d'autres termes, si le bouton est tourné vers la gauche pendant le balayage vers une fréquence ou un numéro de canal supérieur, le sens du balayage sera inversé.)

Pour annuler le balayage, appuyez sur l'interrupteur PTT ou appuyez sur n'importe quelle touche sur le panneau avant de l'émetteur-récepteur.

Si le bouton PTT du microphone est enfoncé pendant le balayage, le balayage s'arrête immédiatement. Cependant, le fait d'appuyer sur le bouton PTT pendant le balayage ne génère pas d'émission.

- Si vous n'êtes pas intéressé par le balayage et que vous souhaitez empêcher les touches UP/DWN du microphone de lancer le balayage, vous pouvez désactiver la commande de balayage du microphone avec l'élément de menu [OPERATION SETTING] → [GENERAL] → [MIC SCAN].
- La façon dont le balayage reprend après s'être arrêté sur un signal peut être sélectionnée avec l'élément de menu [OPERATION SETTING] → [GENERAL] → [MIC SCAN RESUME].

Le réglage par défaut "TIME" (5 sec.) reprend le balayage après cinq secondes; cependant le balayage peut être réglé pour ne reprendre qu'après la disparition du signal reçu.

Autres fonctions

Fonctionnement de l'empilement de bande

Le FT-710 utilise une technique de sélection de VFO à empilement à triple bande qui permet d'enregistrer jusqu'à trois fréquences et modes favoris sur chaque registre VFO de la bande.

Une configuration type pour la bande 14 MHz pourrait être la suivante:

1. Programmez 14.0250 MHz, mode CW-U, puis appuyez sur la touche [BAND] et touchez [14].
2. Programmez 14.0800 MHz, mode RTTY-L, puis appuyez sur la touche [BAND] et touchez [14].
3. Programmez 14.1950 MHz, mode USB, puis appuyez sur la touche [BAND] et touchez [14].

Avec cette configuration, appuyez momentanément sur la touche [BAND] par pressions successives et touchez [14] pour passer successivement par les VFO à trois bandes.

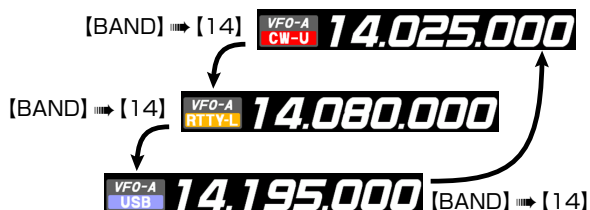

TOT (Time Out Timer)

Le temporisateur "Time-Out Timer" (TOT) éteint l'émetteur-récepteur après une émission continue pendant la durée programmée.

1. Appuyez sur le bouton [FUNC].
2. Sélectionnez [OPERATION SETTING] → [GENERAL] → [TX TIME OUT TIMER].
3. Tournez le bouton [FUNC] ou touchez "<" ou ">" de chaque côté de la valeur pour sélectionner le compte à rebours TOT (1 -30 min ou OFF).
4. Appuyez sur le bouton [FUNC] ou attendez environ 3 secondes pour enregistrer le réglage.
5. Touchez plusieurs fois [BACK] pour revenir au fonctionnement normal.

i Le bip retentit environ 10 secondes avant de revenir automatiquement au mode de réception.

Trafic sur Alaska fréquence d'urgence: 5167.5 kHz (version américaine seulement)

La section 97.401(d) de la réglementation qui régit le secteur radioamateur aux États-Unis autorise les communications amateurs d'urgence sur la fréquence caractéristique de 5167.5 kHz depuis des stations situées dans l'état de l'Alaska (ou dans un rayon de 92,6 km de cet état). Cette fréquence ne doit être utilisée que si la sécurité immédiate de vies humaines et/ou de biens est menacée; elle ne doit jamais être utilisée pour les communications de routine.

Le FT-710 est capable d'émettre et de recevoir sur 5167.5 kHz dans ces conditions d'urgence. Utilisez le menu de configuration pour activer la fonction de fréquence d'urgence pour l'Alaska:

1. Appuyez sur le bouton [FUNC].
2. Sélectionnez [OPERATION SETTING]→[TX GENERAL]→[EMERGENCY FREQ TX].
3. Tournez le bouton [FUNC] ou touchez "<" ou ">" de chaque côté de la valeur pour sélectionner "ON".
4. Appuyez sur le bouton [FUNC] ou attendez environ 3 secondes pour enregistrer le réglage.
5. Touchez plusieurs fois [BACK] pour revenir au fonctionnement normal.
Les communications d'urgence sur cette fréquence caractéristique sont maintenant possibles.
6. Appuyez sur la touche [V/M **W**] selon les besoins, pour accéder au mode Mémoire.
7. Tournez le bouton [STEP•MCH/**DSP**] pour sélectionner le canal d'urgence ("EMG"), qui se trouve entre les canaux "5-10" et "M-01".

Capture d'écran

L'affichage sur l'écran TFT peut être sauvegardé sur la carte SD.



Pour effectuer une capture d'écran, une carte SD disponible dans le commerce est nécessaire.

1. Insérez la carte SD dans la fente pour carte SD.

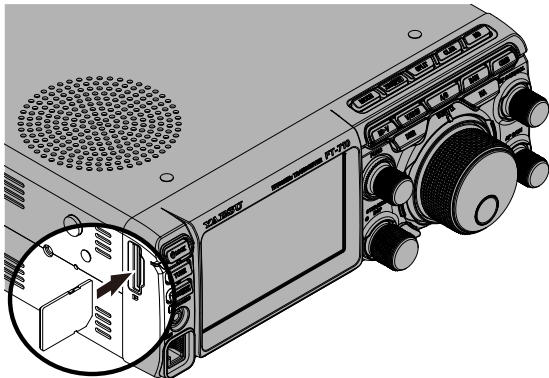

2. Affichez l'écran que vous souhaitez sauvegarder.
3. Maintenez la touche [FUNC] enfoncée jusqu'à ce que "SCREEN SHOT" s'affiche sur l'écran.
Les données de l'écran sont sauvegardées sur la carte SD.

Les données sauvegardées sur la carte SD peuvent être affichées sur un ordinateur personnel ou un visionneur similaire.

forme des données	bmp (format Bitmap)
Taille de l'image	800×480
Nom du fichier	yyymmdd_hhmmss.bmp La date et l'heure capturés seront le nom du fichier. y (année), m (mois), d (jour), h (heure), m (minute), s (seconde)
Emplacement de stockage des données	"Dossier "Capture Structure du dossier sur carte SD FT-710 ├─ Capture ├─ MemList ├─ Menu ├─ Message └─ PlayList

Utilisation de la carte SD

Les opérations suivantes peuvent être effectuées avec une carte SD dans l'émetteur-récepteur:

- Enregistrement/lecture de l'audio reçu
- Mémoire vocale (enregistrement vocal pour l'émission)
- Sauvegarde des informations du canal de mémoire
- Sauvegarde des paramètres du mode de configuration
- Mise à jour du micrologiciel de l'émetteur-récepteur
- Sauvegarde d'une capture d'écran de l'écran TFT

• Cartes SD utilisables

YAESU a testé la carte SD de 2Go et les cartes SDHC 4Go, 8Go, 16Go et 32Go; la plupart de ces cartes peuvent être utilisées dans cette radio. Formatez (initialisez) la carte SD utilisée pour la première fois sur cet appareil avec cet émetteur-récepteur.



- Les cartes SD ou SDHC ne sont pas fournies avec le produit.
- Il n'est pas garanti que toutes les cartes SD et SDHC vendues dans le commerce fonctionnent avec ce produit.



- Ne touchez pas les contacts de la carte SD avec les mains.
- Les cartes SD formatées sur d'autres appareils risquent de ne pas enregistrer les informations correctement lorsqu'elles sont utilisées avec cet émetteur-récepteur. Reformatez les cartes SD avec cet émetteur-récepteur lorsque vous utilisez des cartes mémoire formatées avec un autre appareil.
- Ne retirez pas la carte SD et n'éteignez pas l'émetteur-récepteur pendant la sauvegarde de données sur une carte SD.
- Lorsqu'une seule carte SD est utilisée pendant une période prolongée, l'écriture et l'effacement des données peuvent devenir impossibles. Utilisez une nouvelle carte SD lorsqu'il n'est plus possible d'écrire ou d'effacer des données.
- Notez que Yaesu ne sera pas responsable de dommages subis suite à la perte ou à la corruption de données en cas d'utilisation d'une carte SD.

• Installation de la carte SD

1. Éteignez l'émetteur-récepteur.
2. Insérez la carte SD dans la fente pour carte SD, avec la face du contact dirigée vers le bas, jusqu'à ce que vous entendiez un déclic.



Pour éviter que la carte SD ne ressorte, insérez-la et retirez-la fermement.

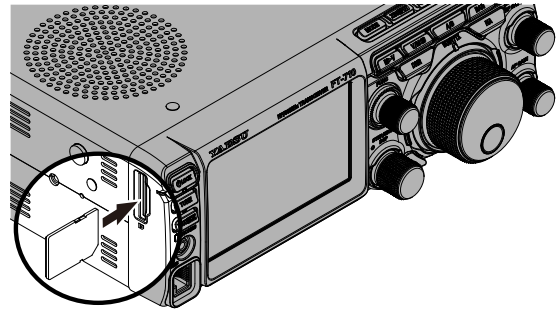

• Retrait de la carte SD

1. Éteignez l'émetteur-récepteur.
2. Appuyez sur la carte SD.
Après avoir entendu un déclic, la carte SD est expulsée.

• Formatage de la carte SD

Lorsque vous utilisez une nouvelle carte SD, formatez-la selon la procédure suivante.



Le formatage d'une carte microSD efface toutes les données qui y sont enregistrées. Avant de formater la carte microSD, veuillez à vérifier les données qui y ont été sauvegardées précédemment.

1. Appuyez sur le bouton [FUNC].
2. Sélectionnez [EXTENSION SETTING] → [SD CARD].
3. Touchez "DONE" sur l'élément "FORMAT".
L'écran de confirmation de format s'affiche.
4. Touchez "OK"; la carte SD sera initialisée.
Touchez "CANCEL" pour annuler l'initialisation.
5. "FORMAT COMPLETED" s'affiche une fois l'initialisation terminée.
6. Touchez l'écran pour terminer le formatage.
7. Touchez plusieurs fois [BACK] pour revenir au fonctionnement normal.

Réglage de la date et de l'horloge

Si l'horodatage du fichier sauvegardé n'est pas correct, réglez la date et l'heure selon la procédure suivante.

Réglage de la date

1. Appuyez sur le bouton [FUNC] → Sélectionnez [EXTENSION SETTING] → [DATE&TIME].
2. Sélectionnez l'élément "DAY", "MONTH" ou "YEAR".
3. Tournez le bouton [FUNC] ou touchez "<" ou ">" de chaque côté de la valeur pour sélectionner le "jour", le "mois" et l'"année", puis appuyez sur le bouton [FUNC].
4. Appuyez sur le bouton [FUNC] ou attendez environ 3 secondes pour enregistrer le réglage.
5. Touchez plusieurs fois [BACK] pour revenir au fonctionnement normal.

Réglage de l'horloge

1. Appuyez sur le bouton [FUNC] → Sélectionnez [EXTENSION SETTING] → [DATE&TIME].
2. Sélectionnez l'élément "HOUR" ou "MINUTE".
3. Tournez le bouton [FUNC] ou touchez "<" ou ">" de chaque côté de la valeur pour sélectionner l'"heure" et les "minutes", puis appuyez sur le bouton [FUNC].
4. Appuyez sur le bouton [FUNC] ou attendez environ 3 secondes pour enregistrer le réglage.
5. Touchez plusieurs fois [BACK] pour revenir au fonctionnement normal.

• Enregistrement de données de mémoire et configuration des données de menu

Les données du canal de mémoire et les données du menu de configuration peuvent être sauvegardées sur la carte SD:

1. Appuyez sur le bouton [FUNC].
2. Sélectionnez [EXTENSION SETTING] → [SD CARD].
3. Touchez "DONE" pour l'élément de données à sauvegarder.

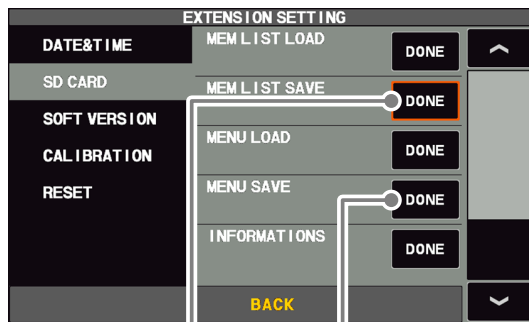

Enregistrement des données de la mémoire

Enregistrement des données du menu de configuration

4. Pour sauvegarder le fichier avec un nouveau nom, touchez "NEW".



Pour écraser des données sauvegardées précédemment, touchez le nom du fichier puis touchez "OK" lorsque l'écran de confirmation d'écrasement s'affiche. Touchez "CANCEL" pour annuler l'écrasement.



Pour l'enregistrement avec un nouveau

5. Entrez le nom du fichier (15 caractères maximum) sur l'écran de saisie du nom de fichier. Si le nom du fichier ne doit pas être modifié, passez à l'étape 6.



6. Touchez "ENT" pour commencer à sauvegarder les données, ou touchez "BACK" pour annuler la saisie du nom.
7. "FILE SAVED" s'affiche lorsque la sauvegarde des données est terminée.
8. Touchez l'écran pour terminer la sauvegarde des données.
9. Touchez plusieurs fois [BACK] pour revenir au fonctionnement normal.

• Lecture des données de mémoire et de menu configurées

Les données de mémoire et du menu de configuration sauvegardées sur la carte SD peuvent être lues sur l'émetteur-récepteur.

1. Appuyez sur le bouton [FUNC].
2. Sélectionnez [EXTENSION SETTING] → [SD CARD].
3. Touchez "DONE" sur l'élément des données à lire.

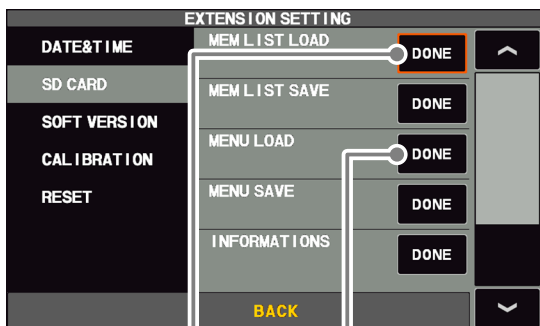

Lecture des données de la mémoire

Chargement des données du menu de configuration

4. Touchez le nom du fichier à charger. Touchez "BACK" pour annuler les données de lecture.

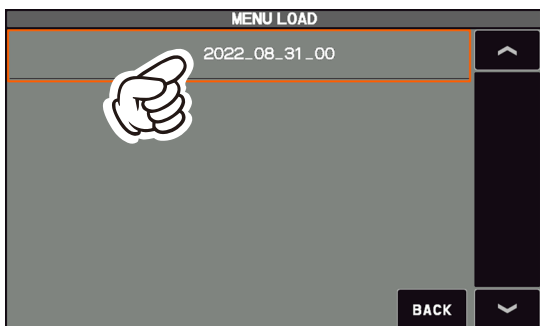

5. Lorsque l'écran de confirmation de réécriture s'affiche, touchez "OK".
6. "FILE LOADED" s'affiche lorsque la lecture des données est terminée.
7. Touchez l'écran TFT pour terminer le chargement des données.
8. Une fois que l'appareil est mis hors tension, il est mis sous tension automatiquement par la suite.



Avec certaines cartes SD d'origine, il se peut que l'écran ne s'affiche pas, même lorsque l'appareil est allumé. Si l'écran de s'affiche pas, retirez la carte SD et l'écran s'affichera.

La lecture des données est alors terminée.

• Affichage des informations de la carte SD

L'espace libre de la mémoire de la carte SD peut être vérifié:

1. Appuyez sur le bouton [FUNC].
2. Sélectionnez [EXTENSION SETTING] → [SD CARD].
3. Touchez "DONE" sur l'élément "INFORMAT IONS". La capacité et l'espace libre de la carte SD s'affiche.

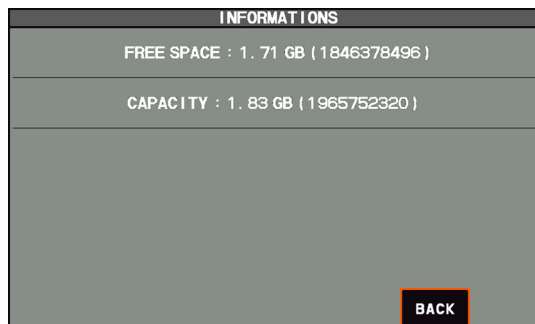

4. Touchez "BACK" pour revenir à l'écran du menu de configuration.
5. Touchez plusieurs fois [BACK] pour revenir au fonctionnement normal.

Menu de configuration

Le système de menu du FT-710 offre des capacités étendues de personnalisation. Les fonctions de l'émetteur-récepteur peuvent être personnalisées pour les opérateurs les plus exigeants. Les menus de configuration sont regroupés dans cinq catégories d'utilisation spécifiques.

Paramètres complets tels que : Émission et réception, réduction du brouillage, mémoire, balayage, etc.

Configuration du fonctionnement en CW

Configuration de l'affichage



SSB, AM, FM et transmission de données (comme RTTY)

Date, paramètres de carte SD, affichage de la version de micrologiciel, réinitialisation.

Utilisation du menu

1. Appuyez sur le bouton [FUNC].
2. Touchez l'élément de la catégorie qui doit être configuré (voir ci-dessus).
3. Touchez l'élément désiré ou tournez le bouton [FUNC] pour sélectionner l'élément désiré, puis appuyez sur le bouton [FUNC].
4. Tournez le bouton [FUNC] pour sélectionner l'élément désiré, puis touchez l'élément, ou tournez le bouton [FUNC] pour sélectionner l'élément désiré et appuyez sur le bouton [FUNC].
5. Tournez le bouton [FUNC] ou touchez "<" ou ">" de chaque côté de la valeur qui doit être modifiée.
6. Appuyez sur le bouton [FUNC] ou attendez environ 3 secondes pour enregistrer le réglage.
7. Touchez plusieurs fois [BACK] pour revenir au fonctionnement normal.

Réinitialisation du menu de configuration

Utilisez cette procédure pour rétablir les paramètres de menu à leurs valeurs par défaut, sans affecter les mémoires de fréquence programmées.

1. Appuyez sur le bouton [FUNC].
2. Sélectionnez [EXTENSION SETTING] → [RESET].
3. Touchez "DONE" dans l'élément "MENU CLEAR".
L'écran de confirmation de réinitialisation s'affiche.
4. Touchez "OK" ou appuyez sur le bouton [FUNC] pour réinitialiser.
(Touchez "CANCEL" pour annuler la réinitialisation)
5. Une fois que l'appareil est hors tension, il est mis sous tension automatiquement par la suite.
La réinitialisation du menu de configuration est terminée.

Fonction de menu		Paramètres disponibles (réglage par défaut: en gras)
RADIO SETTING		
MODE SSB	AF TREBLE GAIN	-20 - 0 - 10
	AF MIDDLE TONE GAIN	-20 - 0 - 10
	AF BASS GAIN	-20 - 0 - 10
	AGC FAST DELAY	20 - 300 - 4000 (20msec/pas)
	AGC MID DELAY	20 - 1000 - 4000 (20msec/pas)
	AGC SLOW DELAY	20 - 3000 - 4000 (20msec/pas)
	LCUT FREQ	OFF / 100 - 1000 (50Hz/pas)
	LCUT SLOPE	6dB/oct / 18dB/oct
	HCUT FREQ	700 - 3000 - 4000 (50Hz/pas) / OFF
	HCUT SLOPE	6dB/oct / 18dB/oct
	USB OUT LEVEL	0 - 50 - 100
	REAR OUT LEVEL	0 - 50 - 100
	TX BPF SEL	50-3050 / 100-2900 / 200-2800 / 300-2700 / 400-2600
	MOD SOURCE	MIC / USB / REAR / AUTO
	USB MOD GAIN	0 - 50 - 100
	REAR MOD GAIN	0 - 50 - 100
	RPTT SELECT	OFF / RTS / DTR / DAKY
	NAR WIDTH	300 / 400 / 600 / 850 / 1100 / 1200 / 1500 / 1650 / 1800 1950 / 2100 / 2250 / 2400 / 2450 / 2500 / 2600 / 2700 2800 / 2900 / 3000 / 3200 / 3500 / 4000 (Hz)
	CW AUTO MODE	OFF / 50M / ON
MODE AM	AF TREBLE GAIN	-20 - 0 - 10
	AF MIDDLE TONE GAIN	-20 - 0 - 10
	AF BASS GAIN	-20 - 0 - 10
	AGC FAST DELAY	20 - 1000 - 4000 (20msec/pas)
	AGC MID DELAY	20 - 2000 - 4000 (20msec/pas)
	AGC SLOW DELAY	20 - 4000 (20msec/pas)
	LCUT FREQ	OFF / 100 - 1000 (50Hz/pas)
	LCUT SLOPE	6dB/oct / 18dB/oct
	HCUT FREQ	700 - 3000 - 4000 (50Hz/pas) / OFF
	HCUT SLOPE	6dB/oct / 18dB/oct
	USB OUT LEVEL	0 - 50 - 100
	REAR OUT LEVEL	0 - 50 - 100
	TX BPF SEL	50-3050 / 100-2900 / 200-2800 / 300-2700 / 400-2600
	MOD SOURCE	MIC / USB / REAR / AUTO
	USB MOD GAIN	0 - 50 - 100
	REAR MOD GAIN	0 - 50 - 100
	RPTT SELECT	OFF / RTS / DTR / DAKY
MODE FM	AF TREBLE GAIN	-20 - 0 - 10
	AF MIDDLE TONE GAIN	-20 - 0 - 10
	AF BASS GAIN	-20 - 0 - 10
	AGC FAST DELAY	20 - 160 - 4000 (20msec/pas)
	AGC MID DELAY	20 - 500 - 4000 (20msec/pas)
	AGC SLOW DELAY	20 - 1500 - 4000 (20msec/pas)
	LCUT FREQ	OFF / 100 - 300 - 1000 (50Hz/pas)
	LCUT SLOPE	6dB/oct / 18dB/oct
	HCUT FREQ	700 - 3000 - 4000 (50Hz/pas) / OFF
	HCUT SLOPE	6dB/oct / 18dB/oct
	USB OUT LEVEL	0 - 50 - 100
	REAR OUT LEVEL	0 - 50 - 100
	MOD SOURCE	MIC / USB / REAR / AUTO
	USB MOD GAIN	0 - 50 - 100
	REAR MOD GAIN	0 - 50 - 100
	RPTT SELECT	OFF / RTS / DTR / DAKY

Fonction de menu		Paramètres disponibles (réglage par défaut: en gras)
	RPT SHIFT	- / SIMP / +
	RPT SHIFT(28MHz)	0 - 100 - 1000 (10kHz/pas)
	RPT SHIFT(50MHz)	0 - 1000 - 4000 (10kHz/pas)
	ENC/DEC	OFF / ENC / TSQ
	TONE FREQ	67.0 - 100.0 - 254.1 (Hz)
MODE PSK/DATA	AF TREBLE GAIN	-20 - 0 - 10
	AF MIDDLE TONE GAIN	-20 - 0 - 10
	AF BASS GAIN	-20 - 0 - 10
	AGC FAST DELAY	20 - 160 - 4000 (20msec/pas)
	AGC MID DELAY	20 - 500 - 4000 (20msec/pas)
	AGC SLOW DELAY	20 - 1500 - 4000 (20msec/pas)
	LCUT FREQ	OFF / 100 - 1000 (50Hz/pas)
	LCUT SLOPE	6dB/oct / 18dB/oct
	HCUT FREQ	700 - 3200 - 4000 (50Hz/pas) / OFF
	HCUT SLOPE	6dB/oct / 18dB/oct
	USB OUT LEVEL	0 - 50 - 100
	REAR OUT LEVEL	0 - 50 - 100
	TX BPF SEL	50-3050 / 100-2900 / 200-2800 / 300-2700 / 400-2600
	MOD SOURCE	MIC / USB / REAR / AUTO
	USB MOD GAIN	0 - 50 - 100
	REAR MOD GAIN	0 - 50 - 100
	RPTT SELECT	OFF / RTS / DTR / DAKY
	NAR WIDTH	50 / 100 / 150 / 200 / 250 / 300 / 350 / 400 / 450 / 500 / 600 800 / 1200 / 1400 / 1700 / 2000 / 2400 / 3000 / 3200 3500 / 4000 (Hz)
	PSK TONE	1000 / 1500 / 2000 (Hz)
	DATA SHIFT (SSB)	0 - 1500 - 3000 (10Hz/pas)
MODE RTTY	AF TREBLE GAIN	-20 - 0 - 10
	AF MIDDLE TONE GAIN	-20 - 0 - 10
	AF BASS GAIN	-20 - 0 - 10
	AGC FAST DELAY	20 - 160 - 4000 (20msec/pas)
	AGC MID DELAY	20 - 500 - 4000 (20msec/pas)
	AGC SLOW DELAY	20 - 1500 - 4000 (20msec/pas)
	LCUT FREQ	OFF / 100Hz - 300Hz - 1000Hz (50Hz/pas)
	LCUT SLOPE	6dB/oct / 18dB/oct
	HCUT FREQ	700Hz - 3000Hz - 4000Hz (50Hz/pas) / OFF
	HCUT SLOPE	6dB/oct / 18dB/oct
	USB OUT LEVEL	0 - 50 - 100
	REAR OUT LEVEL	0 - 50 - 100
	RPTT SELECT	OFF / RTS / DTR / DAKY
	NAR WIDTH	50 / 100 / 150 / 200 / 250 / 300 / 350 / 400 / 450 / 500 / 600 800 / 1200 / 1400 / 1700 / 2000 / 2400 / 3000 / 3200 / 3500 4000 (Hz)
	MARK FREQUENCY	1275 / 2125 (Hz)
	SHIFT FREQUENCY	170 / 200 / 425 / 850 (Hz)
	POLARITY TX	NOR / REV
CW SETTING		
MODE CW	AF TREBLE GAIN	-20 - 0 - 10
	AF MIDDLE TONE GAIN	-20 - 0 - 10
	AF BASS GAIN	-20 - 0 - 10
	AGC FAST DELAY	20 - 160 - 4000 (20msec/pas)
	AGC MID DELAY	20 - 500 - 4000 (20msec/pas)
	AGC SLOW DELAY	20 - 1500 - 4000 (20msec/pas)
	LCUT FREQ	OFF / 100Hz - 250Hz - 1000Hz (50Hz/pas)
	LCUT SLOPE	6dB/oct / 18dB/oct

Fonction de menu		Paramètres disponibles (réglage par défaut: en gras)
	HCUT FREQ	700Hz - 1200Hz - 4000Hz (50Hz/pas)/OFF
	HCUT SLOPE	6dB/oct / 18dB/oct
	USB OUT LEVEL	0 - 50 - 100
	REAR OUT LEVEL	0 - 50 - 100
	RPTT SELECT	OFF / RTS / DTR / DAKY
	NAR WIDTH	50 / 100 / 150 / 200 / 250 / 300 / 350 / 400 / 450 / 500 / 600 800 / 1200 / 1400 / 1700 / 2000 / 2400 / 3000 / 3200 / 3500 4000 (Hz)
	PC KEYING	OFF / RTS / DTR / DAKY
	CW BK-IN TYPE	SEMI / FULL
	CW WAVE SHAPE	4 / 6 / 8 (msec)
	CW FREQ DISPLAY	DIRECT FREQ / PITCH OFFSET
	QSK DELAY TIME	15 / 20 / 25 / 30 (msec)
	CW INDICATOR	OFF / ON
KEYER	KEYER TYPE	OFF / BUG / ELEKEY-A / ELEKEY-B / ELEKEY-Y / ACS
	KEYER DOT/DASH	NOR / REV
	CW WEIGHT	2.5 - 3.0 - 4.5
	NUMBER STYLE	1290 / AUNO / AUNT / A2NO / A2NT / 12NO / 12NT
	CONTEST NUMBER	1 - 9999
	CW MEMORY 1	TEXT / MESSAGE
	CW MEMORY 2	TEXT / MESSAGE
	CW MEMORY 3	TEXT / MESSAGE
	CW MEMORY 4	TEXT / MESSAGE
	CW MEMORY 5	TEXT / MESSAGE
	REPEAT INTERVAL	1 - 5 - 60 (sec)
OPERATION SETTING		
GENERAL	BEEP LEVEL	0 - 20 - 100
	RF/SQL VR	RF / SQL / SQL(FM SEULEMENT)
	TUN/LIN PORT SELECT	EXT-TUNER / LINEAR / CAT-3 / GP OUT
	TUNER TYPE SELECT	INT / INT(FAST) / EXT / ATAS
	CAT-1 RATE	4800 / 9600 / 19200 / 38400 / 115200 (bps)
	CAT-1 TIME OUT TIMER	10 / 100 / 1000 / 3000 (msec)
	CAT-1 CAT-3 STOP BIT	1bit / 2bit
	CAT-2 RATE	4800 / 9600 / 19200 / 38400 / 115200 (bps)
	CAT-2 TIME OUT TIMER	10 / 100 / 1000 / 3000 (msec)
	CAT-3 RATE	4800 / 9600 / 19200 / 38400 / 115200 (bps)
	CAT-3 TIME OUT TIMER	10 / 100 / 1000 / 3000 (msec)
	QMB CH	5ch / 10ch
	BAND STACK	OFF / ON
	MEM GROUP	OFF / ON
	TX TIME OUT TIMER	OFF / 1 - 10 - 30 (min)
	MIC SCAN	OFF / ON
	MIC SCAN RESUME	PAUSE / TIME
	REF FREQ FINE ADJ	-25 - 0 - 25
	KEYBOARD LANGUAGE	JAPONAIS / ANGLAIS(US) / ANGLAIS(UK) / FRANÇAIS / FRANÇAIS(CA) / ALLEMAND / PORTUGAIS PORTUGAIS(BR) / ESPAGNOL / ESPAGNOL(AM.LAT) / ITALIEN Réglage par défaut: Dépend de la version de l'émetteur- récepteur.

Fonction de menu		Paramètres disponibles (réglage par défaut: en gras)
	MIC P1 MIC P2 MIC P3 MIC P4 MIC UP MIC DOWN	LOCK / QMB / A/B / V/M / TUNER / VOX/MOX / MODE / ZIN_SPOT / SPLIT / FINE / NAR / NB / DNR / FREQ UP / FREQ DOWN / BAND UP / BAND DOWN / ATT / IPO / DNF / AGC MIC P1: LOCK MIC P2: QMB MIC P3: A/B MIC P4: V/M MIC UP: FREQ UP MIC DOWN: FREQ DOWN
	SCU-LAN10	OFF / ON
RX DSP	IF NOTCH WIDTH	NARROW / WIDE
	NB REJECTION	LOW / MID / HIGH
	NB WIDTH	NARROW / MEDIUM / WIDE
	APF WIDTH	NARROW / MEDIUM / WIDE
	CONTOUR LEVEL	-40 - -15 - 0 - 20
	CONTOUR WIDTH	1 - 10 - 11
TX AUDIO	AMC RELEASE TIME	FAST / MID / SLOW
	PRMTRC EQ1 FREQ	OFF / 100 - 700 (100Hz/pas)
	PRMTRC EQ1 LEVEL	-20 - 0 - 5 - 10
	PRMTRC EQ1 BWTH	0 - 10
	PRMTRC EQ2 FREQ	OFF / 700 - 1500 (100Hz/pas)
	PRMTRC EQ2 LEVEL	-20 - 0 - 5 - 10
	PRMTRC EQ2 BWTH	0 - 10
	PRMTRC EQ3 FREQ	OFF / 1500 - 3200 (100Hz/pas)
	PRMTRC EQ3 LEVEL	-20 - 0 - 5 - 10
	PRMTRC EQ3 BWTH	0 - 10
	P PRMTRC EQ1 FREQ	OFF / 100 - 700 (100Hz/pas)
	P PRMTRC EQ1 LEVEL	-20 - 0 - 10
	P PRMTRC EQ1 BWTH	0 - 2 - 10
	P PRMTRC EQ2 FREQ	OFF / 700 - 1500 (100Hz/pas)
	P PRMTRC EQ2 LEVEL	-20 - 0 - 10
	P PRMTRC EQ2 BWTH	0 - 1 - 10
	P PRMTRC EQ3 FREQ	OFF / 1500 - 3200 (100Hz/pas)
	P PRMTRC EQ3 LEVEL	-20 - 0 - 10
	P PRMTRC EQ3 BWTH	0 - 1 - 10
TX GENERAL	HF MAX POWER	5 - 100 (W)
	50M MAX POWER	5 - 100 (W)
	70M MAX POWER	5 - 50 (W)
	AM MAX POWER	5 - 25 (W)
	VOX SELECT	MIC / USB / REAR
	EMERGENCY FREQ TX	OFF / ON
	TX INHIBIT	OFF / ON
	METER DETECTOR	AVERAGE / PEAK
TUNING	SSB/CW DIAL STEP	5 / 10 / 20 (Hz)
	RTTY/PSK DIAL STEP	5 / 10 / 20 (Hz)
	CH STEP	1 / 2.5 / 5 / 10 (kHz)
	AM CH STEP	2.5 / 5 / 9 / 10 / 12.5 / 25 (kHz)
	FM CH STEP	5 / 6.25 / 10 / 12.5 / 20 / 25 (kHz)
	MAIN STEPS PER REV.	50 / 100 / 200

Fonction de menu		Paramètres disponibles (réglage par défaut: en gras)
DISPLAY SETTING		
DISPLAY	MY CALL	Maximum 10 caractères (FT-710)
	MY CALL TIME	OFF / 1 / 2 / 3 / 4 / 5 (sec)
	POP-UP TIME	FAST / MID / SLOW
	SCREEN SAVER	OFF / 15 / 30 / 60 (min)
	LED DIMMER	OFF / 1 - 20
	MOUSE POINTER SPEED	0 - 10 - 20
SCOPE	RBW	HIGH / MID / LOW
	SCOPE CTR	FILTER / CARRIER
	2D DISP SENSITIVITY	NORMAL / HI
	3DSS DISP SENSITIVITY	NORMAL / HI
VFO IND COLOR	VMI COLOR VFO-A	BLEU / VERT / ROUGE / AUCUNE
	VMI COLOR VFO-B	BLEU / VERT / ROUGE / AUCUNE
	VMI COLOR MEMORY	BLEU / VERT / BLANC / AUCUNE
	VMI COLOR CLAR	ROUGE / AUCUNE
EXT MONITOR	EXT DISPLAY	OFF / ON
	PIXEL	800x480 / 800x600
EXTENSION SETTING		
DATE&TIME	DAY	-
	MONTH	-
	YEAR	-
	HOUR	-
	MINUTE	-
SD CARD	MEM LIST LOAD	-
	MEM LIST SAVE	-
	MENU LOAD	-
	MENU SAVE	-
	INFORMATIONS	-
	FIRMWARE UPDATE	-
	FORMAT	-
SOFT VERSION		-
CALIBRATION	CALIBRATION	-
RESET	MEMORY CLEAR	-
	MENU CLEAR	-
	ALL RESET	-

RADIO SETTING

- MODE SSB -

AF TREBLE GAIN

Fonction: Réglage du gain de la gamme des aigus de l'audio reçu.

Valeurs disponibles: -20 à +10

Réglage par défaut: 0

Description: Le gain dans la gamme des aigus peut être réglé dans la plage de -20 à +10.

AF MIDDLE TONE GAIN

Fonction: Réglage du gain dans la gamme moyenne de l'audio reçu.

Valeurs disponibles: -20 à +10

Réglage par défaut: 0

Description: Le gain dans la gamme moyenne peut être réglé dans la plage de -20 à +10.

AF BASS GAIN

Fonction: Réglage du gain dans la gamme des graves de l'audio reçu.

Valeurs disponibles: -20 à +10

Réglage par défaut: 0

Description: Le gain dans la gamme des graves peut être réglé dans la plage de -20 à +10.

AGC FAST DELAY

Fonction: Configuration des caractéristiques de diminution de tension AGC-FAST DELAY pour le mode SSB.

Valeurs disponibles: 20- 4000 msec

Réglage par défaut: 300 msec

Description: Configuration des caractéristiques de diminution de tension AGC par incréments de 20 msec après que le niveau de signal d'entrée devient inférieur au niveau de détection AGC et que le durée HOLD est écoulée.

AGC MID DELAY

Fonction: Configuration des caractéristiques de diminution de tension AGC-MID DELAY pour le mode SSB.

Valeurs disponibles: 20- 4000 msec

Réglage par défaut: 1000 msec.

Description: Configuration des caractéristiques de diminution de tension AGC par incréments de 20 msec après que le niveau de signal d'entrée devient inférieur au niveau de détection AGC et que le durée HOLD est écoulée.

AGC SLOW DELAY

Fonction: Configuration des caractéristiques de diminution de tension AGC-SLOW DELAY pour le mode SSB.

Valeurs disponibles: 20- 4000 msec

Réglage par défaut: 3000 msec

Description: Configuration des caractéristiques de diminution de tension AGC par incréments de 20 msec après que le niveau de signal d'entrée devient inférieur au niveau de détection AGC et que le durée HOLD est écoulée.

LCUT FREQ

Fonction: Réglage du filtre audio de coupure basse fréquence dans le mode SSB.

Valeurs disponibles: OFF / 100Hz - 1000Hz

Réglage par défaut: 100 Hz

Description: La fréquence de coupure peut être réglée par incréments de 50 Hz entre 100 Hz et 1000 Hz.

LCUT SLOPE

Fonction: Réglage de la pente du filtre audio de coupure basse fréquence dans le mode SSB.

Valeurs disponibles: 6dB/oct / 18dB/oct

Réglage par défaut: 6dB/oct

HCUT FREQ

Fonction: Réglage du filtre audio de coupure haute fréquence dans le mode SSB.

Valeurs disponibles: 700Hz - 4000 Hz / OFF

Réglage par défaut: 3000 Hz

Description: La fréquence de coupure peut être réglée par incréments de 50 Hz entre 700 Hz et 4000 Hz.

HCUT SLOPE

Fonction: Réglage de la pente du filtre audio de coupure haute fréquence dans le mode SSB.

Valeurs disponibles: 6dB/oct / 18dB/oct

Réglage par défaut: 6dB/oct

USB OUT LEVEL

Fonction: Réglage du niveau de sortie du signal SSB de réception de la prise USB.

Valeurs disponibles: 0 - 100

Réglage par défaut: 50

REAR OUT LEVEL

Fonction: Réglage du niveau de sortie du signal SSB de réception de la prise RTTY/DATA.

Valeurs disponibles: 0 - 100

Réglage par défaut: 50

TX BPF SEL

Fonction: Sélection de la bande passante audio du modulateur DSP dans le mode SSB.

Valeurs disponibles: 50-3050 / 100-2900 / 200-2800 / 300-2700 / 400-2600 (Hz)

Réglage par défaut: 100-2900 Hz

MOD SOURCE

Fonction: Sélection de la prise d'entrée de l'audio d'émission dans le mode SSB.

Valeurs disponibles: MIC / USB / REAR / AUTO

Réglage par défaut: AUTO

Description:

MIC: L'audio est émis de la prise MIC en façade.

USB: Désactive le circuit du microphone en façade et entre l'audio/les données de la prise USB sur le panneau arrière.

REAR: Désactive le circuit du microphone en façade et entre l'audio/les données de la prise RTTY/DATA sur le panneau arrière.

AUTO: Modulation sélectionnée automatiquement selon la méthode d'émission.

PTT: La prise MIC en façade

MOX: La prise MIC sur le panneau arrière

CAT: La prise USB sur le panneau arrière

DAKY: La prise RTTY/DATA sur le panneau arrière.

RTS: La prise USB sur le panneau arrière.

DTR: La prise USB sur le panneau arrière.

VOX: Borne réglée avec "VOX SELECT".

USB MOD GAIN

Fonction: Réglage du niveau d'entrée du signal SSB lorsque "MOD SOURCE" est réglé sur "USB".

Valeurs disponibles: 0 - 100

Réglage par défaut: 50

REAR MOD GAIN

Fonction: Réglage du niveau d'entrée du signal SSB lorsque "MOD SOURCE" est réglé sur "REAR".

Valeurs disponibles: 0 - 100

Réglage par défaut: 50

RPTT SELECT

Fonction: Réglage de la commande PTT pour le signal l'émission SSB.

Valeurs disponibles: OFF / RTS / DTR / DAKY

Réglage par défaut: OFF

Description:

OFF: Pas de commande PTT.

RTS: Contrôle le signal d'émission SSB des port COM/RTS virtuels USB.

DTR: Contrôle le signal d'émission SSB des ports COM/DTR virtuels USB.

DAKY: Contrôle le signal d'émission SSB de la prise RTTY/DATA (broche 3) sur le panneau arrière.

NAR WIDTH

Fonction: Réglage de la largeur de bande FI du filtre numérique lorsque la touche [NAR] est enfoncée dans le mode LSB/USB.

Valeurs disponibles: 300 / 400 / 600 / 850 / 1100 / 1200 / 1500 / 1650 / 1800 / 1950 / 2100 / 2250 / 2400 / 2450 / 2500 / 2600 / 2700 / 2800 / 2900 / 3000 / 3200 / 3500 / 4000 (Hz)

Réglage par défaut: 1500 Hz

CW AUTO MODE

Fonction: Activation/désactivation de la manipulation CW pendant le trafic dans le mode SSB.

Valeurs disponibles: OFF/50M (50 MHz)/ON

Réglage par défaut: OFF

Description:

OFF: Désactive la manipulation CW pendant le trafic en SSB.

50M: Active la manipulation CW pendant le fonctionnement en SSB sur 50 MHz (mais pas en HF).

ON: Active la manipulation CW pendant le fonctionnement en mode SSB sur toutes les bandes TX.

RADIO SETTING - MODE AM -

AF TREBLE GAIN

Fonction: Réglage du gain de la gamme des aigus de l'audio reçu.

Valeurs disponibles: -20 à +10

Réglage par défaut: 0

Description: Le gain dans la gamme des aigus peut être réglé dans la plage de -20 à +10.

AF MIDDLE TONE GAIN

Fonction: Réglage du gain dans la gamme moyenne de l'audio reçu

Valeurs disponibles: -20 à +10

Réglage par défaut: 0

Description: Le gain dans la gamme moyenne peut être réglé dans la plage de -20 à +10

AF BASS GAIN

Fonction: Réglage du gain dans la gamme des graves de l'audio reçu

Valeurs disponibles: -20 à +10

Réglage par défaut: 0

Description: Le gain dans la gamme des graves peut être réglé dans la plage de -20 à +10.

AGC FAST DELAY

Fonction: Configuration des caractéristiques de diminution de tension AGC-FAST DECAY pour le mode AM.

Valeurs disponibles: 20- 4000 msec

Réglage par défaut: 1000 msec.

Description: Configuration des caractéristiques de diminution de tension AGC par incréments de 20 msec après que le niveau de signal d'entrée devient inférieur au niveau de détection AGC et que le durée HOLD est écoulée.

AGC MID DELAY

Fonction: Configuration des caractéristiques de diminution de tension AGC-MID DELAY pour le mode AM.

Valeurs disponibles: 20- 4000 msec

Réglage par défaut: 2000 msec

Description: Configuration des caractéristiques de diminution de tension AGC par incréments de 20 msec après que le niveau de signal d'entrée devient inférieur au niveau de détection AGC et que le durée HOLD est écoulée.

AGC SLOW DELAY

Fonction: Configuration des caractéristiques de diminution de tension AGC-SLOW DELAY pour le mode AM.

Valeurs disponibles: 20- 4000 msec

Réglage par défaut: 4000 msec

Description: Configuration des caractéristiques de diminution de tension AGC par incréments de 20 msec après que le niveau de signal d'entrée devient inférieur au niveau de détection AGC et que le durée HOLD est écoulée.

LCUT FREQ

Fonction: Réglage du filtre audio de coupure basse fréquence dans le mode AM.

Valeurs disponibles: OFF /100 Hz- 1000 Hz

Réglage par défaut: OFF

Description: La fréquence de coupure peut être réglée par incréments de 50 Hz entre 100 Hz et 1000 Hz.

LCUT SLOPE

Fonction: Réglage de la pente du filtre audio de coupure basse fréquence dans le mode AM.

Valeurs disponibles: 6dB/oct / 18dB/oct

Réglage par défaut: 6dB/oct

HCUT FREQ

Fonction: Réglage du filtre audio de coupure haute fréquence dans le mode AM.

Valeur disponibles: 700Kz - 4000 Hz/ OFF

Réglage par défaut: OFF

Description: La fréquence de coupure peut être réglée par incréments de 50 Hz entre 700 Hz et 4000 Hz.

HCUT SLOPE

Fonction: Réglage de la pente du filtre audio de coupure haute fréquence dans le mode AM.

Valeurs disponibles: 6dB/oct / 18dB/oct

Réglage par défaut: 6dB/oct

USB OUT LEVEL

Fonction: Réglage du niveau de sortie du signal AM de réception de la prise USB.

Valeurs disponibles: 0 - 100

Réglage par défaut: 50

REAR OUT LEVEL

Fonction: Réglage du niveau de sortie du signal AM de réception de la prise RTTY/DATA.

Valeurs disponibles: 0 - 100

Réglage par défaut: 50

TX BPF SEL

Fonction: Sélection de la bande passante audio du modulateur DSP dans le mode AM.

Valeurs disponibles: 50-3050 / 100-2900 / 200-2800/
300-2700 / 400-2600 (Hz)

Réglage par défaut: 50-3050 Hz

MOD SOURCE

Fonction: Sélection de la prise d'entrée de l'audio d'émission dans le mode AM.

Valeurs disponibles: MIC / USB / REAR / AUTO

Réglage par défaut: AUTO

Description:

MIC: L'audio est émis de la prise MIC en façade.

USB: Désactive le circuit du microphone en façade et entre l'audio/les données de la prise USB sur le panneau arrière.

REAR: Désactive le circuit du microphone en façade et entre l'audio/les données de prise RTTY/DATA sur le panneau arrière.

AUTO: Modulation sélectionnée automatiquement selon la méthode d'émission.

PTT: La prise MIC en façade

MOX: La prise MIC sur le panneau arrière

CAT: La prise USB sur le panneau arrière

DAKY: La prise RTTY/DATA sur le panneau arrière.

RTS: La prise USB sur le panneau arrière.

DTR: La prise USB sur le panneau arrière.

VOX: Borne réglée avec "VOX SELECT".

USB MOD GAIN

Fonction: Réglage du niveau d'entrée du signal AM lorsque "MOD SOURCE" est réglé sur "USB".

Valeurs disponibles: 0 - 100

Réglage par défaut: 50

REAR MOD GAIN

Fonction: Réglage du niveau d'entrée du signal AM lorsque "MOD SOURCE" est réglé sur "REAR".

Valeurs disponibles: 0 - 100

Réglage par défaut: 50

RPTT SELECT

Fonction: Réglage de la commande PTT pour le signal l'émission AM.

Valeurs disponibles: OFF / RTS / DTR / DAKY

Réglage par défaut: OFF

Description:

OFF: Pas de commande PTT.

RTS: Contrôle le signal d'émission AM des ports COM/RTS virtuels USB.

DTR: Contrôle le signal d'émission AM des ports COM/DTR virtuels USB.

DAKY: Contrôle le signal d'émission AM de la prise RTTY/DAT (broche 3) sur le panneau arrière.

RADIO SETTING - MODE FM -

AF TREBLE GAIN

Fonction: Réglage du gain de la gamme des aigus de l'audio reçu.

Valeurs disponibles: -20 à +10

Réglage par défaut: 0

Description: Le gain dans la gamme des aigus peut être réglé dans la plage de -20 à +10.

AF MIDDLE TONE GAIN

Fonction: Réglage du gain dans la gamme moyenne de l'audio reçu

Valeurs disponibles: -20 à +10

Réglage par défaut: 0

Description: Le gain dans la gamme moyenne peut être réglé dans la plage de -20 à +10

AF BASS GAIN

Fonction: Réglage du gain dans la gamme des graves de l'audio reçu

Valeurs disponibles: -20 à +10

Réglage par défaut: 0

Description: Le gain dans la gamme des graves peut être réglé dans la plage de -20 à +10.

AGC FAST DELAY

Fonction: Configuration des caractéristiques de diminution de tension AGC-FAST DELAY pour le mode FM.

Valeurs disponibles: 20- 4000 msec

Réglage par défaut: 160 msec

Description: Configuration des caractéristiques de diminution de tension AGC par incréments de 20 msec après que le niveau de signal d'entrée devient inférieur au niveau de détection AGC et que le durée HOLD est écoulée.

AGC MID DELAY

Fonction: Configuration des caractéristiques de diminution de tension AGC-MID DELAY pour le mode FM.

Valeurs disponibles: 20- 4000 msec

Réglage par défaut: 500 msec.

Description: Configuration des caractéristiques de diminution de tension AGC par incréments de 20 msec après que le niveau de signal d'entrée devient inférieur au niveau de détection AGC et que le durée HOLD est écoulée.

AGC SLOW DELAY

Fonction: Configuration des caractéristiques de diminution de tension AGC-SLOW DELAY pour le mode FM.

Valeurs disponibles: 20- 4000 msec

Réglage par défaut: 1500 msec

Description: Configuration des caractéristiques de diminution de tension AGC par incréments de 20 msec après que le niveau de signal d'entrée devient inférieur au niveau de détection AGC et que la durée HOLD est écoulée.

LCUT FREQ

Fonction: Réglage du filtre audio de coupure basse fréquence dans le mode FM.

Valeurs disponibles: OFF /100 Hz- 1000 Hz

Réglage par défaut: 300

Description: La fréquence de coupure peut être réglée par incréments de 50 Hz entre 100 Hz et 1000 Hz.

LCUT SLOPE

Fonction: Réglage de la pente du filtre audio de coupure basse fréquence dans le mode FM.

Valeurs disponibles: 6dB/oct / 18dB/oct

Réglage par défaut: 18dB/oct

HCUT FREQ

Fonction: Réglage du filtre audio de coupure haute fréquence dans le mode FM.

Valeurs disponibles: 700Hz - 4000Hz/OFF

Réglage par défaut: 3000 Hz

Description: La fréquence de coupure peut être réglée par incréments de 50 Hz entre 700 Hz et 4000 Hz.

HCUT SLOPE

Fonction: Réglage de la pente du filtre audio de coupure haute fréquence dans le mode FM.

Valeurs disponibles: 6dB/oct / 18dB/oct

Réglage par défaut: 18dB/oct

USB OUT LEVEL

Fonction: Réglage du niveau de sortie du signal FM de réception de la prise USB.

Valeurs disponibles: 0 - 100

Réglage par défaut: 50

REAR OUT LEVEL

Fonction: Réglage du niveau de sortie du signal FM de réception de la prise RTTY/DATA.

Valeurs disponibles: 0 - 100

Réglage par défaut: 50

MOD SOURCE

Fonction: Sélection de la prise d'entrée de l'audio d'émission dans le mode FM.

Valeurs disponibles: MIC / USB / REAR / AUTO

Réglage par défaut: AUTO

Description:

MIC: L'audio est émis de la prise MIC en façade.

USB: Désactive le circuit du microphone en façade et entre l'audio/les données de la prise USB sur le panneau arrière.

REAR: Désactive le circuit du microphone circuit en façade et entre l'audio/les données de la prise RTTY/DATA sur le panneau arrière.

AUTO: Modulation sélectionnée automatiquement selon la méthode d'émission.

PTT: La prise MIC en façade

MOX: La prise MIC sur le panneau arrière

CAT: La prise USB sur le panneau arrière

DAKY: La prise RTTY/DATA sur le panneau arrière.

RTS: La prise USB sur le panneau arrière.

DTR: La prise USB sur le panneau arrière.

VOX: Borne réglée avec "VOX SELECT".

USB MOD GAIN

Fonction: Réglage du niveau d'entrée du signal FM lorsque "MOD SOURCE" est réglé sur "USB".

Valeurs disponibles: 0 - 100

Réglage par défaut: 50

REAR MOD GAIN

Fonction: Réglage du niveau d'entrée du signal FM lorsque "MOD SOURCE" est réglé sur "REAR".

Valeurs disponibles: 0 - 100

Réglage par défaut: 50

RPTT SELECT

Fonction: Réglage de la commande PTT pour le signal l'émission FM.

Valeurs disponibles: OFF / RTS / DTR / DAKY

Réglage par défaut: OFF

Description:

OFF: Pas de commande PTT.

RTS: Contrôle le signal d'émission FM des ports COM.RTS virtuels USB.

DTR: Contrôle le signal d'émission FM des ports COM/DTR virtuels USB.

DAKY: Contrôle le signal d'émission FM de la prise RTTY/DATA (broche 3) sur le panneau arrière.

RPT SHIFT

Fonction: Réglage du sens de décalage relais.

Valeurs disponibles: - / SIMP / +

Réglage par défaut: SIMP

Description:

-: Déplacement vers le décalage de fréquence inférieur.

SIMP: La fréquence ne se déplace pas.

+: Déplacement vers le décalage de fréquence supérieur.

RPT SHIFT(28MHz)

Fonction: Réglage de la fréquence de décalage RPT sur la bande 28 MHz.

Valeurs disponibles: 0 - 1000kHz

Réglage par défaut: 100 kHz

Description: La fréquence de décalage RPT peut être réglée par incréments de 10 kHz entre 0 kHz et 1000 kHz.

RPT SHIFT(50MHz)

Fonction: Réglage de la fréquence de décalage RPT sur la bande 50 MHz.

Valeurs disponibles: 0 - 4000kHz

Réglage par défaut: 1000 kHz

Description: La fréquence de décalage RPT peut être réglée par incréments de 10 kHz entre 0 kHz et 4000 kHz.

ENC/DEC

Fonction: Sélection du mode codeur et/ou décodeur de tonalité.

Valeurs disponibles: OFF / ENC / TSQ

Réglage par défaut: OFF

Description:

ENC: Codeur CTCSS

TSQ: Codeur/décodeur CTCSS

tone freq

Fonction: Réglage de la fréquence de tonalité CTCSS.

Valeurs disponibles: 50 tonalités CTCSS standards

Réglage par défaut: 100.0Hz

RADIO SETTING - MODE PSK/DATA -

AF TREBLE GAIN

Fonction: Réglage du gain de la gamme des aigus de l'audio reçu.

Valeurs disponibles: -20 à +10

Réglage par défaut: 0

Description: Le gain dans la gamme des aigus peut être réglé dans la plage de -20 à +10.

AF MIDDLE TONE GAIN

Fonction: Réglage du gain dans la gamme moyenne de l'audio reçu

Valeurs disponibles: -20 à +10

Réglage par défaut: 0

Description: Le gain dans la gamme moyenne peut être réglé dans la plage de -20 à +10

AF BASS GAIN

Fonction: Réglage du gain dans la gamme des graves de l'audio reçu

Valeurs disponibles: -20 à +10

Réglage par défaut: 0

Description: Le gain dans la gamme des graves peut être réglé dans la plage de -20 à +10.

AGC FAST DELAY

Fonction: Configuration des caractéristiques de diminution de tension AGC-FAST DELAY pour le mode PSK/DATA.

Valeurs disponibles: 20- 4000 msec

Réglage par défaut: 160 msec

Description: Configuration des caractéristiques de diminution de tension AGC par incréments de 20 msec après que le niveau de signal d'entrée devient inférieur au niveau de détection AGC et que le durée HOLD est écoulée.

AGC MID DELAY

Fonction: Configuration des caractéristiques de diminution de tension AGC-MID DELAY pour le mode PSK/DATA.

Valeurs disponibles: 20- 4000 msec

Réglage par défaut: 500 msec.

Description: Configuration des caractéristiques de diminution de tension AGC par incréments de 20 msec après que le niveau de signal d'entrée devient inférieur au niveau de détection AGC et que le durée HOLD est écoulée.

AGC SLOW DELAY

Fonction: Configuration des caractéristiques de diminution de tension AGC-SLOW DELAY pour le mode PSK/DATA.

Valeurs disponibles: 20- 4000 msec

Réglage par défaut: 1500 msec

Description: Configuration des caractéristiques de diminution de tension AGC par incréments de 20 msec après que le niveau de signal d'entrée devient inférieur au niveau de détection AGC et que la durée HOLD est écoulée.

LCUT FREQ

Fonction: Réglage du filtre audio de coupure basse fréquence dans le mode DATA.

Valeurs disponibles: OFF /100 Hz- 1000 Hz

Réglage par défaut: 100

Description: La fréquence de coupure peut être réglée par incréments de 50 Hz entre 100 Hz et 1000 Hz.

LCUT SLOPE

Fonction: Réglage de la pente du filtre audio de coupure basse fréquence dans mode DATA.

Valeurs disponibles: 6dB/oct / 18dB/oct

Réglage par défaut: 18dB/oct

HCUT FREQ

Fonction: Réglage du filtre audio de coupure haute fréquence dans le mode DATA.

Valeurs disponibles: 700 - 4000 Hz/ OFF

Réglage par défaut: 3200 Hz

Description: La fréquence de coupure peut être réglée par incréments de 50 Hz entre 700 Hz et 4000 Hz.

HCUT SLOPE

Fonction: Réglage de la pente du filtre audio de coupure haute fréquence dans le mode DATA.

Valeurs disponibles: 6dB/oct / 18dB/oct

Réglage par défaut: 18dB/oct

USB OUT LEVEL

Fonction: Réglage du niveau de sortie du signal DATA de réception de la prise USB.

Valeurs disponibles: 0 - 100

Réglage par défaut: 50

REAR OUT LEVEL

Fonction: Réglage du niveau de sortie du signal DATA de réception de la prise RTTY/DATA.

Valeurs disponibles: 0 - 100

Réglage par défaut: 50

TX BPF SEL

Fonction: Sélection de la bande passante audio du modulateur DSP dans le mode DATA.

Valeurs disponibles: 50-3050 / 100-2900 / 200-2800 / 300-2700 / 400-2600 (Hz)

Réglage par défaut: 50-3050 Hz

MOD SOURCE

Fonction: Sélection de la prise d'entrée audio d'émission dans le mode DATA.

Valeurs disponibles: MIC / USB / REAR / AUTO

Réglage par défaut: AUTO

Description:

MIC: L'audio est émis de la prise MIC en façade.

USB: Désactive le circuit du microphone en façade et entre l'audio/les données de la prise USB sur le panneau arrière.

REAR: Désactive le circuit du microphone en façade et entre l'audio/les données de la prise RTTY/DATA sur le panneau arrière.

AUTO: Modulation sélectionnée automatiquement selon la méthode d'émission.

PTT: La prise MIC en façade

MOX: La prise MIC sur le panneau arrière

CAT: La prise USB sur le panneau arrière

DAKY: La prise RTTY/DATA sur le panneau arrière.

RTS: La prise USB sur le panneau arrière.

DTR: La prise USB sur le panneau arrière.

VOX: Borne réglée avec "VOX SELECT".

USB MOD GAIN

Fonction: Réglage du niveau d'entrée du signal DATA lorsque "MOD SOURCE" est réglé sur "USB".

Valeurs disponibles: 0 - 100

Réglage par défaut: 50

REAR MOD GAIN

Fonction: Réglage du niveau d'entrée du signal DATA lorsque "MOD SOURCE" est réglé sur "REAR".

Valeurs disponibles: 0 - 100

Réglage par défaut: 50

RPTT SELECT

Fonction: Réglage de la commande PTT pour le signal l'émission DATA.

Valeurs disponibles: OFF / RTS / DTR / DAKY

Réglage par défaut: OFF

Description:

OFF: Pas de commande PTT.

RTS: Contrôle le signal d'émission DATA des ports COM/RTS virtuels USB.

DTR: Contrôle le signal d'émission DATA des ports COM/DTR virtuels USB.

DAKY: Contrôle le signal d'émission DATA de la prise RTTY/DATA (broche 3) sur le panneau arrière.

NAR WIDTH

Fonction: Réglage de la largeur de bande FI du filtre numérique lorsque la touche [NAR] est enfoncée en mode DATA.

Valeurs disponibles: 50 / 100 / 150 / 200 / 250 / 300 / 350 / 400 / 450 / 500 / 600 / 800 / 1200 / 1400 / 1700 / 2000 / 2400 / 3000 / 3200 / 3500 / 4000 (Hz)

Réglage par défaut: 300 Hz

PSK TONE

Fonction: Réglage de la tonalité PSK

Valeurs disponibles: 1000 / 1500 / 2000 (Hz)

Réglage par défaut: 1000 Hz

DATA SHIFT (SSB)

Fonction: Réglage du point de porteuse dans le mode DATA.

Valeurs disponibles: 0 - 3000 (Hz)

Réglage par défaut: 1500 Hz

Description: La fréquence peut être réglée par incréments de 10 Hz.

RADIO SETTING - MODE RTTY -

AF TREBLE GAIN

Fonction: Réglage du gain de la gamme des aigus de l'audio reçu.

Valeurs disponibles: -20 à +10

Réglage par défaut: 0

Description: Le gain dans la gamme des aigus peut être réglé dans la plage de -20 à +10.

AF MIDDLE TONE GAIN

Fonction: Réglage du gain dans la gamme moyenne de l'audio reçu

Valeurs disponibles: -20 à +10

Réglage par défaut: 0

Description: Le gain dans la gamme moyenne peut être réglé dans la plage de -20 à +10

AF BASS GAIN

Fonction: Réglage du gain dans la gamme des graves de l'audio reçu

Valeurs disponibles: -20 à +10

Réglage par défaut: 0

Description: Le gain dans la gamme des graves peut être réglé dans la plage de -20 à +10.

AGC FAST DELAY

Fonction: Configuration des caractéristiques de diminution de tension AGC-FAST DELAY pour le mode RTTY.

Valeurs disponibles: 20- 4000 msec

Réglage par défaut: 160 msec

Description: Configuration des caractéristiques de diminution de tension AGC par incréments de 20 msec après que le niveau de signal d'entrée devient inférieur au niveau de détection AGC et que le durée HOLD est écoulée.

AGC MID DELAY

Fonction: Configuration des caractéristiques de diminution de tension AGC-MID DELAY pour le mode RTTY.

Valeurs disponibles: 20- 4000 msec

Réglage par défaut: 500 msec.

Description: Configuration des caractéristiques de diminution de tension AGC par incréments de 20 msec après que le niveau de signal d'entrée devient inférieur au niveau de détection AGC et que le durée HOLD est écoulée.

AGC SLOW DELAY

Fonction: Configuration des caractéristiques de diminution de tension AGC-SLOW DELAY pour le mode RTTY.

Valeurs disponibles: 20- 4000 msec

Réglage par défaut: 1500 msec

Description: Configuration des caractéristiques de diminution de tension AGC par incréments de 20 msec après que le niveau de signal d'entrée devient inférieur au niveau de détection AGC et que le durée HOLD est écoulée.

LCUT FREQ

Fonction: Réglage du filtre audio de coupure basse fréquence en mode RTTY.

Valeurs disponibles: OFF /100Hz - 1000Hz

Réglage par défaut: 300 Hz

Description: La fréquence de coupure peut être réglée par incréments de 50 Hz entre 100 Hz et 1000 Hz.

LCUT SLOPE

Fonction: Réglage de la pente du filtre audio de coupure basse fréquence dans le mode RTTY.

Valeurs disponibles: 6dB/oct / 18dB/oct

Réglage par défaut: 18dB/oct

HCUT FREQ

Fonction: Réglage du filtre audio de coupure haute fréquence en mode RTTY.

Valeurs disponibles: 700Hz - 4000Hz / OFF

Réglage par défaut: 3000 Hz

Description: La fréquence de coupure peut être réglée par incréments de 50 Hz entre 700 Hz et 4000 Hz.

HCUT SLOPE

Fonction: Réglage de la pente du filtre audio de coupure haute fréquence dans le mode RTTY.

Valeurs disponibles: 6dB/oct / 18dB/oct

Réglage par défaut: 18dB/oct

USB OUT LEVEL

Fonction: Réglage du niveau de sortie du signal RTTY de réception de la prise USB.

Valeurs disponibles: 0 - 100

Réglage par défaut: 50

REAR OUT LEVEL

Fonction: Réglage du niveau de sortie du signal RTTY de réception de la prise RTTY/DATA.

Valeurs disponibles: 0 - 100

Réglage par défaut: 50

RPTT SELECT

Fonction: Réglage de la commande PTT pour le signal l'émission RTTY.

Valeurs disponibles: OFF / RTS / DTR / DAKY

Réglage par défaut: OFF

Description:

OFF: Pas de commande PTT.

RTS: Contrôle le signal d'émission RTTY des ports COM/RTS virtuels USB.

DTR: Contrôle le signal d'émission RTTY des ports COM/DTR virtuels USB.

DAKY: Contrôle le signal d'émission RTTY de la prise RTTY/DATA (broche 3) sur le panneau arrière.

NAR WIDTH

Fonction: Réglage de la largeur de bande FI du filtre numérique lorsque la touche [NAR] est enfoncée dans le mode RTTY.

Valeurs disponibles: 50 / 100 / 150 / 200 / 250 / 300 / 350 / 400 / 450 / 500 / 600 / 800 / 1200 / 1400 / 1700 / 2000 / 2400 / 3000 / 3200 / 3500 / 4000 (Hz)

Réglage par défaut: 300 Hz

MARK FREQUENCY

Fonction: Réglage de la fréquence-repère pour le mode RTTY.

Valeurs disponibles: 1275/2125 (Hz)

Réglage par défaut: 2125 Hz

SHIFT FREQUENCY

Fonction: Réglage de la largeur de décalage pour le mode RTTY.

Valeurs disponibles: 170 / 200 / 425 / 850 (Hz)

Réglage par défaut: 170 Hz

POLARITY TX

Fonction: Réglage du sens de décalage pour l'émission en mode RTTY.

Valeurs disponibles: NOR/REV

Réglage par défaut: NOR

Description:

NOR: La fréquence spatiale sera inférieure à la fréquence-repère.

REV: La fréquence-repère sera inférieure à la fréquence spatiale.

CW SETTING

- MODE CW -

AF TREBLE GAIN

Fonction: Réglage du gain de la gamme des aigus de l'audio reçu.

Valeurs disponibles: -20 à +10

Réglage par défaut: 0

Description: Le gain dans la gamme des aigus peut être réglé dans la plage de -20 à +10.

AF MIDDLE TONE GAIN

Fonction: Réglage du gain dans la gamme moyenne de l'audio reçu

Valeurs disponibles: -20 à +10

Réglage par défaut: 0

Description: Le gain dans la gamme moyenne peut être réglé dans la plage de -20 à +10

AF BASS GAIN

Fonction: Réglage du gain dans la gamme des graves de l'audio reçu

Valeurs disponibles: -20 à +10

Réglage par défaut: 0

Description: Le gain dans la gamme des graves peut être réglé dans la plage de -20 à +10.

AGC FAST DELAY

Fonction: Configuration des caractéristiques de diminution de tension AGC-FAST DELAY pour le mode CW.

Valeurs disponibles: 20- 4000 msec

Réglage par défaut: 160 msec

Description: Configuration des caractéristiques de diminution de tension AGC par incréments de 20 msec après que le niveau de signal d'entrée devient inférieur au niveau de détection AGC et que le durée HOLD est écoulée.

AGC MID DELAY

Fonction: Configuration des caractéristiques de diminution de tension AGC-MID DELAY pour le mode CW.

Valeurs disponibles: 20- 4000 msec

Réglage par défaut: 500 msec.

Description: Configuration des caractéristiques de diminution de tension AGC par incréments de 20 msec après que le niveau de signal d'entrée devient inférieur au niveau de détection AGC et que le durée HOLD est écoulée.

AGC SLOW DELAY

Fonction: Configuration des caractéristiques de diminution de tension AGC-SLOW DELAY pour le mode CW.

Valeurs disponibles: 20- 4000 msec

Réglage par défaut: 1500 msec

Description: Configuration des caractéristiques de diminution de tension AGC par incréments de 20 msec après que le niveau de signal d'entrée devient inférieur au niveau de détection AGC et que le durée HOLD est écoulée.

LCUT FREQ

Fonction: Réglage du filtre audio de coupure basse fréquence en mode CW.

Valeurs disponibles: OFF /100 Hz- 1000 Hz

Réglage par défaut: 250 Hz

Description: La fréquence de coupure peut être réglée par incréments de 50 Hz entre 100 Hz et 1000 Hz.

LCUT SLOPE

Fonction: Réglage de la pente du filtre audio de coupure basse fréquence dans le mode CW.

Valeurs disponibles: 6dB/oct / 18dB/oct

Réglage par défaut: 18dB/oct

HCUT FREQ

Fonction: Réglage du filtre audio de coupure haute fréquence dans le mode CW.

Valeurs disponibles: 700 - 4000 Hz/ OFF

Réglage par défaut: 1200 Hz

Description: La fréquence de coupure peut être réglée par incréments de 50 Hz entre 700 Hz et 4000 Hz.

HCUT SLOPE

Fonction: Réglage de la pente du filtre audio de coupure haute fréquence dans le mode CW.

Valeurs disponibles: 6dB/oct / 18dB/oct

Réglage par défaut: 18dB/oct

USB OUT LEVEL

Fonction: Réglage du niveau de sortie du signal CW de réception de la prise USB.

Valeurs disponibles: 0 - 100

Réglage par défaut: 50

REAR OUT LEVEL

Fonction: Réglage du niveau de sortie du signal CW de réception de la prise RTTY/DATA.

Valeurs disponibles: 0 - 100

Réglage par défaut: 50

RPTT SELECT

Fonction: Réglage de la commande PTT pour le signal l'émission CW.

Valeurs disponibles: OFF / RTS / DTR / DAKY

Réglage par défaut: OFF

Description:

OFF: Pas de commande PTT.

RTS: Contrôle le signal d'émission CW des ports COM/RTS virtuels USB.

DTR: Contrôle le signal d'émission CW des ports COM/DTR virtuels USB.

DAKY: Contrôle le signal d'émission CW de la prise RTTY/DAT (broche 3) sur le panneau arrière.

NAR WIDTH

Fonction: Réglage de la largeur de bande FI du filtre numérique lorsque la touche [NAR] est enfoncée dans le mode CW.

Valeurs disponibles: 50 / 100 / 150 / 200 / 250 / 300 / 350 / 400 / 450 / 500 / 600 / 800 / 1200 / 1400 / 1700 / 2000 / 2400 / 3000 / 3200 / 3500 / 4000 (Hz)

Réglage par défaut: 250 Hz

PC KEYING

Fonction: Réglage de la prise RTTY/DATA pour la manipulation.

Valeurs disponibles: OFF / RTS / DTR / DAKY

Réglage par défaut: OFF

Description:

OFF: Désactive la manipulation PC de DATA PTT (broche 3) de la prise RTTY/DATA.

RTS: Contrôle l'émission des ports COM/RTS virtuels USB.

DTR: Contrôle l'émission des ports COM/DTR virtuels USB.

DAKY: Contrôle l'émission de la prise RTTY/DATA (broche 3) sur le panneau arrière.

CW BK-IN TYPE

Fonction: Réglage de la fonction CW Break-in.

Valeurs disponibles: SEMI/FULL

Réglage par défaut: SEMI

Description:

SEMI: Un court délai est prévu après la manipulation CW, avant que l'émetteur-récepteur revienne au mode de réception.

Le temps de rétablissement du récepteur peut être modifié avec "CW BK-IN DELAY".

FULL: L'émetteur-récepteur revient immédiatement au mode de réception après chaque manipulateur levé CW (mode QSK).

CW WAVE SHAPE

Fonction: Sélection de la forme de l'onde porteuse CW (temps de montée/descente).

Valeurs disponibles: 4msec / 6msec / 8msec

Réglage par défaut: 6 msec

Description: Réglage des temps de montée et de descente de l'enveloppe de manipulation en mode CW (forme d'onde d'émission).

CW FREQ DISPLAY

Fonction: Réglage du décalage de fréquence PITCH.

Valeurs disponibles: DIRECT FREQ / PITCH OFFSET

Réglage par défaut: PITCH OFFSET

Description: Réglage du décalage de fréquence affiché lorsque le mode de l'émetteur-récepteur alterne entre SSB et CW.

DIRECT FREQ: Affiche la même fréquence en mode CW qu'en mode SSB sans aucun décalage ajouté.

PITCH OFFSET: Affiche la fréquence en mode CW avec le décalage de pitch ajouté. Lorsque CW BFO est réglé sur USB, la fréquence affiche augmente et lorsque CW BFO est réglé sur LSB, la fréquence affichée diminue avec le décalage de pitch ajouté.

QSK DELAY TIME

Fonction: Réglage du délai avant l'émission du signal de manipulation.

Valeurs disponibles: 15/20/25/30 msec.

Réglage par défaut: 15 msec.

Description: Le délai du mode QSK avant l'émission du signal CW peut être réglé par paliers de 5 msec.

Notes:

- Lorsque la vitesse de manipulation du CW est "45 wpm" ou plus, le délai est de "15 msec" indépendamment du réglage du délai.
- Ce réglage est valable dans tous les modes de communication et le délai TX configuré fonctionne de façon efficace pour la broche TX GND de la prise LINEAR sur le panneau arrière

CW INDICATOR

Fonction: Paramètres d'affichage de barre indiqués sous l'affichage de la fonction du filtre en mode CW.

Valeurs disponibles: OFF/ON

Réglage par défaut: ON

Description: En mode CW, la barre située sous l'affichage de la fonction du filtre peut être réglée sur ON ou OFF.

CW SETTING

- KEYER -

KEYER TYPE

Fonction: Sélection du mode de fonctionnement désiré du manipulateur pour le dispositif branché dans la prise KEY du panneau arrière.

Valeurs disponibles: OFF / BUG / ELEKEY-A / ELEKEY-B / ELEKEY-Y / ACS

Réglage par défaut: ELEKEY-B

Description:

OFF: Désactive la fonction du manipulateur.

BUG: Fonctionne comme un "manipulateur BUG". Seul le côté "Point" est généré automatiquement (le côté "Trait" est généré manuellement).

ELEKEY-A: Un élément de code (côté "Point" ou "Trait") est émis lorsqu'on appuie sur les deux côtés du manipulateur.

ELEKEY-B: En appuyant sur les deux côté du manipulateur, le côté "Trait" actuellement généré est émis, suivi du côté "Point" (ou dans l'ordre inverse).

ELEKEY-Y: En appuyant sur les deux côté du manipulateur, le côté "Trait" actuellement généré est émis, suivi du côté "Point" (ou dans l'ordre inverse). Pendant la transmission du côté "Trait", le premier côté "Point" émis ne sera pas enregistré.

ACS: Fonctionne comme le "manipulateur à fonction de commande d'espacement automatique" qui règle avec précision l'espace entre les caractères pour qu'ils aient la même longueur qu'un trait (trois points de long).

KEYER DOT/DASH

Fonction: Sélection de la configuration de câblage du manipulateur pour la prise KEY en façade.

Valeurs disponibles: NOR/REV

Réglage par défaut: NOR

Description:

NOR: Pointe = Point, Anneau = Trait, Manchon = Terre.

REV: Pointe = Trait, Anneau = Point, Manchon = Terre.

CW WEIGHT

Fonction: Réglage du rapport CW du manipulateur.

Valeurs disponibles: 2,5 - 4,5

Réglage par défaut: 3,0

Description: Réglage du rapport "points": "traits" pour le manipulateur électronique intégré.

NUMBER STYLE

Fonction: Sélection du format "Coupure" du numéro de contest pour un numéro de contest intégré.

Valeurs disponibles: 1290 / AUNO / AUNT / A2NO / A2NT / 12NO / 12NT

Réglage par défaut: 1290

Description: Abréviations des nombres "Un", "Deux", "Neuf" et "Zéro" en utilisant le code Morse pour envoyer le numéro de contest.

1290: N'abrège pas le Numéro de contest.

AUNO: Abrège en "A" pour "Un", "U" pour "Deux", "N" pour "Neuf", et "O" pour "Zéro".

AUNT: Abrège en "A" pour "Un", "U" pour "Deux", "N" pour "Neuf", et "T" pour "Zéro".

A2NO: Abrège en "A" pour "Un", "N" pour "Neuf", et "O" pour "Zéro". N'abrège pas le nombre "Deux".

A2NT: Abrège en "A" pour "Un", "N" pour "Neuf", et "T" pour "Zéro". N'abrège pas le nombre "Deux".

12NO: Abrège en "N" pour "Neuf", et "O" pour "Zéro". N'abrège pas les nombres "Un" et "Deux".

12NT: Abrège en "N" pour "Neuf", et "T" pour "Zéro". N'abrège pas les nombres "Un" et "Deux".

CONTEST NUMBER

Fonction: Entrée du numéro de contest initial qui augmente/diminue chaque fois que le message CW est envoyé pendant les QSO de contest.

Valeurs disponibles: 1 - 9999

Réglage par défaut: 1

CW MEMORY 1

Fonction: Sélection de la méthode d'enregistrement pour le manipulateur de contest "CW MEMORY 1".

Valeurs disponibles: TEXT/MESSAGE

Réglage par défaut: TEXT

Description:

TEXT: Utilisation du FH-2 en option ou de l'écran tactile pour entrer le texte (page 53).

MESSAGE: Utilisation du manipulateur pour enregistrer le texte dans le manipulateur de mémoire de contest (page 51).

CW MEMORY 2

Fonction: Sélection de la méthode d'enregistrement pour le manipulateur de contest "CW MEMORY 2".

Valeurs disponibles: TEXT/MESSAGE

Réglage par défaut: TEXT

Description:

TEXT: Utilisation du FH-2 en option ou de l'écran tactile pour entrer le texte (page 53).

MESSAGE: Utilisation du manipulateur pour enregistrer le texte dans le manipulateur de mémoire de contest (page 51).

CW MEMORY 3

Fonction: Sélection de la méthode d'enregistrement pour le manipulateur de contest "CW MEMORY 3".

Valeurs disponibles: TEXT/MESSAGE

Réglage par défaut: TEXT

Description:

TEXT: Utilisation du FH-2 en option ou de l'écran tactile pour entrer le texte (page 53).

MESSAGE: Utilisation du manipulateur pour enregistrer le texte dans le manipulateur de mémoire de contest (page 51).

CW MEMORY 4

Fonction: Sélection de la méthode d'enregistrement pour le manipulateur de contest "CW MEMORY 4".

Valeurs disponibles: TEXT/MESSAGE

Réglage par défaut: TEXT

Description:

TEXT: Utilisation du FH-2 en option ou de l'écran tactile pour entrer le texte (page 53).

MESSAGE: Utilisation du manipulateur pour enregistrer le texte dans le manipulateur de mémoire de contest (page 51).

CW MEMORY 5

Fonction: Sélection de la méthode d'enregistrement pour le manipulateur de contest "CW MEMORY 5".

Valeurs disponibles: TEXT/MESSAGE

Réglage par défaut: TEXT

Description:

TEXT: Utilisation du FH-2 en option ou de l'écran tactile pour entrer le texte (page 53).

MESSAGE: Utilisation du manipulateur pour enregistrer le texte dans le manipulateur de mémoire de contest (page 51).

REPEAT INTERVAL

Fonction: Réglage de l'intervalle entre chaque répétition du message de balise.

Valeurs disponibles: 1 - 60 (sec)

Réglage par défaut: 5 sec.

Description: Réglage de l'intervalle pour l'émission du code CW enregistré dans le manipulateur de mémoire de contest comme balise. Sur l'écran "CW MESSAGE MEMORY", appuyez sur le numéro enregistré avec le code à transmettre et maintenez-le enfoncé. Le message du code Morse CW sera transmis aux intervalles définis.

OPERATION SETTING - GENERAL -

BEEP LEVEL

Fonction: Réglage du volume du bip.

Valeurs disponibles: 0 - 100

Réglage par défaut: 20

Description: Plus le réglage est élevé, plus le son est fort.

RF/SQL VR

Fonction: Sélection du mode de fonctionnement du bouton RF/SQL.

Valeurs disponibles: RF / SQL / SQL (FM seulement)

Réglage par défaut: RF

Description:

RF: Fonctionne comme le bouton de réglage du gain RF.

SQL: Fonctionne comme le bouton de réglage du niveau de squelch.

SQL (FM seulement):

Fonctionne comme le bouton de réglage du niveau de squelch dans les modes FM, FM-N, DATA-FM et D-FM-N, et comme bouton de réglage du gain RF dans les autres modes.

TUN/LIN PORT SELECT

Fonction: Sélection de la fonction de la borne TUNER/LINEAR.

Valeurs disponibles: EXT-TUNER / LINEAR / CAT-3 / GP OUT

Réglage par défaut: EXT-TUNER

Description: Sélection du coupleur d'antenne à utiliser.

EXT-TUNER:

Sélectionner cet élément quand le coupleur d'antenne externe est utilisé (le FC-40 en option, etc.).

LINEAR: Sélectionner cet élément quand un amplificateur linéaire est utilisé.

CAT-3: Sélectionner cet élément quand une borne CAT est utilisée.

GP OUT: Le signal H/L est émis par la commande CAT "GP".

TUNER TYPE SELECT

Fonction: Réglages du coupleur d'antenne interne et externe.

Valeurs disponibles: INT / INT (FAST) / EXT / ATAS

Réglage par défaut: INT

Description: Sélection du coupleur d'antenne à utiliser.

INT: Sélectionner cet élément quand le coupleur d'antenne interne est utilisé. (un coupleur d'antenne externe ne peut pas être utilisé).

INT(FAST):

Sélectionner cet élément quand le coupleur d'antenne interne est utilisé. L'accord se fait à une vitesse supérieure à la normale, bien que la précision soit légèrement réduite. (un coupleur d'antenne externe ne peut pas être utilisé).

EXT: Sélectionner cet élément quand un coupleur d'antenne externe est utilisé (le FC-40 en option, etc.).

ATAS: Sélectionner cet élément quand le système d'antenne à accord actif ATAS-120A est utilisé.

CAT-1 RATE

Fonction: Réglage du débit en bauds pour une entrée de commande CAT de la prise USB (port COM amélioré).

Valeurs disponibles: 4800 / 9600 / 19200 / 38400 / 115200 bps

Réglage par défaut: 38400 bps

CAT-1 TIME OUT TIMER

Fonction: Réglage du temporisateur TOT pour une entrée de commande CAT.

Valeurs disponibles: 10 / 100 / 1000 / 3000 (msec)

Réglage par défaut: 10 msec.

Description: Réglage du compte à rebours du temporisateur pour une entrée de commande CAT de la prise USB (port COM amélioré).

CAT-1 CAT-3 STOP BIT

Fonction: Réglage du bit d'arrêt pendant le fonctionnement avec CAT-1 et CAT-3. Le bit d'arrêt de CAT-2 est "1bit" et ne peut pas être "2bit".

Valeurs disponibles: 1bit / 2bit

Réglage par défaut: 1bit

CAT-2 RATE

Fonction: Réglage du débit en bauds pour une entrée de commande CAT-2 de la prise USB (port COM standard).

Valeurs disponibles: 4800 / 9600 / 19200 / 38400 / 115200 bps

Réglage par défaut: 4800 bps

CAT-2 TIME OUT TIMER

Fonction: Réglage du temporisateur TOT pour une entrée de commande CAT-2.

Valeurs disponibles: 10/100/1000/3000 (msec)

Réglage par défaut: 10 msec.

Description: Réglage du compte à rebours du temporisateur pour une entrée de commande CAT-2 de la prise USB (port COM standard).

CAT-3 RATE

Fonction: Réglage du débit en bauds pour une entrée de commande CAT-3 de la prise TUNER/LINEAR.

Valeurs disponibles: 4800 / 9600 / 19200 / 38400 / 115200 bps

Réglage par défaut: 38400 bps

CAT-3 TIME OUT TIMER

Fonction: Réglage du temporisateur TOT pour une entrée de commande CAT-3.

Valeurs disponibles: 10 / 100 / 1000 / 3000 (msec)

Réglage par défaut: 10 msec.

Description: Réglage du compte à rebours du temporisateur pour une entrée de commande CAT-3 de la prise TUNER/LINEAR.

QMB CH

Fonction: Nombre de paramètres de canaux de la banque de mémoire rapide.

Valeurs disponibles: 5ch / 10ch

Réglage par défaut: 5ch

Description: Réglage du nombre de canaux qui peuvent être enregistrés dans la banque de mémoire rapide.

BAND STACK

Fonction: Activation/désactivation de la fonction d'empilage de bande.

Valeurs disponibles: OFF/ON

Réglage par défaut: ON

Description:

ON: Active la fonction d'empilage de bande.

OFF: Désactive la fonction d'empilage de bande

MEM GROUP

Fonction: Réglage de la fonction du groupe de mémoire.

Valeurs disponibles: OFF / ON

Réglage par défaut: OFF

Description: Réglage de ce paramètre sur "ON" pour diviser les canaux de mémoire en 6 groupes.

TX TIME OUT TIMER

Fonction: Réglage du compte à rebours du temporisateur TOT.

Valeurs disponibles: OFF / 1 ~ 30 min

Réglage par défaut: 10 min

Description: Lorsque la fonction TOT est active, un bip est émis lorsqu'une émission continue approche de la durée définie. Environ 10 secondes plus tard, l'émetteur-récepteur est forcé de revenir au mode de réception.

MIC SCAN

Fonction: Activation de la fonction de balayage automatique du microphone.

Valeurs disponibles: OFF/ON

Réglage par défaut: ON

Description: Réglage du fonctionnement des touches UP/DWN sur le microphone.

ON: Commence à balayer automatiquement en appuyant sur la touche UP/DWN pendant 1 seconde ou plus (le balayage continue même après avoir relâché le bouton). Pour arrêter le balayage, appuyez à nouveau brièvement sur la touche UP/DWN ou appuyez sur le bouton PTT pour émettre.

OFF: Balaye seulement pendant que la touche UP/DWN est maintenue enfoncée. Pour arrêter le balayage, relâchez le bouton.

MIC SCAN RESUME

Fonction: Réglage de la fonction de reprise du balayage.

Valeurs disponibles: PAUSE/TIME

Réglage par défaut: TIME

Description:

PAUSE: Pendant le balayage automatique, le balayage est maintenu jusqu'à ce que le signal disparaisse.

TIME: Si le signal ne disparaît pas dans un délai de cinq secondes, le balayage reprend pour le canal actif suivant (fréquence).
S'il n'y a aucun signal, le balayage continue.

REF FREQ FINE ADJ

Fonction: Réglage de l'oscillateur de référence.

Valeurs disponibles: -25 - 0 - 25

Réglage par défaut: 0

Description: La fréquence peut être étalonnée en branchant un compteur de fréquence à l'émetteur-récepteur, ou en recevant une fréquence standard telle que WWV ou WWVH.

KEYBOARD LANGUAGE

Fonction: Sélection de la langue du clavier.

Valeurs disponibles: JAPONAIS / ANGLAIS (US)
ANGLAIS (UK) / FRANÇAIS
FRANÇAIS (CA) / ALLEMAND
PORTUGAIS
PORTUGAIS (BR)
ESPAGNOL / ESPAGNOL (AM.
LAT.) ITALIEN

Réglage par défaut: Dépend de la version de l'émetteur-récepteur.

MIC P1 / P2 / P3 / P4

Fonction: Les fonctions des touches [P1] / [P2] / [P3] / [P4] peuvent être attribuées aux autres fonctions.

Valeurs disponibles: LOCK / QMB / A/B / V/M /
TUNER / VOX/MOX / MODE /
ZIN_SPOT / SPLIT / FINE /
NAR / NB / DNR / FREQ UP /
FREQ DOWN / BAND UP /
BAND DOWN / ATT / IPO /
DNF / AGC

Réglage par défaut: MIC P1: LOCK
MIC P2: QMB
MIC P3: A/B
MIC P4: V/M

Description:

LOCK: Active/désactive le verrouillage du bouton principal.

QMB: Fonction QMB (Banque de mémoire rapide).

A/B: Permute les données de fréquences de VFO-A et VFO-B.

V/M: Alterne le réglage de fréquence entre VFO et le système de mémoire.

TUNER: Active/désactive le coupleur d'antenne intégré.

VOX/MOX: Appuyer pour activer/désactiver la fonction VOX. Maintenir enfoncé pour activer la fonction MOX.

MODE: Change le mode de fonctionnement.

ZIN SPOT: Appuyer pour activer la fonction de zéro automatique. Maintenir enfoncé pour activer l'effet local.

SPLIT: Fonction SPLIT.

FINE: Active/désactive le réglage fin.

NAR: Active/désactive Étroit.

NB: Active la fonction NB (suppresseur de bruit)

DNR: Active la fonction DNR (réduction de bruit numérique)

FREQ UP: Passe à une fréquence supérieure.

FREQ DOWN: Passe à une fréquence inférieure.

BAND UP: Passe à une bande de fonctionnement supérieure

BAND DOWN: Passe à une bande de fonctionnement inférieure.

ATT: Active/désactive le ATT (atténuateur).

IPO: Active le IPO.

DNF: Active/désactive le DNF (filtre Notch numérique).

AGC: Règle le temps de reprise du récepteur AGC.

MIC UP / MIC DOWN

Fonction: Les fonctions des touches [UP] / [DOWN] du microphone fourni peuvent être attribuées aux autres fonctions.

Valeurs disponibles: Comme pour MIC P1 à MIC P4 à gauche.

Réglage par défaut: UP: FREQ UP
DWN: FREQ DOWN

Description: Comme pour MIC P1 à MIC P4 à gauche

SCU-LAN10

Fonction: Sélection de l'utilisation de l'unité LAN "SCU-LAN10"

Valeurs disponibles: OFF/ON

Réglage par défaut: ON

Description:

ON: Quand le SCU-LAN10 est utilisé.

OFF: Quand le SCU-LAN10 n'est pas utilisé.

OPERATION SETTING - RX DSP -

IF NOTCH WIDTH

Fonction: Réglage de la caractéristique de largeur de bande d'atténuation du filtre notch FI DSP.

Valeurs disponibles: NARROW / WIDE

Réglage par défaut: WIDE

Description: Réglage de la caractéristique de largeur de bande d'atténuation du filtre notch FI DSP sur "NARROW" ou "WIDE".

NB REJECTION

Fonction: Sélection du niveau d'atténuation de bruit.

Valeurs disponibles: LOW / MID / HIGH

Réglage par défaut: MID

NB WIDTH

Fonction: Réglage de la durée de l'impulsion de suppression de bruit pour correspondre aux différents types de bruit compatibles avec la fonction de suppressor de bruit.

Valeurs disponibles: NARROW / MEDIUM / WIDE

Réglage par défaut: MEDIUM

Description: Réduction du bruit de longue durée ainsi que le bruits impulsifs en modifiant le réglage.

APF WIDTH

Fonction: Réglage de la bande passante du filtre de crête audio.

Valeurs disponibles: NARROW / MEDIUM / WIDE

Réglage par défaut: MEDIUM

Description: En mode CW, la fréquence centrale de crête APF est réglée en fonction de la fréquence CW PITCH et de la largeur de bande APF choisie. Pour écouter confortablement le signal désiré, sélectionnez l'une des trois largeurs de bande du filtre de crête.

CONTOUR LEVEL

Fonction: Réglage du GAIN du circuit CONTOUR.

Valeurs disponibles: -40 - 0 - 20

Réglage par défaut: -15

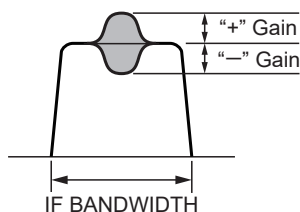

CONTOUR WIDTH

Fonction: Réglage de la largeur de bande ("Q") du circuit CONTOUR.

Valeurs disponibles: 1 - 11

Réglage par défaut: 10

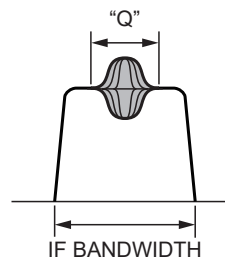

OPERATION SETTING

- TX AUDIO -

AMC RELEASE TIME

Fonction: Réglage de la vitesse de suivi du réglage de niveau AMC

Valeurs disponibles: FAST / MID / SLOW

Réglage par défaut: MID

Description: Réglage de la vitesse de suivi du niveau audio d'entrée de la fonction AMC.

PRMTRC EQ1 FREQ

Fonction: Réglage de la fréquence centrale de la gamme basse pour l'égaliseur paramétrique à 3 bandes.

Valeurs disponibles: OFF /100 - 700 (Hz)

Réglage par défaut: OFF

Description: Sélection de la fréquence centrale de la gamme basse de l'égaliseur paramétrique à 3 bandes par pas de 100 Hz entre "100 Hz et 700 Hz".

PRMTRC EQ1 LEVEL

Fonction: Réglage du gain pour la gamme basse de l'égaliseur paramétrique à 3 bandes.

Valeurs disponibles:-20 - 0 - 10 (dB)

Réglage par défaut: 5

Description: Réglage du gain pour la gamme basse de l'égaliseur paramétrique à 3 bandes entre "-20 dB" et "+10 dB".

PRMTRC EQ1 BWTH

Fonction: Réglage de la variation de largeur "Q" pour la gamme basse de l'égaliseur paramétrique à 3 bandes.

Valeurs disponibles: 0 - 10

Réglage par défaut: 10

Description: Sélection de la valeur de la largeur (Q) pour la gamme basse de l'égaliseur paramétrique à 3 bandes entre "0" et "10".

PRMTRC EQ2 FREQ

Fonction: Réglage de la fréquence centrale pour la gamme moyenne de l'égaliseur paramétrique à 3 bandes.

Valeurs disponibles: OFF /700 - 1500 (Hz)

Réglage par défaut: OFF

Description: Réglage de la fréquence centrale pour la gamme moyenne de l'égaliseur paramétrique à 3 bandes par pas de 100 Hz entre "700 Hz" et "1500 Hz".

PRMTRC EQ2 LEVEL

Fonction: Réglage du gain pour la gamme moyenne de l'égaliseur paramétrique à 3 bandes.

Valeurs disponibles:-20 - 0 - 10 (dB)

Réglage par défaut: 5

Description: Sélection du réglage du gain pour la gamme moyenne de l'égaliseur paramétrique à 3 bandes entre "-20 dB" et "+10 dB".

PRMTRC EQ2 BWTH

Fonction: Réglage de la variation de largeur "Q" pour la gamme moyenne de l'égaliseur paramétrique à 3 bandes.

Valeurs disponibles: 0 - 10

Réglage par défaut: 10

Description: Sélection de la largeur "Q" pour la gamme moyenne de l'égaliseur paramétrique à 3 bandes entre "0" et "10".

PRMTRC EQ3 FREQ

Fonction: Réglage de la fréquence centrale pour la gamme haute de l'égaliseur paramétrique à 3 bandes.

Valeurs disponibles: OFF /1500 - 3200 (Hz)

Réglage par défaut: OFF

Description: Sélection du réglage de la fréquence centrale pour la gamme haute de l'égaliseur paramétrique à 3 bandes entre "1500 Hz" et "3200 Hz".

PRMTRC EQ3 LEVEL

Fonction: Réglage du gain pour la gamme haute de l'égaliseur paramétrique à 3 bandes.

Valeurs disponibles:-20 - 0 - 10 (dB)

Réglage par défaut: +5

Description: Sélection du réglage du gain pour la gamme haute de l'égaliseur paramétrique à 3 bandes entre "-20 dB" et "+10 dB".

PRMTRC EQ3 BWTH

Fonction: Sélection du réglage de la largeur "Q" pour la gamme haute de l'égaliseur paramétrique à 3 bandes.

Valeurs disponibles: 0 - 10

Réglage par défaut: 10

Description: Sélection du réglage de la largeur "Q" pour la gamme haute de l'égaliseur paramétrique à 3 bandes entre "0" et "10".

P PRMTRC EQ1 FREQ

Fonction: Sélection de la fréquence centrale pour la gamme basse de l'égaliseur paramétrique à 3 bandes lorsque le processeur vocal est activé.

Valeurs disponibles: OFF /100 - 700 (Hz)

Réglage par défaut: OFF

Description: Activation lorsque le processeur vocal est réglé sur "ON". Réglage de la fréquence centrale pour la gamme basse de l'égaliseur paramétrique à 3 bandes par pas de 100 Hz entre "100 Hz" et "700 Hz".

P PRMTRC EQ1 LEVEL

Fonction: Sélection du réglage du gain pour la gamme basse de l'égaliseur paramétrique à 3 bandes lorsque le processeur vocal est activé.

Valeurs disponibles: -20 - 0 - 10 (dB)

Réglage par défaut: 0

Description: Activation lorsque le processeur vocal est réglé sur "ON" et réglage du gain pour la gamme basse de l'égaliseur paramétrique à 3 bandes entre "-20 dB" et "+10 dB".

P PRMTRC EQ1 BWTH

Fonction: Sélection de la largeur ("Q") pour la gamme basse de l'égaliseur paramétrique à 3 bandes lorsque le processeur vocal est activé.

Valeurs disponibles: 0 - 10

Réglage par défaut: 2

Description: Activation lorsque le processeur vocal est réglé sur "ON" et réglage de la largeur ("Q") pour la gamme basse de l'égaliseur paramétrique à 3 bandes entre "1" et "10".

P PRMTRC EQ2 FREQ

Fonction: Sélection de la fréquence centrale pour la gamme moyenne de l'égaliseur paramétrique à 3 bandes lorsque le processeur vocal est activé.

Valeurs disponibles: OFF /700 - 1500 (Hz)

Réglage par défaut: OFF

Description: Sélection de la fréquence centrale pour la gamme moyenne de l'égaliseur paramétrique à 3 bandes par pas de 100 Hz entre "700 Hz" et "1500 Hz" lorsque le processeur vocal est activé.

P PRMTRC EQ2 LEVEL

Fonction: Réglage du gain pour la gamme moyenne de l'égaliseur paramétrique à 3 bandes lorsque le processeur vocal est activé.

Valeurs disponibles: -20 - 0 - 10 (dB)

Réglage par défaut: 0

Description: Sélection du réglage du gain pour la gamme moyenne de l'égaliseur paramétrique à 3 bandes entre "-20 dB" et "+10 dB" lorsque le processeur vocal est activé.

P PRMTRC EQ2 BWTH

Fonction: Réglage de la largeur ("Q") pour la gamme moyenne de l'égaliseur paramétrique à 3 bandes lorsque le processeur vocal est activé.

Valeurs disponibles: 0 - 10

Réglage par défaut: 1

Description: Activation lorsque le processeur vocal est réglé sur "ON" et sélection du réglage de la largeur ("Q") pour la gamme moyenne de l'égaliseur paramétrique à 3 bandes entre "0" et "10".

P PRMTRC EQ3 FREQ

Fonction: Réglage de la fréquence centrale pour la gamme haute de l'égaliseur paramétrique à 3 bandes lorsque le processeur vocal est activé.

Valeurs disponibles: OFF /1500 - 3200 (Hz)

Réglage par défaut: OFF

Description: Activation lorsque le processeur vocal est réglé sur "ON" et sélection du réglage de la fréquence centrale pour la gamme haute de l'égaliseur paramétrique à 3 bandes par pas de 100 Hz entre "1500 Hz" et "3200 Hz".

P PRMTRC EQ3 LEVEL

Fonction: Réglage du gain pour la gamme haute de l'égaliseur paramétrique à 3 bandes lorsque le processeur vocal est activé.

Valeurs disponibles: -20 - 0 - 10 (dB)

Réglage par défaut: 0

Description: Activation lorsque le processeur vocal est réglé sur "ON" et sélection du réglage du gain pour la gamme haute de l'égaliseur paramétrique à 3 bandes entre "-20 dB" et "+10 dB".

P PRMTRC EQ3 BWTH

Fonction: Réglage de la largeur ("Q") pour la gamme haute de l'égaliseur paramétrique à 3 bandes lorsque le processeur vocal est activé.

Valeurs disponibles: 0 - 10

Réglage par défaut: 1

Description: Activation lorsque le processeur vocal est réglé sur "ON" et sélection de la largeur ("Q") pour la gamme haute de l'égaliseur paramétrique à 3 bandes entre "0" et "10".

OPERATION SETTING - TX GENERAL -

HF MAX POWER

Fonction: Réglage de la puissance de sortie RF d'émission de la bande HF.

Valeurs disponibles: 5 - 100W

Réglage par défaut: 100W

50M MAX POWER

Fonction: Réglage de la puissance de sortie RF d'émission de la bande 50 MHz.

Valeurs disponibles: 5 - 100W

Réglage par défaut: 100W

70M MAX POWER

Fonction: Réglage de la puissance de sortie RF d'émission de la bande 70 MHz.

Valeurs disponibles: 5 - 50W

Réglage par défaut: 50W

AM MAX POWER

Fonction: Réglage de la puissance de sortie RF d'émission du mode AM.

Valeurs disponibles: 5 - 25W

Réglage par défaut: 25W

VOX SELECT

Fonction: Sélection de la fonction de l'opération VOX

Valeurs disponibles: MIC / USB / REAR

Réglage par défaut: MIC

Description:

MIC: Fonctionne via l'entrée de la prise MIC (microphone).

USB: Fonctionne via l'entrée de la prise USB.

REAR: Fonctionne via l'entrée de la prise RTTY/DATA.

EMERGENCY FREQ TX

Fonction: Active le fonctionnement TX/RX sur le Canal d'Urgence de l'Alaska, 5167.5 kHz.

Valeurs disponibles: OFF/ON

Réglage par défaut: OFF

Description: Lorsque cet élément de menu est réglé sur "ON", la fréquence caractéristique de 5167.5 kHz est activée. Le Canal d'urgence pour l'Alaska se trouve entre le canal de mémoire PMS "M-P9U (ou 5-10)" et le canal de mémoire "M-01".

Important: L'utilisation de cette fréquence est réservée aux stations émettant en Alaska ou à proximité, et uniquement en cas d'urgence (jamais pour des opérations de routine). Voir §97.401(c) des Réglementations FCC.

TX INHIBIT

Fonction: Activation/désactivation de la fonction TX INHIBIT.

Valeurs disponibles: OFF/ON

Réglage par défaut: OFF

Description:

ON: Active la fonction TX INHIBIT.

OFF: Désactive la fonction TX INHIBIT.

METER DETECTOR

Fonction: Réglage de l'affichage du PO-mètre.

Valeurs disponibles: AVERAGE / PEAK

Réglage par défaut: AVERAGE

Description: Sélection de la méthode d'indication de la puissance de sortie d'émission

AVERAGE: Affiche la puissance d'émission moyenne. (Même si la puissance d'émission est 100 W, l'indicateur monte rarement à 100 W).

PEAK: Affiche la puissance d'émission maximale. (lorsque la puissance de sortie d'émission est 100 W, l'indicateur monte à 100 W).

OPERATION SETTING - TUNING -

SSB/CW DIAL STEP

Fonction: Réglage de la vitesse d'accord du bouton principal en mode SSB et CW.

Valeurs disponibles: 5 / 10 / 20 (Hz)

Réglage par défaut: 20Hz

RTTY/PSK DIAL STEP

Fonction: Réglage de la vitesse d'accord du bouton principal en mode RTTY et PSK.

Valeurs disponibles: 5 / 10 / 20 (Hz)

Réglage par défaut: 10Hz

CH STEP

Fonction: Sélection des incréments d'accord pour le bouton principal.

Valeurs disponibles: 1 / 2.5 / 5 / 10 (kHz)

Réglage par défaut: 5kHz

AM CH STEP

Fonction: Sélection des incréments d'accord pour le bouton principal dans le mode AM.

Valeurs disponibles: 2.5 / 5 / 9 / 10 / 12.5 / 25 (kHz)

Réglage par défaut: 5kHz

FM CH STEP

Fonction: Sélection des incréments d'accord pour le bouton principal dans le mode FM.

Valeurs disponibles: 5/6,25/10/12,5/20/25 kHz)

Réglage par défaut: 5kHz

MAIN STEPS PER REV.

Fonction: Réglage des pas par rotation du bouton principal.

Valeurs disponibles: 50 / 100 / 200

Réglage par défaut: 200

DISPLAY SETTING - DISPLAY -

MY CALL

Fonction: Programmation d'un indicatif ou d'un nom.

Valeurs disponibles: Jusqu'à 12 caractères
alphanumériques

Réglage par défaut: FT-710

Description: Définition des caractères à afficher sur l'écran d'accueil à la mise sous tension.

MY CALL TIME

Fonction: Réglage de la durée d'affichage des caractères enregistrés dans "MY CALL".

Valeurs disponibles: OFF / 1 / 2 / 3 / 4 / 5 (sec)

Réglage par défaut: 1 sec

Description: Réglage de la durée pendant laquelle "My Call" est affiché sur l'écran d'accueil après la mise sous tension.

POP-UP TIME

Fonction: Réglage de la durée d'affichage de l'écran contextuel lors du réglage des différentes fonctions.

Valeurs disponibles: FAST / MID / SLOW

Réglage par défaut: MID

Description:

FAST: Durée d'affichage de l'écran contextuel plus court que la normale.

MID: Durée d'affichage de l'écran contextuel normale.

SLOW: Durée d'affichage de l'écran contextuel plus longue que la normale.

SCREEN SAVER

Fonction: Réglage de la durée avant l'activation de l'économiseur d'écran.

Valeurs disponibles: OFF / 15 / 30 / 60 (min)

Réglage par défaut: 60min

Description: Si l'émetteur-récepteur n'est pas utilisé pendant la durée déterminée, un économiseur d'écran est activé pour éviter que l'écran TFT brûle.

LED DIMMER

Fonction: Réglage de la luminosité des LED des touches.

Valeurs disponibles: OFF / 1 - 20

Réglage par défaut: 20

Description: Plus le réglage est élevé, plus l'éclairage devient lumineux.

Note: Les LED de l'interrupteur d'alimentation, de [VOX/MOX], et de BUSY/TX restent allumées, même lorsque la luminosité est réglée sur OFF.

MOUSE POINTER SPEED

Fonction: Réglage de la vitesse du mouvement du pointeur de la souris

Valeurs disponibles: 0 - 20

Réglage par défaut: 10

Description: Plus le réglage est haut, pour le pointeur de la souris se déplace rapidement.

DISPLAY SETTING - SCOPE -

RBW

Fonction: Réglage de la résolution de l'affichage de l'analyseur de spectre.

Valeurs disponibles: HIGH / MID / LOW

Réglage par défaut: HIGH

Description: Lorsque le réglage est HIGH, l'image est divisée avec précision.

SCOPE CTR

Fonction: Réglage du centre de l'écran du scope et de la position de repère.

Valeurs disponibles: FILTER / CARRIER

Réglage par défaut: CARRIER

Description:

FILTER: Par rapport au centre du filtre.

CAR POINT: Basé sur les points de la porteuse de signal.

2D DISP SENSITIVITY

Fonction: Modification de la sensibilité de l'affichage en cascade.

Valeurs disponibles: NORMAL / HI

Réglage par défaut: HI

Description:

NORMAL: Affichage à sensibilité normale.

HI: Affichage à sensibilité élevée.

3DSS DISP SENSITIVITY

Fonction: Modification de la sensibilité de l'affichage 3DSS.

Valeurs disponibles: NORMAL / HI

Réglage par défaut: HI

Description:

NORMAL: Affichage à sensibilité normale.

HI: Affichage à sensibilité élevée.

DISPLAY SETTING - VFO IND COLOR -

VMI COLOR VFO-A

Fonction: Réglage de la couleur du VMI (indicateur de mode VFO) pendant le fonctionnement sur VFO-A.

Valeurs disponibles: BLEU / VERT / ROUGE / AUCUNE

Réglage par défaut: BLEU

VMI COLOR VFO-B

Fonction: Réglage de la couleur du VMI (indicateur de mode VFO) pendant le fonctionnement sur VFO-B.

Valeurs disponibles: BLEU / VERT / ROUGE / AUCUNE

Réglage par défaut: VERT

VMI COLOR MEMORY

Fonction: Réglage de la couleur du VMI (indicateur de mode VFO) pendant le fonctionnement dans le mode mémoire

Valeurs disponibles: BLEU / VERT / BLANC / AUCUNE

Réglage par défaut: BLANC

VMI COLOR CLAR

Fonction: Réglage de la couleur du VMI (indicateur de mode VFO) pendant le fonctionnement dans le mode mémoire

Valeurs disponibles: ROUGE / AUCUNE

Réglage par défaut: ROUGE

DISPLAY SETTING - EXT MONITOR -

EXT DISPLAY

Fonction: Réglage de la sortie du signal vidéo de la borne EXT-DISPLAY sur le panneau arrière.

Valeurs disponibles: OFF/ON

Réglage par défaut: OFF

Description:

OFF: Aucune sortie de signal vidéo.

ON: Un signal vidéo est émis.

PIXEL

Fonction: Sélection de la résolution de l'écran du moniteur vidéo externe.

Valeurs disponibles: 800x480 / 800x600

Réglage par défaut: 800x480

EXTENSION SETTING - DATE & TIME -

DAY

Réglage de la date (jour).

MONTH

Réglage de la date (mois).

YEAR

Réglage de la date (année).

HOUR

Réglage de l'heure (heure).
Réglage au format 24 heures.

MINUTE

Réglage de l'heure (minutes).

EXTENSION SETTING - SD CARD -

MEM LIST LOAD

Fonction: Chargement des informations des canaux de mémoire sauvegardées sur la carte mémoire SD dans l'émetteur-récepteur.

MEM LIST SAVE

Fonction: Sauvegarde des informations des canaux de mémoire sur la carte mémoire SD.

MENU LOAD

Fonction: Chargement des informations du menu de configuration sauvegardées sur la carte mémoire SD dans l'émetteur-récepteur.

MENU SAVE

Fonction: Sauvegarde des informations du menu de configuration sur la carte mémoire SD.

INFORMATIONS

Fonction: Affichage des informations de la carte mémoire SD.

Description: Affichage de la capacité totale et l'espace libre de la carte mémoire SD.

FIRMWARE UPDATE

Fonction: Mise à jour du firmware du FT-710

Description: Lorsqu'une nouvelle mise à jour du firmware est disponible pour le FT-710, allez sur le site YAESU pour télécharger les données de programmation et mettez à jour le firmware du FT-710.

FORMAT

Fonction: Formatage (initialisation) de la carte mémoire SD.

Description: Formatage d'une carte mémoire micro SD à utiliser avec cet émetteur-récepteur.

EXTENSION SETTING - SOFT VERSION -

Description: Affichage de la version logicielle.

EXTENSION SETTING - CALIBRATION -

CALIBRATION

Fonction: Affichage de l'étalonnage de position de contact.

Description: Si la position du toucher et le fonctionnement sont différents, c'est à dire si le toucher ne fonctionne pas ou une autre fonction fonctionne, étalonnez la position de toucher de l'écran TFT.

1. Sélectionnez [CALIBRATION] puis appuyez sur le bouton [FUNC].
2. Touchez [DONE].
3. Touchez "+" en haut à gauche de l'écran.
4. Touchez "+" affiché dans un autre endroit.
5. Répétez l'étape 3 puis touchez "+" au centre de l'écran pour terminer l'étalonnage.

EXTENSION SETTING - RESET -

MEMORY CLEAR

Fonction: Réinitialisation de la mémoire

Description: Seules les informations enregistrées dans le canal de mémoire sont initialisées (toutes effacées).



Le contenu du canal de mémoire "M-01" revient au réglage initial "7.000.000 MHz, LSB" et ne peut pas être supprimé.



Les informations de la mémoire peuvent être sauvegardées sur la carte SD.

MENU CLEAR

Fonction: Réinitialisation du menu de configuration

Description: Seul le contenu du menu de configuration est initialisé (réglage par défaut).



Les informations du menu de configuration peuvent être sauvegardées sur la carte SD.

ALL RESET

Fonction: TOUT réinitialiser

Description: La mémoire, le menu de configuration et tous les autres paramètres sont initialisés et configurés au réglage par défaut.

Accessoires en option

Coupleur d'antenne automatique externe FC-40 (pour antenne filaire)

Le FC-40 utilise le circuit de commande intégré à l'émetteur-récepteur, qui permet à l'opérateur de régler et de contrôler le fonctionnement automatique du FC-40, qui est installé près du point d'alimentation de l'antenne. Le FC-40 utilise des composants thermiquement stables spécialement sélectionnés et est logé dans un boîtier étanche conçu pour résister aux conditions ambiantes sévères et garantir une grande fiabilité.

L'association de composants de commutation à semi-conducteurs et de relais grande vitesse sélectionnés avec soin permet au FC-40 de s'adapter à une grande variété d'antennes dans un ROS de 2:1 sur n'importe quelle fréquence de bande amateur (de 160 à 6 mètres), généralement en moins de huit secondes. La puissance de l'émetteur nécessaire à l'adaptation peut être aussi faible que 4-60 watts, et les réglages d'adaptation sont automatiquement enregistrés dans la mémoire pour pouvoir être rappelés instantanément lorsque la même plage de fréquence est sélectionnée ultérieurement.

Consultez le manuel d'utilisation du FC-40 pour des instructions détaillées.



En fonction de l'installation et de l'emplacement de certaines antennes, il n'est pas toujours possible de régler un ROS faible.

• Interconnexions au FT-710

Après avoir installé le FC-40, branchez les câbles du FC-40 dans les prises ANT et TUNER du panneau arrière de l'émetteur-récepteur FT-710.



Désactivez d'abord l'interrupteur d'alimentation extérieur et l'interrupteur d'alimentation du FT-710 avant de brancher les câbles.

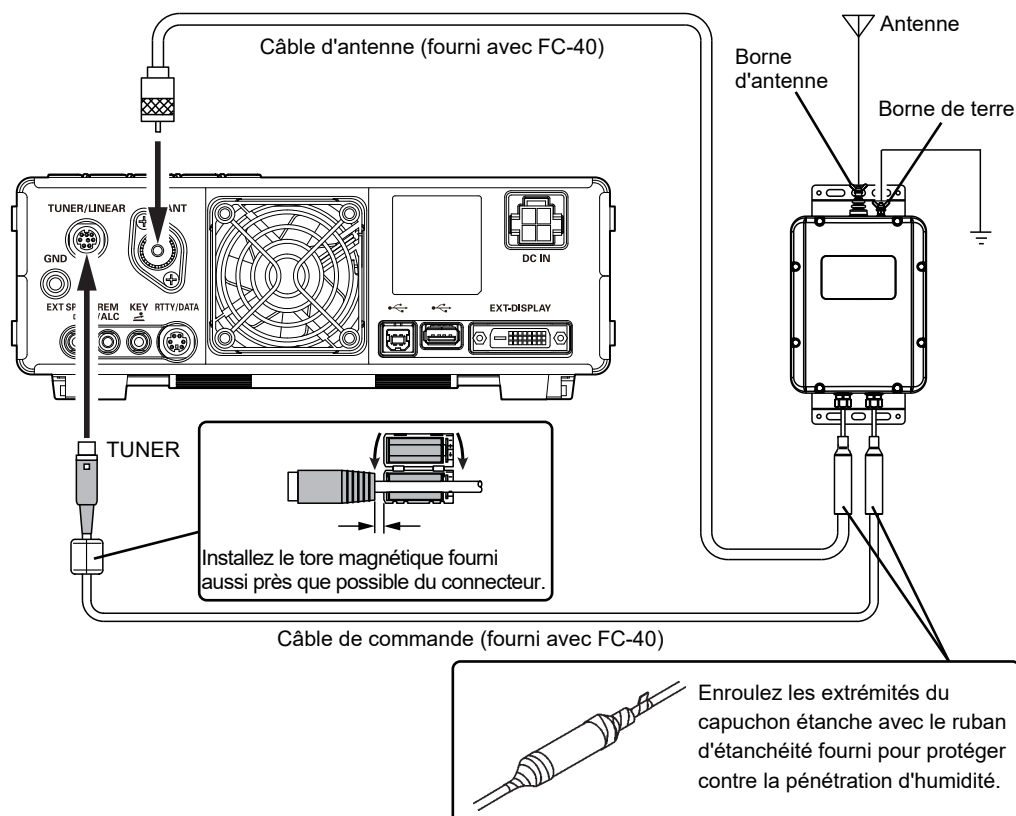

• Configuration de l'émetteur-récepteur

Le coupleur d'antenne automatique FC-40 en option permet l'accord automatique d'un câble coaxial pour présenter une impédance nominale de 50 Ohms à la prise ANT du FT-710.

Avant que l'accord puisse commencer, le FT-710 doit être configuré pour reconnaître que le FC-40 est utilisé. La configuration est effectuée avec le mode Menu de configuration:

1. Appuyez sur le bouton [FUNC].
2. Sélectionnez [OPERATION SETTING] → [GENERAL] → [TUNER TYPE SELECT].
3. Tournez le bouton [FUNC] ou touchez "<" ou ">" de chaque côté de la valeur pour sélectionner "EXT".
4. Appuyez sur le bouton [FUNC] ou attendez environ 3 secondes pour enregistrer le réglage.
5. Touchez plusieurs fois [BACK] pour revenir au fonctionnement normal.

• Procédure d'accord

1. Appuyez sur la touche [TUNE].
Une icône "TUNE" s'affiche et la fonction d'accord est activée.

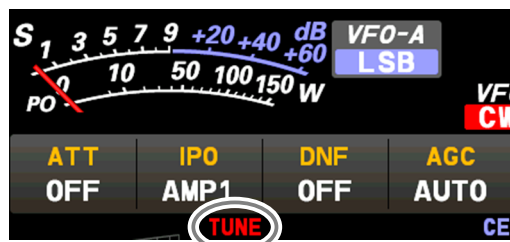
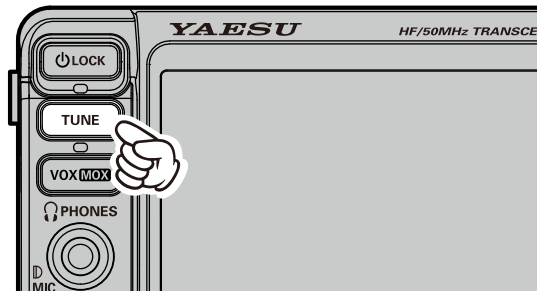

2. Maintenez la touche [TUNE] enfoncée pour lancer l'accord automatique.
 - L'émetteur est activé et l'icône "TUNER" clignote pendant que l'accord est en cours.
 - Lorsque le point d'accord optimal est obtenu, l'émetteur-récepteur revient à la réception et l'icône "TUNER" s'allume à nouveau fixement (au lieu de clignoter).

- Veillez à brancher une prise de terre efficace à la borne GND du FC-40.
- Le signal porteur émet en continu pendant que la procédure d'accord est en cours. Veuillez contrôler la fréquence de fonctionnement avant de commencer la procédure d'accord. Veillez à ne pas interférer avec d'autres opérateurs qui peuvent déjà utiliser la fréquence.
- Il est normal d'entendre le bruit des relais pendant que la procédure d'accord est en cours.
- Si l'impédance ne peut pas être adaptée par le FC-40 à plus de 2:1, et si l'icône "HI-SWR" clignote, le microprocesseur ne conservera pas les données d'accord pour cette fréquence, car le FC-40 suppose que vous allez ajuster ou réparer votre système d'antenne pour corriger la condition de ROS élevé.

Systeme d'antenne à accord actif (ATAS-120A)

ATAS-120A est une antenne à coupleur automatique multibande qui peut être utilisée sur les bandes radioamateurs de la bande HF à la bande UHF ((7/14/21/28(29) /50/144/430). Grâce à un mécanisme à accord actif, l'accord peut être effectué automatiquement par le signal de commande provenant du FT-710. Consultez le manuel d'utilisation ATAS-120A pour le montage et l'installation de l'antenne ATAS-120A.



En fonction de l'installation et de l'emplacement de certaines antennes, il n'est pas toujours possible de régler un ROS faible.

• Interconnexions au FT-710

Raccordez l'antenne "ATAS-120A" à la borne ANT du FT-710 avec un câble coaxial, comme indiqué dans le schéma ci-dessous.



- Désactivez d'abord l'interrupteur d'alimentation extérieur et l'interrupteur d'alimentation du FT-710 avant de brancher les câbles.
- Ne branchez pas et ne débranchez pas le connecteur du câble d'antenne avec des mains mouillées. Ne branchez pas et ne débranchez pas le connecteur pendant l'émission. Cela pourrait causer un choc électrique, des blessures, etc.
- Une mise à la terre est nécessaire pour l'antenne ATAS-120A. Vérifiez que la base de l'antenne est en contact avec la carrosserie du véhicule pour assurer une bonne mise à la terre.

• Procédure d'accord

L'accord de l'antenne ATAS-120A se fait automatiquement.

Lorsque l'antenne **ATAS-120A** est utilisée pour la première fois ou lorsque l'accord est effectué pour la première fois après la réinitialisation du FT-710, l'accord ne se fait pas pendant environ 1 minute, jusqu'à ce que le FT-710 reconnaisse l'antenne **ATAS-120A** même si la touche [TUNE] est enfoncée. L'accord se fait après la reconnaissance de l'antenne **ATAS-120A**.

Appuyez sur la touche [TUNE] pour lancer la procédure d'accord automatique.

- L'émetteur est activé et l'icône "ATAS" clignote pendant que l'accord est en cours.
- Lorsque le point d'accord optimal est obtenu, l'émetteur-récepteur revient à la réception et l'icône "ATAS" s'allume à nouveau fixement (au lieu de clignoter).

• Configuration de l'émetteur-récepteur

Avant que l'accord puisse commencer, le FT-710 doit être configuré pour reconnaître que l'antenne ATAS-120A est utilisée.

La configuration est effectuée avec le mode Menu de configuration:

1. Appuyez sur le bouton [FUNC].
2. Sélectionnez [OPERATION SETTING] → [GENERAL] → [TUNER TYPE SELECT].
3. Tournez le bouton [FUNC] ou touchez "<" ou ">" de chaque côté de la valeur pour sélectionner "ATAS".
4. Appuyez sur le bouton [FUNC] ou attendez environ 3 secondes pour enregistrer le réglage.
5. Touchez plusieurs fois [BACK] pour revenir au fonctionnement normal.

L'icône "ATAS" s'affiche sur l'écran.

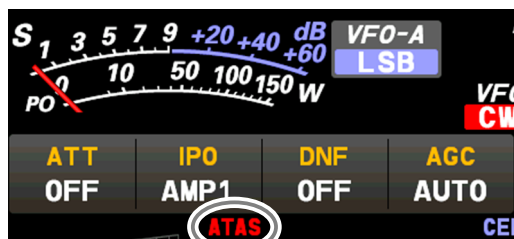

- Le signal porteur émet en continu pendant que la procédure d'accord est en cours. Veuillez contrôler la fréquence de fonctionnement avant de commencer la procédure d'accord. Veuillez à ne pas interférer avec d'autres opérateurs qui peuvent déjà utiliser la fréquence.
- Vérifiez les conditions de mise à la terre et d'installation si l'icône "Hi-SWR" clignote (l'accord ne peut pas être effectué).

• Accord manuel

L'accord de l'antenne ATAS-120A peut être effectué manuellement.

Appuyez sur l'interrupteur PTT sur le micro pour émettre puis appuyez sur le bouton UP/DOWN sur le micro pour régler l'antenne jusqu'à ce que l'indicateur affiche le ROS minimum.

L'indicateur sur l'écran passe automatiquement à l'indicateur ROS (SWR).

Interrupteurs de commande à distance FH-2

Le clavier de télécommande FH-2 en option permet d'enregistrer et de transmettre des messages vocaux (mémoire vocale). Le FH-2 est aussi la commande du manipulateur de mémoire de contest pendant le trafic en CW.

- Les modes SSB / AM / FM ont cinq canaux de mémoire vocale (de 90 secondes chaque) pour le stockage et la lecture d'enregistrements vocaux.
- Le manipulateur de mémoire CW a 5 canaux pour la mémoire MESSAGE et la mémoire TEXTE chaque.

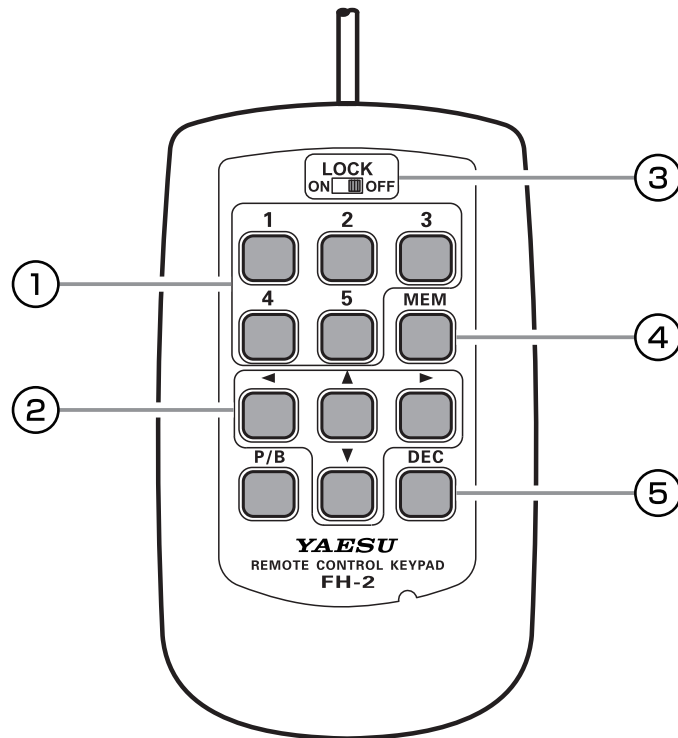

① Mémoire vocale: 5 canaux de mémoire pour le manipulateur de mémoire

Dans le cas de la mémoire vocale, il est possible d'enregistrer jusqu'à 90 secondes d'audio sur chaque canal.

La "Mémoire MESSAGE" et la "Mémoire TEXTE" sont disponibles pour le manipulateur de mémoire de contest.

Chaque canal de "Mémoire MESSAGE" est capable de conserver un message CW de 50 caractères en utilisant la norme PARIS pour les caractères et la longueur des mots.

Chaque canal de "Mémoire TEXTE" est capable de conserver un maximum de 50 caractères.

② Touches du curseur

Pendant la programmation du manipulateur de mémoire de contest, ces touches permettent de déplacer le curseur et de sélectionner les caractères de texte.

Le curseur peut être déplacé dans 4 directions différentes (haut/bas/droite/gauche).

NOTE: Généralement, ces touches sont utilisées pour changer la fréquence VFO. Appuyez sur les touches [▲]/[▼] pour modifier la fréquence avec les mêmes incréments que les interrupteurs [UP]/[DWN] du microphone. Appuyez sur les touches [◀]/[▶] pour modifier la fréquence par pas de 100 kHz.

③ Interrupteur LOCK

Les touches du clavier FH-2 peuvent être verrouillées en réglant cet interrupteur sur "ON".

④ Touche MEM

Appuyez sur cette touche pour enregistrer une mémoire vocale ou une mémoire de manipulateur de contest.

⑤ Touche DEC

Si vous utilisez la fonction de numéro de contest séquentiel du manipulateur de contest, appuyez sur cette touche pour décrétement (diminuer) le numéro de contest actuel d'un chiffre (ex. du n° 198 au n° 197, etc.)

*Aucune fonction n'est attribuée à la touche [P/B].

Poignée de transport MHG-1



- N'installez pas les vis de fixation du MHG-1 fournies si vous n'installez pas le MHG-1.
- N'utilisez pas une vis incorrecte pour fixer le MHG-1 ! Une vis incorrecte peut causer un "court-circuit" dans les circuits internes et gravement endommager l'appareil.

Vissez la poignée de transport au FT-710 avec les vis fournies.

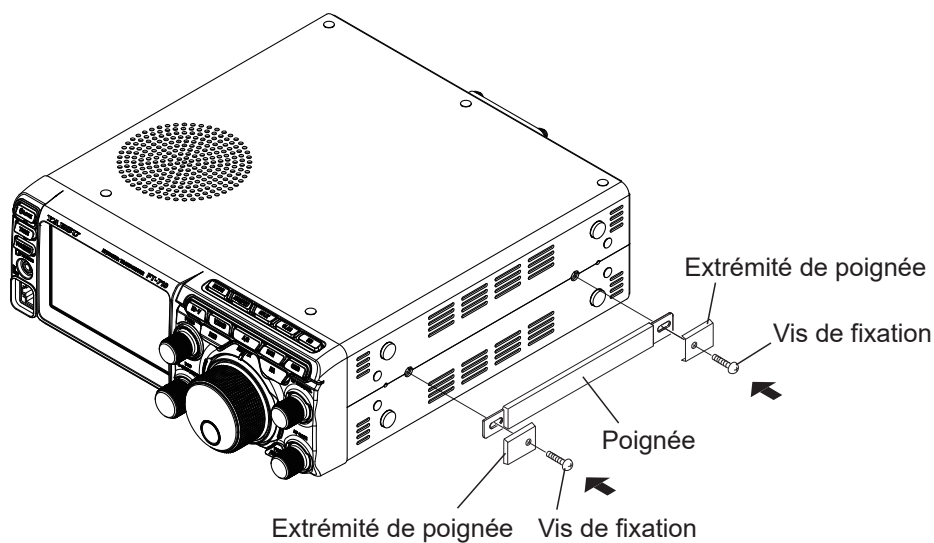

Support de montage SMB-209



- N'installez pas les vis de fixation du SMB-209 fournies si vous n'installez pas le SMB-209.
- N'utilisez pas une vis incorrecte pour fixer le SMB-209 ! Une vis incorrecte peut causer un "court-circuit" dans les circuits internes et gravement endommager l'appareil.

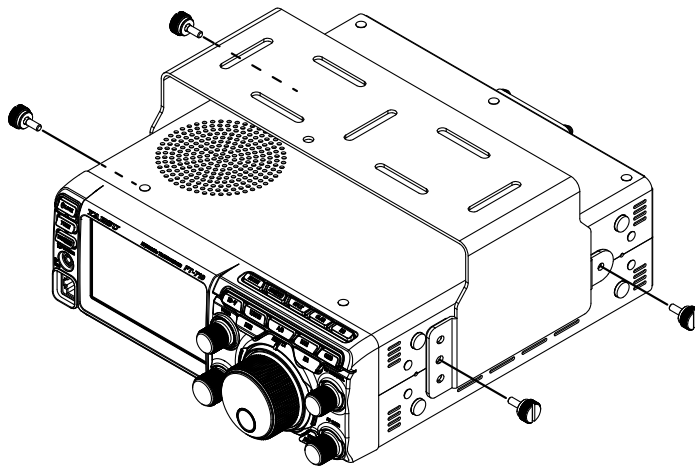

Réinitialisation du microprocesseur

Les canaux de mémoire, les menus de configuration et différents paramètres peuvent être initialisés et ramenés à leur configuration d'usine.

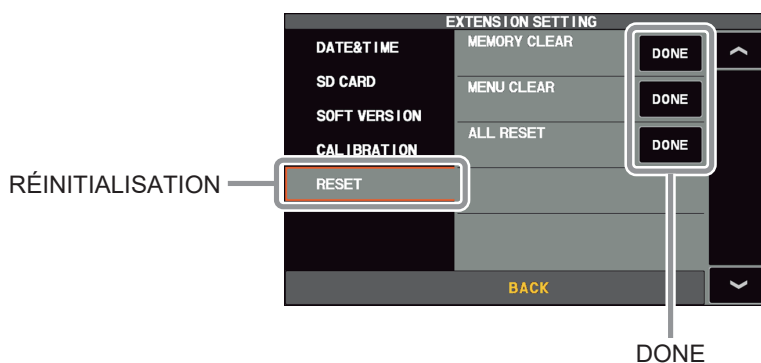
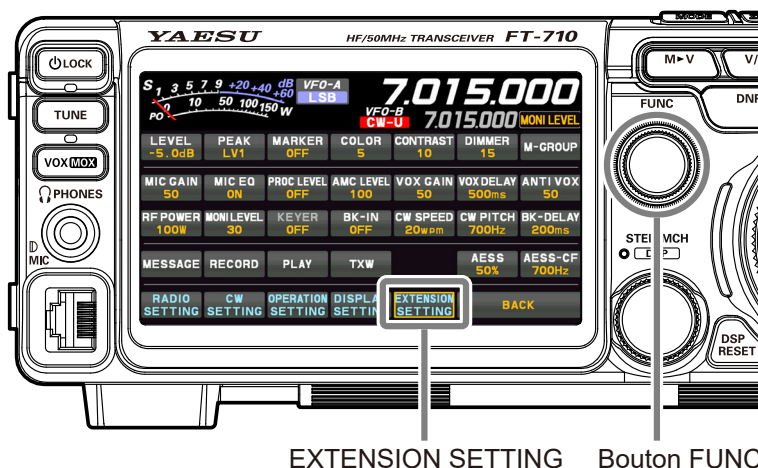

1. Affichez l'écran de sélection des éléments à réinitialiser.
Appuyez sur le bouton [FUNC] → touchez [EXTENSION SETTING] → touchez [RESET]
2. Touchez "DONE" sur l'élément que vous souhaitez réinitialiser (voir ci-dessous).
Ou sélectionnez un élément avec le bouton [FUNC] et appuyez sur le bouton [FUNC].
Un écran de confirmation s'affiche pour l'exécution de la réinitialisation.

MEMORY CLEAR (Réinitialisation de la mémoire)

Seul le contenu du canal de mémoire est initialisé (configuration d'usine).

Toutes les informations enregistrées seront effacées, mais le canal M-01 reviendra à la configuration initiale de 7.00.000 MHz, LSB.

MENU CLEAR (Réinitialisation du menu de configuration)

Seul le contenu du menu de configuration est ramené aux valeurs par défaut (paramètres d'usine).

ALL RESET (Réinitialisation de tous les paramètres)

Initialise tous les paramètres de cet appareil, y compris les différents paramètres, mémoires et menus de configuration, et rétablit les paramètres d'usine.

3. Touchez [OK] ou sélectionnez [OK] avec le bouton [FUNC] puis appuyez sur le bouton [FUNC] pour effectuer la réinitialisation.
Pour annuler la réinitialisation, touchez [CANCEL] ou sélectionnez [CANCEL] avec le bouton [FUNC] puis appuyez sur le bouton [FUNC].
4. L'appareil est mis hors tension puis est remis sous tension automatiquement.
La réinitialisation est terminée.

Spécifications

Général

Plages de fréquence Tx :	1.8 MHz - 54 MHz (bandes radioamateurs seulement) 70 MHz - 70.5 MHz (bandes radioamateurs du Royaume-Uni seulement)
Plage de fréquence Rx :	30 kHz - 75 MHz (fonctionnement) 1.8 MHz - 29.699999 MHz (performance spécifiée, bandes radioamateurs seulement) 50 MHz - 53.999999 MHz (performance spécifiée, bandes radioamateurs seulement) 70 MHz - 70.499999 MHz (performance spécifiée, bandes radioamateurs du Royaume-Uni seulement)
Modes d'émission :	A1A (CW), A3E (AM), J3E (LSB, USB), F3E (FM),
Pas de fréquence :	1*/5/10/20Hz (CW, SSB, AM), 100Hz (FM) *FINE tuning "ON"
Impédance de l'antenne :	50 Ω , asymétrique (coupleur d'antenne désactivé) 16,7 - 150 Ohms, déséquilibré (coupleur activé, bandes radioamateurs 1.8 – 29.7 MHz) 25 - 100 Ohms, déséquilibré (tuner activé, bandes radioamateurs 50 MHz)
Plage de température de fonctionnement :	+32 °F à +122 °F (-0 °C à +50 °C)
Stabilité de fréquence :	± 0.5 ppm (après 1 minute de +32 °F à +122 °F [-0 °C à +50 °C])
Tension d'alimentation :	DC 13,8 V \pm 15 % (terre négative)
Consommation d'énergie (approx.)	Rx (aucun signal) 1,8 A Rx (signal présent) 2,2 A Tx (100W) 21A
Dimensions (LxHxP) :	9,4" x 3,1" x 9,7" (239 x 80 x 247 mm)
Poids (approx.) :	9,92 lb (4,5 kg)

Émetteur

Puissance de sortie :	5 - 100W (porteuse AM 5 - 25W)
Types de modulation :	J3E, (SSB), équilibré A3E (AM): Niveau bas (étage initial) F3E (FM): Réactance variable
Déviation FM maximum :	± 5.0 kHz / ± 2.5 kHz (étroit)
Rayonnement parasite :	Plus de -50 dB (bandes radioamateur 1.8 MHz - 29.7 MHz) Plus de -63dB (bande radioamateur 50 MHz : 100W)
Suppression de la porteuse SSB :	Au moins 60 dB au-dessous de la sortie de crête
Suppression de bande latérale indésirable :	Au moins 60 bB au-dessous de la sortie de crête
Largeur de bande :	3 kHz (LSB/USB), 500 Hz (CW), 6 kHz (AM), 16 kHz (FM)
Réponse audio (SSB) :	Pas plus de -6dB de 300 à 2700 Hz
Impédance du microphone :	600 Ω (200 à 10 k Ω)

Récepteur

Type de circuit :	Superhétérodyne à échantillonnage direct		
Fréquences intermédiaires :	SSB, CW: 18kHz / AM, FM: 24kHz		
Sensibilité (typ) :	SSB/CW (2.4 kHz, 10 dB S+N/N)		
	1.8MHz - 30MHz	0.16µV (IPO: AMP2)	
	50MHz - 54MHz	0.125µV (IPO: AMP2)	
	70MHz - 70.5MHz	0.16µV (IPO: AMP2)	
	AM (BW : 6 kHz, 10 dB S+N/N, 30% modulation à 400 Hz)		
	0.5MHz - 1.8MHz	6.3µV	
	1.8MHz - 30MHz	2µV (IPO: AMP2)	
	50MHz - 54MHz	1µV (IPO: AMP2)	
	70MHz - 70.5MHz	2µV (IPO: AMP2)	
	FM (BW : 12 kHz, 12 dB SINAD, 3.5 kHz DEV à 1 kHz)		
	28MHz - 30MHz	0.25µV (IPO: AMP2)	
	50MHz - 54MHz	0.2µV (IPO: AMP2)	
	70MHz - 70.5MHz	0.25µV (IPO: AMP2)	
Sélectivité (typ) :	Mode	-6dB	-60dB
	CW (BW=0.5kHz)	0.5 kHz ou plus	0.75 kHz ou moins
	SSB (BW=2.4kHz)	2.4 kHz ou plus	3.6 kHz ou moins
	AM (BW=6kHz)	6 kHz ou plus	15 kHz ou moins
	FM (BW=12kHz)	12 kHz ou plus	25 kHz ou moins
Rejet d'image :	70 dB ou plus (bandes radioamateur 1.8 MHz - 28 MHz)		
	60 dB ou plus (bande radioamateur 50 MHz)		
Sortie audio maximum :	2,5 W dans 4 Ω avec 10 % THD		
Impédance de sortie audio :	4 à 16 Ω (4 Ω: nominal)		
Rayonnement transmis:	Moins de 4 nW		

Les spécifications sont sujettes à modification, dans l'intérêt de l'amélioration technique, sans préavis ou obligation, et ne sont garanties qu'à l'intérieur des bandes de fréquence réservées aux radioamateurs.

Index

3DSS 23

A

À propos des écrans d'affichage TFT 28
A/B 35
Accessoires 8
Accord par pas de 1 MHz ou 1 kHz 18
AESS 13
AF 37
Affichage de la fonction du filtre 20
Affichage de la fréquence 18
Affichage des instruments de mesure 17
Affichage du MODE 17
Affichage HI-SWR 17
AGC 21
AMC 40
ANT 14
ATT 21
ATU 48
Autres fonctions 66

B

Bande 5 MHz 63
Bande des 60 mètres (5 MHz) 63
Balayage de mémoire 64
Balayage VFO 64
BAND 35
Banque de mémoire rapide 35
Bouton MAIN 31

C

Capture d'écran 67
Carte SD 68
CENTER 22
Clarifieur 38
Clarifieur TX 39
COLOR 26
Commandes et interrupteurs en façade 30
Communications vocales 40
Configuration de l'affichage du scope 22
Configuration du manipulateur électronique 50
Configuration du saut de fréquence 63
Considérations sur l'antenne 9
Consignes de sécurité 6
Coupleur d'antenne automatique 48
Coupleur d'antenne automatique externe
FC-40 100
CURSOR 22

D

DC IN 14
DNR 35

E

Économiseur d'écran 27
Effacement des données des canaux de
mémoire 62
Égaliseur paramétrique 42
Enregistrement de l'audio reçu 45
Entrée de l'indicatif 27
Entrée de la fréquence depuis le clavier 18
Étiquetage des mémoires 62
EXPAND 24
EXT-DISPLAY 14
EXT SPKR 14

F

Fente pour carte mémoire SD 30
Filtre audio de récepteur réglable 46
FIX 23
Fonctionnement DATA 56
Fonctionnement de FT8 57
Fonctionnement de l'empilement de bande 66
Fonctionnement de la mémoire 60
Fonctionnement du répéteur 55
Fonctionnement du squelch de tonalité 55
Fonctionnement en mode CW 49
Fonctionnement en mode FM 55
Fonctionnement en PSK 56
Fonctionnement RTTY 56

G

GARANTIE LIMITÉE 110
GND 14

I

Indications de l'écran d'affichage 16
Installation et interconnexions 9
Interconnexions de l'amplificateur linéaire 11
Interrupteur marche/arrêt 30
Interrupteur PTT 15
Interrupteurs de commande à
distance FH-2 103
Interrupteurs de microphone SSM-75E 15
Inversion de polarité du manipulateur 50
IPO 21

K

KEY 14

L

LEVEL 25
LINEAR 14

M

Manipulateur de mémoire de contest	51
Manipulateur électronique	50
MARKER	26
Mémoire vocale	44
Menu de configuration	71
MIC	31
Microphone	15
MODE	37
Modification de la qualité sonore de l'audio reçu	47
Moniteur	41
MULTI	23

N

NAR (étroit)	36
NB	39
Numéro de contest	54

O

Options	8
---------------	---

P

Panneau arrière	14
Paramètres importants du récepteur	21
PEAK	25
Poignée de transport	104
Prise PHONES	31
Prise USB	14
Processeur vocal	41

Q

QMB	35
-----------	----

R

Raccordement pour fonctionnement à distance	12
Raccordements de casque	10
Raccordements de FH-2	10
Raccordements de l'antenne	9
Raccordements de l'écran d'affichage	12
Raccordements de manipulateur	10
Raccordements du câble d'alimentation	9
Raccordements du microphone	10
Raccordements du SP-40	13
Rapport du manipulateur (point/trait)	50
Réduction du bruit numérique	35
Réglage automatique de gain de microphone ..	40
Réglage de l'horloge	68
Réglage de la date	68
Réglage de la luminosité	26
Réglage de la puissance de sortie RF	41
Réglage du délai CW	49
Réglage du rapport point/trait	50
Réglage du volume audio de l'effet local	49
Réinitialisation du microprocesseur	105
REM	14
RF	37
RTTY/DATA	14

S

SCU-LAN10	12
Sélection de la bande de fonctionnement	35
Sélection du mode de fonctionnement du manipulateur	50
Sélection du mode de fonctionnement	37
Sensibilité anti-déclenchement VOX	31
SPAN	24
Spécifications	106
SPEED	24
SPLIT	38
SPOT	38
SQL	37
Support de montage	104

T

Temporisateur	66
Temporisation VOX	30
TOT	66
Touche DWN	15
Touche MUTE	15
Touche P1/P2/P3/P4	15
Touche UP	15
TUNE	30
TUNER	14

U

USB	14
-----------	----

V

Vérification de l'état des canaux de mémoire ..	62
Vitesse du manipulateur	50
VOX	30
VOX GAIN	30

Z

ZIN	38
-----------	----

GARANTIE LIMITÉE YAESU

La garantie limitée n'est valable que dans le pays/la région où ce produit a été initialement acheté.

Enregistrement de la garantie en ligne:

Merci d'avoir acheté des produits YAESU! Nous sommes convaincus que votre nouvelle radio répondra à toutes vos exigences pendant de nombreuses années! Veuillez enregistrer votre produit sur www.yaesu.com - Coin des Propriétaires

Conditions de garantie:

Sous réserve des Limitations de la garantie et des Procédures de garantie décrites ci-dessous, YAESU MUSEN garantit ce produit contre les défauts de matière et de fabrication dans le cadre d'une utilisation normale pendant la "Période de garantie". (la "Garantie limitée").

Limitations de la garantie:

- A. YAESU MUSEN n'est pas responsable d'éventuelles garanties expresses à l'exception de la Garantie limitée décrite ci-dessus.
- B. La Garantie limitée ne s'applique qu'à l'acheteur initial ou à la personne qui reçoit ce produit en cadeau, et ne doit pas être étendue ou transférer à une autre personne.
- C. Sauf si une période de garantie différente est fournie avec ce produit YAESU, la période de garantie est de trois ans à compter de la date de vente au détail à l'acheteur initial.
- D. La Garantie limitée n'est valable que dans le pays / la région où ce produit a été initialement acheté.
- E. Pendant la période de garantie, YAESU MUSEN devra, à sa seule discrétion, réparer ou remplacer les éventuelles pièces défectueuses (par des pièces neuves ou des pièces de rechange rénovées), dans un délai raisonnable et gratuitement.
- F. La Garantie limitée ne couvre pas les frais d'expédition (y compris le transport et l'assurance) de votre part, ou les éventuels frais, droits ou taxes d'importation.
- G. La Garantie limitée ne couvre pas les dommages causés par des altérations, des abus, le non-respect des instructions fournies avec le produit, des modifications non autorisées ou des détériorations du produit pour une raison quelconque, y compris: accident; humidité excessive; foudre; surtension, branchement à une tension d'alimentation incorrecte; dommages causés par un emballage ou des procédures d'expédition inappropriées; perte, détérioration ou corruption de données stockées; modification du produit pour permettre son utilisation dans un autre pays/à des fins différentes de celles pour lesquelles il a été conçu, fabriqué, homologué et/ou autorisé; ou la réparation de produits endommagés par ces modifications.
- H. La Garantie limitée s'applique uniquement au produit tel qu'il existait au moment de l'achat initial, par l'acheteur initial, et n'empêche pas YAESU MUSEN d'apporter des modifications ultérieures à sa conception, en ajoutant ou en améliorant des versions ultérieures de ce produit, ou n'impose pas à YAESU MUSEN une quelconque obligation de modifier ou d'altérer ce produit pour qu'il soit conforme à ces modifications ou améliorations.
- I. YAESU MUSEN décline toute responsabilité en cas de dommages consécutifs causés par ou résultant de défauts de matière ou de fabrication.
- J. DANS LES LIMITES AUTORISÉES PAR LA LOI, YAESU MUSEN NE SERA PAS TENU RESPONSABLE D'ÉVENTUELLES GARANTIES IMPLICITES RELATIVES À CE PRODUIT.
- K. Si l'acheteur initial se conforme aux Procédures de garantie décrites ci-dessous dans les délai prévus, et si YAESU MUSEN décide d'envoyer à l'acheteur un produit de remplacement plutôt que de réparer le "produit d'origine", la Garantie limitée s'appliquera au produit de remplacement uniquement pendant le reste de la période de garantie du produit d'origine.
- L. Les lois en matière de garantie varient d'un état à l'autre ou d'un pays à l'autre, par conséquent il est possible que certaines des limitations mentionnées ci-dessus ne s'appliquent pas à votre pays.

Procédures de garantie:

1. Pour trouver le Centre de service agréé YAESU dans votre pays/région, visitez www.yaesu.com. Contactez le Centre de service YAESU pour obtenir des instructions spécifiques de retour et d'expédition, ou contactez un concessionnaire/distributeur agréé YAESU chez qui le produit a été initialement acheté.
2. Joignez une preuve de l'achat initial délivrée par le concessionnaire/distributeur agréé YAESU et envoyez le produit en port payé à l'adresse fournie par le Centre de service YAESU de votre pays/région.
3. À la réception de ce produit, retourné conformément aux procédures décrites plus haut par le Centre de service agréé YAESU, tous les efforts raisonnables seront faits par YAESU MUSEN pour assurer la conformité de ce produit à ses spécifications d'origine. YAESU MUSEN renverra le produit réparé (ou un produit de remplacement) à l'acheteur initial gratuitement. La décision de réparer ou de remplacer ce produit est à la seule discrétion de YAESU MUSEN.

Autres conditions:

LA GARANTIE MAXIMUM DE YAESU MUSEN NE DOIT PAS DÉPASSER LE PRIX D'ACHAT RÉEL PAYÉ POUR LE PRODUIT. EN AUCUNE CIRCONSTANCE YAESU MUSEN NE PEUT ÊTRE TENU RESPONSABLE EN CAS DE PERTE, DE DOMMAGE OU DE CORRUPTION DE DONNÉES STOCKÉES, OU DE DOMMAGES SPÉCIAUX, ACCESSOIRES, CONSÉCUTIFS OU INDIRECTS, QUELLE QU'EN SOIT LA CAUSE; Y COMPRIS, SANS Y ÊTRE LIMITÉ, LE REMPLACEMENT D'ÉQUIPEMENTS ET DE BIENS, ET LES ÉVENTUELS COÛTS DE RÉCUPÉRATION, PROGRAMMATION OU REPRODUCTION DE PROGRAMMES OU DE DONNÉES STOCKÉES OU UTILISÉES AVEC LE PRODUIT YAESU.

Certains pays européens et certains états américains n'autorisent pas l'exclusion ou la limitation de dommages accessoires ou consécutifs, ou la limitation de la durée de la garantie implicite, par conséquent il est possible que les limitations ou les exclusions ci-dessus ne s'appliquent pas. Cette garantie accorde des droits spécifiques; il peut exister d'autres droits qui peuvent varier d'un pays européen à l'autre ou d'un état américain à l'autre.

La garantie limitée est annulée si l'étiquette indiquant le numéro de série a été retirée ou effacée.

Déclaration de conformité UE

Nous soussignés, Yaesu Musen Co. Ltd de Tokyo, Japon, déclarons que cet équipement FT-710 est pleinement conforme à la Directive européenne relative aux équipements radioélectriques 2014/53/UE. Le texte intégral de la Déclaration de conformité de ce produit est disponible sur <http://www.yaesu.com/jp/red>

ATTENTION - Conditions d'utilisation

Cet émetteur-récepteur fonctionne sur des fréquences réglementées. L'utilisation de l'émetteur dans les pays de l'UE figurant dans le tableau joint n'est pas permise sans autorisation. Les utilisateurs doivent contacter les autorités locales de gestion du spectre pour connaître les conditions de licence applicables à cet appareil.

					
AT	BE	BG	CY	CZ	DE
DK	ES	EE	FI	FR	UK
EL	HR	HU	IE	IT	LT
LU	LV	MT	NL	PL	PT
RO	SK	SI	SE	CH	IS
LI	NO	-	-	-	-

Élimination des équipements électroniques et électriques

Les produits portant le symbole (poubelle barrée d'une croix) ne doivent pas être éliminés avec les déchets ménagers.

Les équipements électroniques et électriques doivent être recyclés par une installation capable de traiter ces produits et leurs déchets résiduels.

Veillez contacter le représentant ou le service d'assistance du fournisseur local d'équipements pour toute information sur le système de collecte des déchets dans votre pays.



YAESU

The radio

Copyright 2023
YAESU MUSEN CO., LTD.
Tous droits réservés.

Aucune partie de ce manuel ne peut être
reproduite sans l'autorisation de
YAESU MUSEN CO., LTD.

YAESU MUSEN CO., LTD.

Omori Bellport Building D-3F
6-26-3 Minami-Oi, Shinagawa-ku, Tokyo, 140-0013, Japan

YAESU USA

6125 Phyllis Drive, Cypress, CA 90630, U.S.A.

YAESU UK

Unit 12, Sun Valley Business Park, Winnall Close
Winchester, Hampshire, SO23 0LB, U.K.

2212C-BS-1

Imprimé au Japon



E H 0 8 0 H 3 7 0